

# Dell™ OptiPlex™ GX620

## Quick Reference Guide

**Models DCTR, DCNE, DCSM, DCCY**

## Notes, Notices, and Cautions



**NOTE:** A NOTE indicates important information that helps you make better use of your computer.



**NOTICE:** A NOTICE indicates either potential damage to hardware or loss of data and tells you how to avoid the problem.



**CAUTION:** A CAUTION indicates a potential for property damage, personal injury, or death.

## Abbreviations and Acronyms

For a complete list of abbreviations and acronyms, see the "Glossary" in the *User's Guide*.

If you purchased a Dell™ n Series computer, any references in this document to Microsoft® Windows® operating systems are not applicable.

The *Quick Reference Guide*, *Drivers and Utilities* CD, and operating system media are optional and may not ship with all computers.

---

**Information in this document is subject to change without notice.**

© 2005–2006 Dell Inc. All rights reserved.

Reproduction in any manner whatsoever without the written permission of Dell Inc. is strictly forbidden.

Trademarks used in this text: *Dell*, *OptiPlex*, and the *DELL* logo are trademarks of Dell Inc.; *Microsoft* and *Windows* are registered trademarks of Microsoft Corporation; *Intel* and *Pentium* are registered trademarks of Intel Corporation.

Other trademarks and trade names may be used in this document to refer to either the entities claiming the marks and names or their products. Dell Inc. disclaims any proprietary interest in trademarks and trade names other than its own.

Models DCTR, DCNE, DCSM, DCCY

September 2006

P/N P8112

Rev. A01

# Contents



<b>Finding Information</b> . . . . .	<b>5</b>
<b>System Views</b> . . . . .	<b>8</b>
Mini Tower Computer — Front View . . . . .	8
Mini Tower Computer — Back View . . . . .	10
Desktop Computer — Front View. . . . .	11
Desktop Computer — Back View. . . . .	12
Small Form Factor Computer — Front View . . . . .	13
Small Form Factor Computer — Back View . . . . .	14
Mini Tower, Desktop, and Small Form Factor Computers — Back-Panel Connectors . . . . .	15
Ultra-Small Form Factor Computer — Front View . . . . .	17
Ultra-Small Form Factor Computer — Side View. . . . .	18
Ultra-Small Form Factor Computer — Back View . . . . .	18
<b>Removing the Computer Cover.</b> . . . .	<b>20</b>
Before You Begin . . . . .	20
Mini Tower Computer. . . . .	21
Desktop Computer . . . . .	23
Small Form Factor Computer . . . . .	24
Ultra-Small Form Factor Computer . . . . .	25
<b>Inside Your Computer</b> . . . . .	<b>26</b>
Mini Tower Computer. . . . .	26
Desktop Computer . . . . .	27
Small Form Factor Computer . . . . .	28
Ultra-Small Form Factor Computer . . . . .	29
<b>Setting Up Your Computer</b> . . . . .	<b>29</b>
<b>Solving Problems</b> . . . . .	<b>32</b>
Dell Diagnostics. . . . .	32
System Lights . . . . .	35
<b>Diagnostic Lights.</b> . . . .	<b>36</b>
Beep Codes . . . . .	39
Running the Dell™ IDE Hard Drive Diagnostics . . . . .	40
Resolving Software and Hardware Incompatibilities . . . . .	40

Using Microsoft® Windows® XP System Restore . . . . .	40
Reinstalling Microsoft® Windows® XP . . . . .	42
<b>Using the Drivers and Utilities CD. . . . .</b>	<b>44</b>
Index . . . . .	47

# Finding Information

 **NOTE:** Some features may not be available for your computer or in certain countries.

 **NOTE:** Additional information may ship with your computer.

What Are You Looking For?	Find It Here
<ul style="list-style-type: none"><li>• A diagnostic program for my computer</li><li>• Drivers for my computer</li><li>• My computer documentation</li><li>• My device documentation</li><li>• Desktop System Software (DSS)</li></ul>	<p><b>Drivers and Utilities CD (also known as the ResourceCD)</b></p>  <p>Documentation and drivers are already installed on your computer. You can use the CD to reinstall drivers (see page 44), run the Dell Diagnostics (see page 33), or access your documentation.</p> <p>Readme files may be included on your CD to provide last-minute updates about technical changes to your computer or advanced technical-reference material for technicians or experienced users.</p> <p><b>NOTE:</b> Drivers and documentation updates can be found at <a href="http://support.dell.com">support.dell.com</a>.</p> <p><b>NOTE:</b> The <i>Drivers and Utilities</i> CD is optional and may not ship with your computer.</p>
<ul style="list-style-type: none"><li>• Operating system updates and patches</li></ul>	<p><b>Desktop System Software (DSS)</b></p> <p>Located on the <i>Drivers and Utilities</i> CD and the Dell Support website at <a href="http://support.dell.com">support.dell.com</a>.</p>
<ul style="list-style-type: none"><li>• Warranty information</li><li>• Terms and Conditions (U.S. only)</li><li>• Safety instructions</li><li>• Regulatory information</li><li>• Ergonomics information</li><li>• End User License Agreement</li></ul>	<p><b>Dell™ Product Information Guide</b></p> 
<ul style="list-style-type: none"><li>• How to remove and replace parts</li><li>• Specifications</li><li>• How to configure system settings</li><li>• How to troubleshoot and solve problems</li></ul>	<p><b>User's Guide</b></p> <p>Available in the Microsoft® Windows® XP Help and Support Center:</p> <ol style="list-style-type: none"><li>1 Click the <b>Start</b> button and click <b>Help and Support</b>.</li><li>2 Click <b>User's and system guides</b> and click <b>User's guides</b>.</li></ol> <p>The <i>User's Guide</i> is also available on the optional <i>Drivers and Utilities</i> CD.</p>

---

**What Are You Looking For?**

- Service Tag and Express Service Code
- Microsoft Windows License Label

**Find It Here****Service Tag and Microsoft Windows License**

These labels are located on your computer.

- Use the Service Tag to identify your computer when you use [support.dell.com](http://support.dell.com) or contact technical support.
- Enter the Express Service Code to direct your call when contacting technical support.



- 
- Solutions — Troubleshooting hints and tips, articles from technicians, online courses, frequently asked questions
  - Community — Online discussion with other Dell customers
  - Upgrades — Upgrade information for components, such as memory, the hard drive, and the operating system
  - Customer Care — Contact information, service call and order status, warranty, and repair information
  - Service and support — Service call status and support history, service contract, online discussions with technical support
  - Reference — Computer documentation, details on computer configuration, product specifications, and white papers
  - Downloads — Certified drivers, patches, and software updates
  - Desktop System Software (DSS) — If you reinstall the operating system for your computer, you should also reinstall the DSS utility. DSS provides critical updates for your operating system and support for Dell™ 3.5-inch USB floppy drives, Intel® Pentium® M processors, optical drives, and USB devices. DSS is necessary for correct operation of your Dell computer. This software automatically detects your computer and operating system and installs the updates appropriate for your configuration.

**Dell Support Website — [support.dell.com](http://support.dell.com)**

**NOTE:** Select your region to view the appropriate support site.

The Dell Support website provides several online tools, including:

- Troubleshooting — Hints and tips, articles from technicians, and online courses
- Upgrades — Upgrade information for components, such as memory, the hard drive, and the operating system
- Services and Warranties — Contact information, order status, warranty, and repair information
- Downloads — Drivers, patches, and software updates
- User guides — Computer documentation and product specifications

What Are You Looking For?	Find It Here
<ul style="list-style-type: none"> <li>• Service call status and support history</li> <li>• Top technical issues for my computer</li> <li>• Frequently asked questions</li> <li>• File downloads</li> <li>• Details on my computer configuration</li> <li>• Service contract for my computer</li> </ul>	<p><b>Dell Premier Support Website — <a href="http://premiersupport.dell.com">premiersupport.dell.com</a></b></p> <p>The Dell Premier Support website is customized for corporate, government, and education customers. This website may not be available in certain regions.</p>
<ul style="list-style-type: none"> <li>• How to use Windows XP</li> <li>• Documentation for my computer</li> <li>• Documentation for devices (such as a modem)</li> </ul>	<p><b>Windows Help and Support Center</b></p> <ol style="list-style-type: none"> <li>1 Click the <b>Start</b> button and click <b>Help and Support</b>.</li> <li>2 Type a word or phrase that describes your problem and click the arrow icon.</li> <li>3 Click the topic that describes your problem.</li> <li>4 Follow the instructions on the screen.</li> </ol>
<ul style="list-style-type: none"> <li>• How to reinstall my operating system</li> </ul>	<p><b>Operating System CD</b></p> <p>The operating system is already installed on your computer. To reinstall your operating system, use the <i>Operating System CD</i>. See your online <i>User's Guide</i> for instructions.</p> <p><b>NOTE:</b> The operating system media is optional and may not ship with all computers.</p> <div data-bbox="601 855 801 1055" data-label="Image"> </div> <p>After you reinstall your operating system, use the optional <i>Drivers and Utilities CD</i> to reinstall drivers for the devices that came with your computer. Your operating system product key label is located on your computer.</p> <p><b>NOTE:</b> The color of your CD varies based on the operating system you ordered.</p> <p><b>NOTE:</b> The <i>Operating System CD</i> is optional and may not ship with your computer.</p>
<ul style="list-style-type: none"> <li>• Regulatory model information and chassis type</li> </ul>	<ul style="list-style-type: none"> <li>• DCTR — Mini tower chassis</li> <li>• DCNE — Desktop chassis</li> <li>• DCSM — Small form factor chassis</li> <li>• DCCY — Ultra-small form factor chassis</li> </ul>

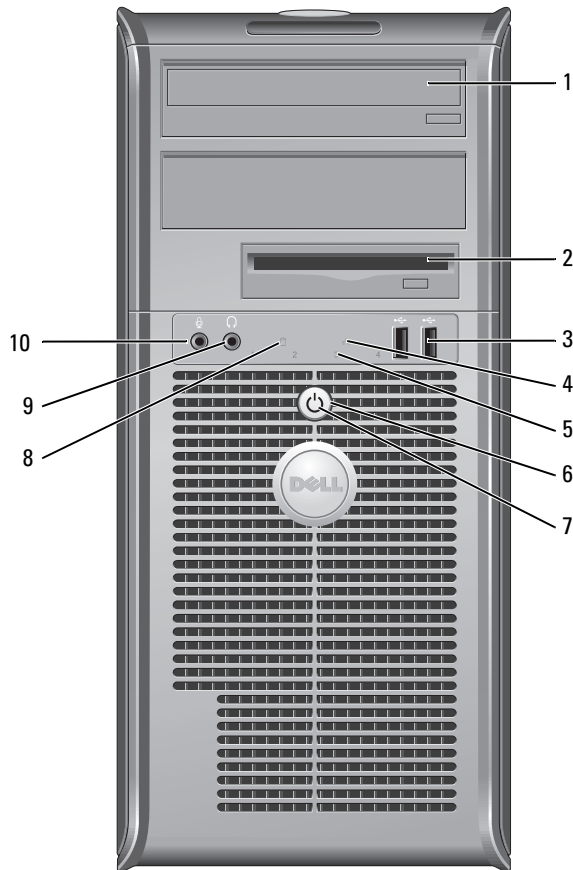

# System Views

## Mini Tower Computer — Front View



1	CD/DVD drive	Insert a CD or DVD (if applicable) into this drive.
2	floppy drive	Insert a floppy disk into this drive.
3	USB 2.0 connectors (2)	Connect USB devices such as a mouse, keyboard, memory key, printer, joystick, and computer speakers into either of the USB connectors.  It is recommended that you use the USB connectors on the back panel for devices that typically remain connected, such as printers and keyboards.
4	LAN indicator light	This light indicates that a LAN (network) connection is established.



5	diagnostic lights	Use these lights to help you troubleshoot a computer problem based on the diagnostic code. For more information, see "Diagnostic Lights" on page 36.
6	power button	<p>Press this button to turn on the computer.</p> <p> <b>NOTICE:</b> To avoid losing data, do not turn off the computer by pressing the power button for 6 seconds or longer. Instead, perform an operating system shutdown.</p> <p> <b>NOTICE:</b> If your operating system has ACPI enabled, when you press the power button the computer will perform an operating system shutdown.</p>
7	power light	<p>The power light illuminates and blinks or remains solid to indicate different operating states:</p> <ul style="list-style-type: none"> <li>• No light — The computer is turned off.</li> <li>• Steady green — The computer is in a normal operating state.</li> <li>• Blinking green — The computer is in a power-saving mode.</li> <li>• Blinking or solid amber — See "Power Problems" in your online <i>User's Guide</i>.</li> </ul> <p>To exit from a power-saving mode, press the power button or use the keyboard or the mouse if it is configured as a wake device in the Windows Device Manager. For more information about sleep modes and exiting from a power-saving mode, see "Power Management" in your online <i>User's Guide</i>.</p> <p>See "System Lights" on page 35 for a description of power light patterns that can help you troubleshoot problems with your computer.</p>
8	hard-drive activity light	This light flickers when the hard drive is in use.
9	headphone connector	Use the headphone connector to attach headphones and most kinds of speakers.
10	microphone connector	Use the microphone connector to attach a microphone.

## Mini Tower Computer — Back View

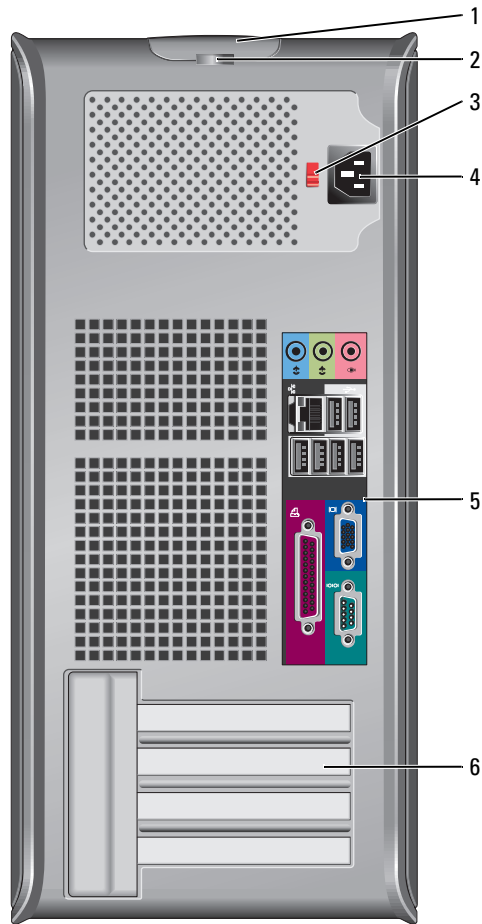

---

1	cover release latch	This latch allows you to open the computer cover.
2	padlock ring	Insert a padlock to lock the computer cover.
3	voltage selection switch (may not be available on certain computers)	Your computer is equipped with a manual voltage-selection switch. To help avoid damaging a computer with a manual voltage-selection switch, set the switch for the voltage that most closely matches the AC power available in your location.  Also, ensure that your monitor and attached devices are electrically rated to operate with the AC power available in your location.

---

4	power connector	Insert the power cable into this connector.
5	back-panel connectors	Plug serial, USB, and other devices into the appropriate connector.
6	card slots	You can access connectors for any installed PCI and PCI Express cards.

## Desktop Computer — Front View

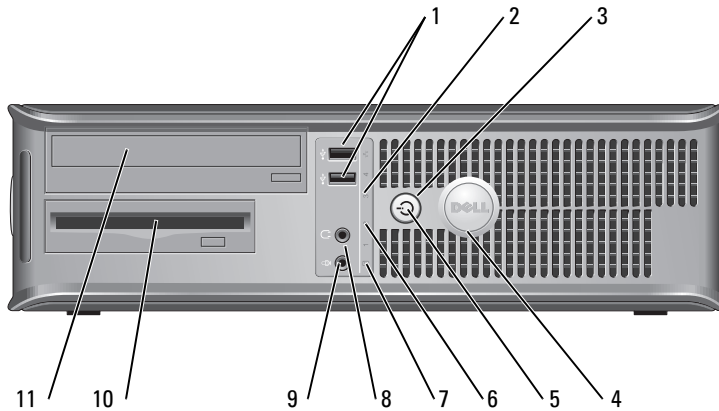

1	USB 2.0 connectors (2)	<p>Connect USB devices such as a mouse, keyboard, memory key, printer, joystick, and computer speakers into either of the USB connectors.</p> <p>It is recommended that you use the back USB connectors for devices that typically remain connected, such as printers and keyboards.</p>
2	LAN indicator light	This light indicates that a LAN (network) connection is established.
3	power button	<p>Press this button to turn on the computer.</p> <p><b>➔ NOTICE:</b> To avoid losing data, do not turn off the computer by pressing the power button for 6 seconds or longer. Instead, perform an operating system shutdown.</p> <p><b>➔ NOTICE:</b> If your operating system has ACPI enabled, when you press the power button the computer will perform an operating system shutdown.</p>
4	Dell badge	The badge can be rotated to match the orientation of your computer. To rotate the badge, place your fingers around the outside of the badge, press firmly, and turn the badge. You can also rotate the badge using the slot provided near the bottom of the badge.

5	power light	<p>This light turns on and blinks or remains solid to indicate different operating states:</p> <ul style="list-style-type: none"> <li>• No light — The computer is turned off.</li> <li>• Steady green — The computer is in a normal operating state.</li> <li>• Blinking green — The computer is in a power-saving mode.</li> <li>• Blinking or solid amber — See "Power Problems" in your online <i>User's Guide</i>.</li> </ul> <p>To exit from a power-saving mode, press the power button or use the keyboard or the mouse if it is configured as a wake device in the Windows Device Manager. For more information about sleep modes and exiting from a power-saving mode, see "Power Management" in your online <i>User's Guide</i>.</p> <p>See "System Lights" on page 35 for a description of power light patterns that can help you troubleshoot problems with your computer.</p>
6	diagnostic lights	Use these lights to help you troubleshoot a computer problem based on the diagnostic code. For more information, see "Diagnostic Lights" on page 36.
7	hard-drive activity light	This light flickers when the hard drive is in use.
8	headphone connector	Use the headphone connector to attach headphones and most kinds of speakers.
9	microphone connector	Use the microphone connector to attach a microphone.
10	floppy drive	Insert a floppy disk into this drive.
11	CD/DVD drive	Insert a CD or DVD (if applicable) into this drive.

## Desktop Computer — Back View

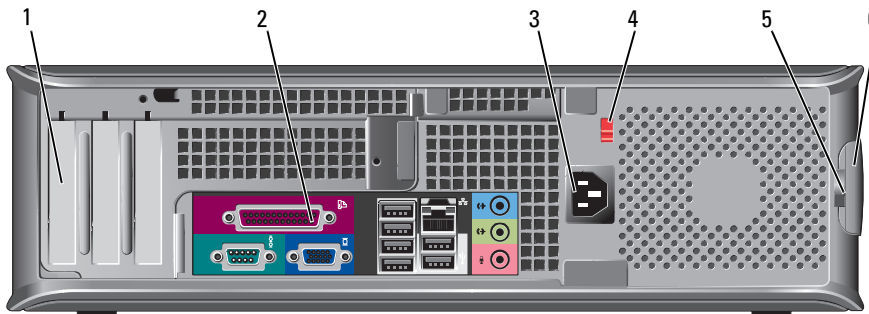

1	card slots	You can access connectors for any installed PCI and PCI Express cards.
2	back-panel connectors	Plug serial, USB, and other devices into the appropriate connector.
3	power connector	Insert the power cable into this connector.

4 voltage selection switch (may not be available on certain computers)	Your computer is equipped with a manual voltage-selection switch. To help avoid damaging a computer with a manual voltage-selection switch, set the switch for the voltage that most closely matches the AC power available in your location.
5 padlock ring	Insert a padlock to lock the computer cover.
6 cover release latch	Use this latch to open the computer cover.

### Small Form Factor Computer — Front View

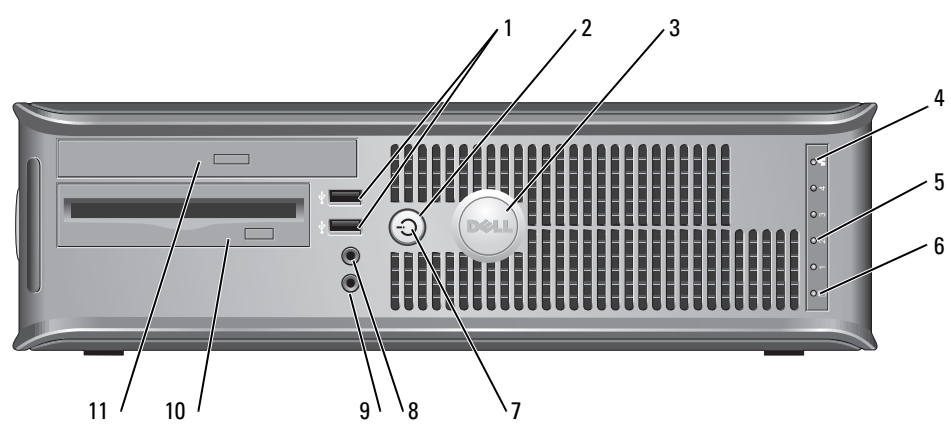

1 USB 2.0 connectors (2)	Connect USB devices such as a mouse, keyboard, memory key, printer, joystick, and computer speakers into either of the USB connectors. It is recommended that you use the back USB connectors for devices that typically remain connected, such as printers and keyboards.
2 power button	Press this button to turn on the computer. <b>➡ NOTICE:</b> To avoid losing data, do not turn off the computer by pressing the power button for 6 seconds or longer. Instead, perform an operating system shutdown. <b>➡ NOTICE:</b> If your operating system has ACPI enabled, when you press the power button the computer will perform an operating system shutdown.
3 Dell badge	The badge can be rotated to match the orientation of your computer. To rotate the badge, place fingers around the outside of the badge, press firmly, and turn the badge. You can also rotate the badge using the slot provided near the bottom of the badge.
4 LAN indicator light	This light indicates that a LAN (network) connection is established.

5	diagnostic lights	Use the lights to help you troubleshoot a computer problem based on the diagnostic code. For more information, see "Diagnostic Lights" on page 36.
6	hard-drive activity light	This light flickers when the hard drive is in use.
7	power light	Turns on and blinks or remains solid to indicate different operating states: <ul style="list-style-type: none"> <li>• No light — The computer is turned off.</li> <li>• Steady green — The computer is in a normal operating state.</li> <li>• Blinking green — The computer is in a power-saving mode.</li> <li>• Blinking or solid amber — See "Power Problems" in your online <i>User's Guide</i>.</li> </ul> <p>To exit from a power-saving mode, press the power button or use the keyboard or the mouse if it is configured as a wake device in the Windows Device Manager. For more information about sleep modes and exiting from a power-saving mode, see "Power Management" in your online <i>User's Guide</i>.</p> <p>See "System Lights" on page 35 for a description of power light patterns that can help you troubleshoot problems with your computer.</p>
8	headphone connector	Use the headphone connector to attach headphones and most kinds of speakers.
9	microphone connector	Use the microphone connector to attach a microphone.
10	floppy drive	Insert a floppy disk into this drive.
11	CD/DVD drive	Insert a CD or DVD (if applicable) into this drive.

### Small Form Factor Computer — Back View

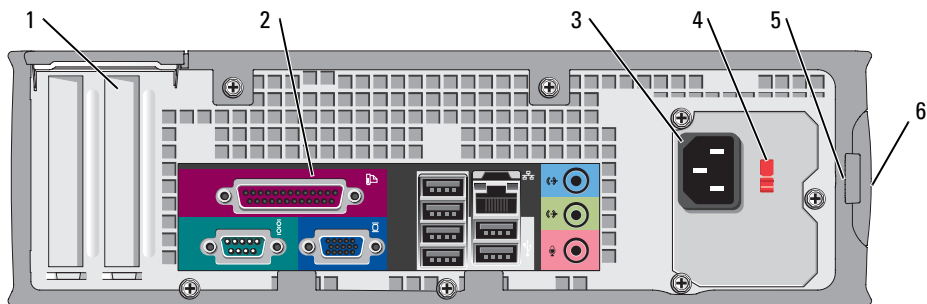

1	card slots	You can access connectors for any installed PCI and PCI Express cards.
2	back-panel connectors	Plug serial, USB, and other devices into the appropriate connector.
3	power connector	Connect the power cable to this connector.

4	voltage selection switch (may not be available on certain computers)	Your computer is equipped with a manual voltage-selection switch.  To help avoid damaging a computer with a manual voltage-selection switch, set the switch for the voltage that most closely matches the AC power available in your location.  Also, ensure that your monitor and attached devices are electrically rated to operate with the AC power available in your location.
5	padlock ring	Insert a padlock to lock the computer cover.
6	cover release latch	Use this latch to open the computer cover.

## Mini Tower, Desktop, and Small Form Factor Computers — Back-Panel Connectors

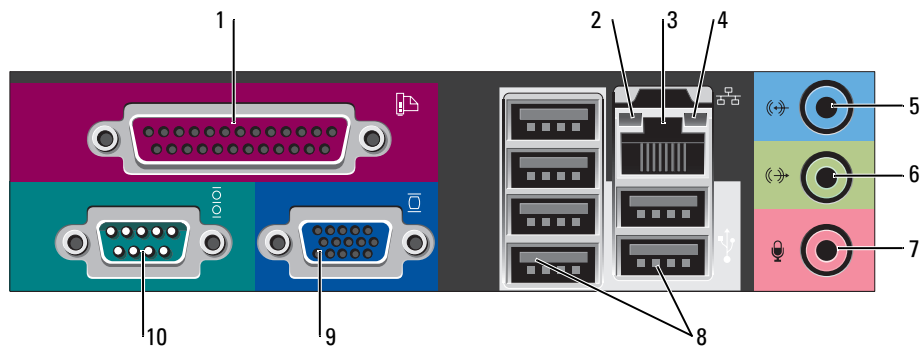

1	parallel connector	Connect a parallel device, such as a printer, to the parallel connector. If you have a USB printer, plug it into a USB connector.  <b>NOTE:</b> The integrated parallel connector is automatically disabled if the computer detects an installed card containing a parallel connector configured to the same address. For more information, see "System Setup Options" in your online <i>User's Guide</i> .
2	link integrity light	<ul style="list-style-type: none"> <li>• Green — A good connection exists between a 10-Mbps network and the computer.</li> <li>• Orange — A good connection exists between a 100-Mbps network and the computer.</li> <li>• Yellow — A good connection exists between a 1-Gbps (or 1000-Mbps) network and the computer.</li> <li>• Off — The computer is not detecting a physical connection to the network.</li> </ul>

3	network adapter connector	<p>To attach your computer to a network or broadband device, connect one end of a network cable to either a network jack or your network or broadband device. Connect the other end of the network cable to the network adapter connector on the back panel of your computer. A click indicates that the network cable has been securely attached.</p> <p><b>NOTE:</b> Do not plug a telephone cable into the network connector.</p> <p>On computers with a network adapter card, use the connector on the card.</p> <p>It is recommended that you use Category 5 wiring and connectors for your network. If you must use Category 3 wiring, force the network speed to 10 Mbps to ensure reliable operation.</p>
4	network activity light	<p>This light flashes a yellow light when the computer is transmitting or receiving network data. A high volume of network traffic may make this light appear to be in a steady "on" state.</p>
5	line-in connector	<p>Use the blue line-in connector to attach a record/playback device such as a cassette player, CD player, or VCR.</p> <p>On computers with a sound card, use the connector on the card.</p>
6	line-out connector	<p>Use the green line-out connector to attach headphones and most speakers with integrated amplifiers.</p> <p>On computers with a sound card, use the connector on the card.</p>
7	microphone connector	<p>Use the pink microphone connector to attach a personal computer microphone for voice or musical input into a sound or telephony program.</p> <p>On computers with a sound card, the microphone connector is on the card.</p>
8	USB 2.0 connectors (6)	<p>Connect USB devices such as a mouse, keyboard, memory key, printer, joystick, and computer speakers into any of the USB connectors.</p>
9	video connector	<p>Plug the cable from your VGA-compatible monitor into the blue connector.</p> <p><b>NOTE:</b> If you purchased an optional graphics card, this connector will be covered by a cap. Connect your monitor to the connector on the graphics card. Do not remove the cap.</p> <p><b>NOTE:</b> If you are using a graphics card that supports dual monitors, use the y-cable that came with your computer.</p>
10	serial connector	<p>Connect a serial device, such as a handheld device, to the serial port. The default designations are COM1 for serial connector 1 and COM2 for serial connector 2.</p> <p>For more information, see "System Setup Options" in your online <i>User's Guide</i>.</p>



## Ultra-Small Form Factor Computer — Front View

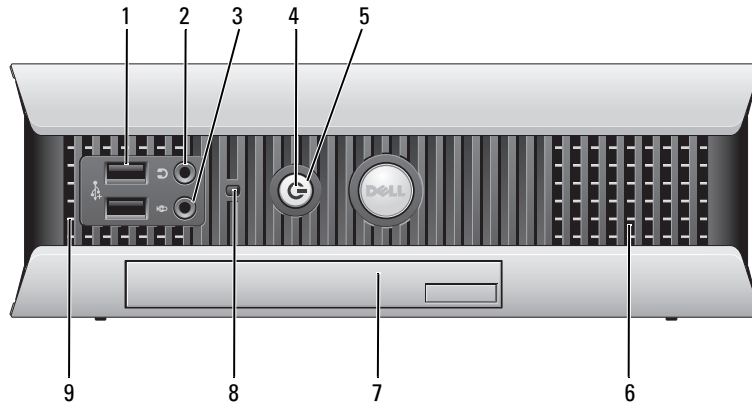

1	USB connectors (2)	Connect USB devices such as a mouse, keyboard, memory key, printer, joystick, and computer speakers into either of the USB connectors.
2	headphone connector	Attach headphones to this connector.
3	microphone connector	Attach a microphone to this connector.
4	power light	<p>The power light illuminates and blinks or remains solid to indicate different operating states:</p> <ul style="list-style-type: none"> <li>• No light — The computer is turned off.</li> <li>• Steady green — The computer is in a normal operating state.</li> <li>• Blinking green — The computer is in a power-saving mode.</li> <li>• Blinking or solid yellow— See "Power Problems" in your online <i>User's Guide</i>.</li> </ul> <p>To exit from a power-saving mode, press the power button or use the keyboard or the mouse if it is configured as a wake device in the Windows Device Manager. For more information about sleep modes and exiting from a power-saving mode, see "Power Management" in your online <i>User's Guide</i>.</p> <p>See "System Lights" on page 35 for a description of power light patterns that can help you troubleshoot problems with your computer.</p>
5	power button	<p>Press this button to turn on the computer.</p> <p><b>➡ NOTICE:</b> To avoid losing data, do not use the power button to turn off the computer. Instead, perform a Microsoft® Windows® shutdown.</p>
6	vents	The vents allow air to flow through your computer. To ensure proper ventilation, do not block these cooling vents.

7	module bay	Install a D-module CD/DVD drive, second hard drive, or floppy drive in the module bay.
8	hard-drive access light	The hard-drive access light is on when the computer reads data from or writes data to the hard drive. The light might also be on when devices such as your CD player are operating.
9	vents	The vents allow air to flow through your computer. To ensure proper ventilation, do not block these cooling vents.

### Ultra-Small Form Factor Computer — Side View

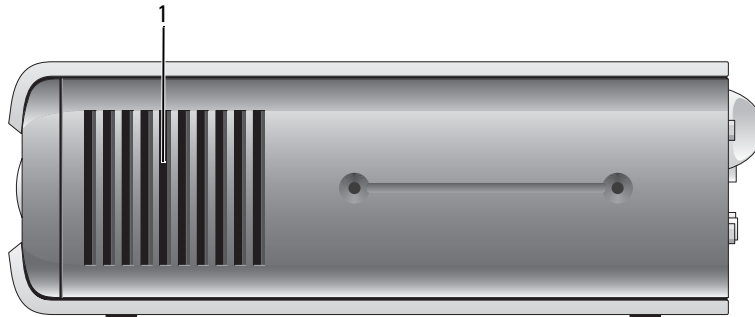

1	vents	The vents, which are on each side of the computer, allow air to flow through your computer. To ensure proper ventilation, do not block these cooling vents.
---	-------	---

### Ultra-Small Form Factor Computer — Back View

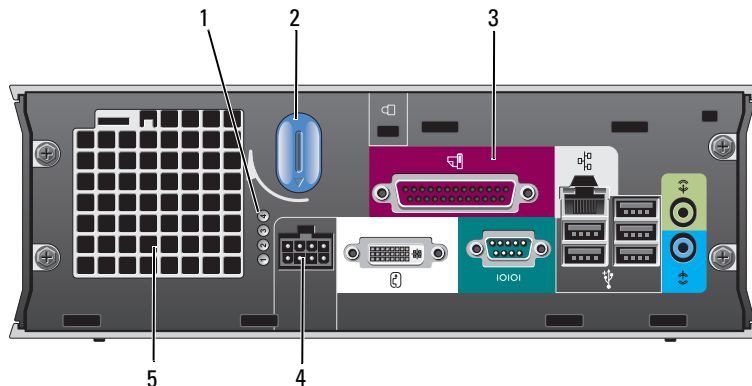

1	diagnostic lights	Use the lights to help you troubleshoot a computer problem based on the diagnostic code. For more information, see "Diagnostic Lights" on page 36.
2	computer cover release knob	Rotate this knob in a clockwise direction to remove the cover.

3	back-panel connectors	See the following subsection, "Ultra-Small Form Factor Computer — Back-Panel Connectors," for information about the connectors on the back panel of your computer.
4	power connector	Connect the power cable to this connector.
5	vents	The vents allow air to flow through your computer. To ensure proper ventilation, do not block these cooling vents.

### Ultra-Small Form Factor Computer — Back-Panel Connectors

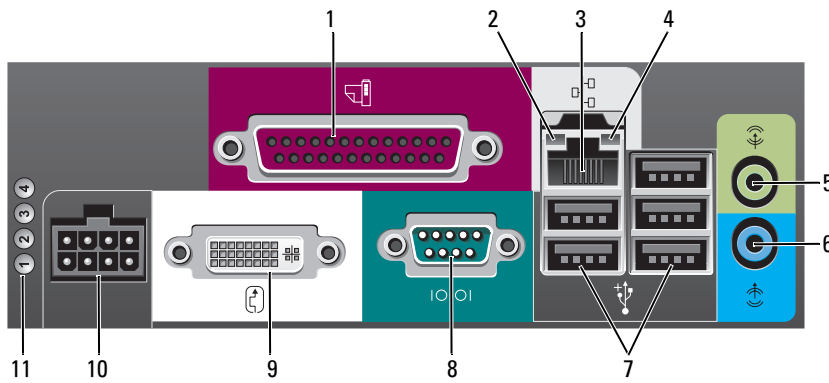

1	parallel connector	Connect a parallel device, such as a printer, to the parallel connector. If you have a USB printer, plug it into a USB connector.
2	link integrity light	<ul style="list-style-type: none"> <li>• Green — A good connection exists between a 10-Mbps network and the computer.</li> <li>• Orange — A good connection exists between a 100-Mbps network and the computer.</li> <li>• Yellow — A good connection exists between a 1000-Mbps (1-Gbps) network and the computer.</li> <li>• Off — The computer is not detecting a physical connection to the network or the network controller is turned off in system setup.</li> </ul>

3	network adapter connector	Attach the UTP cable to an RJ45 jack wall plate or to an RJ45 port on a UTP concentrator or hub, and press the other end of the UTP cable into the network adapter connector until the cable snaps securely into place.  It is recommended that you use Category 5 wiring and connectors for networks.
4	network activity light	The amber light flashes when the computer is transmitting or receiving network data. A high volume of network traffic may make this light appear to be in a steady "on" state.
5	line-out connector	Use the green line-out connector to attach an amplified speaker set.
6	line-in connector	Use the blue line-in connector to attach a record/playback device such as a cassette player, CD player, or VCR.
7	USB connectors (5)	Connect USB devices such as a mouse, keyboard, printer, joystick, and computer speakers into any of the USB connectors.
8	serial connector	Connect a serial device, such as a handheld device, to the serial connector.
9	video connector	If you have a DVI-compatible monitor, plug the cable from your monitor into the white connector on the back panel.  If you have a VGA monitor, see "Connecting a VGA Monitor" in your online <i>User's Guide</i> .
10	power connector	Connect the power cable to this connector.
11	diagnostic lights	See "Diagnostic Lights" on page 36 for a description of light codes that can help you troubleshoot problems with your computer.

## Removing the Computer Cover



**CAUTION:** Before you begin any of the procedures in this section, follow the safety instructions in the *Product Information Guide*.



**CAUTION:** To guard against electrical shock, always unplug your computer from the electrical outlet before removing the cover.

### Before You Begin



**NOTICE:** To avoid losing data, save and close any open files and exit any open programs before you turn off your computer.

- 1 Shut down the operating system:
  - a Save and close any open files, exit any open programs, click the **Start** button, and then click **Turn Off Computer**.
  - b In the **Turn off computer** window, click **Turn off**.



The computer turns off after the operating system shutdown process finishes.

- 2 Ensure that the computer and any attached devices are turned off. If your computer and attached devices did not automatically turn off when you shut down your operating system, turn them off now.

## Before Working Inside Your Computer

Use the following safety guidelines to help protect your computer from potential damage and to help ensure your own personal safety.

 **CAUTION:** Before you begin any of the procedures in this section, follow the safety instructions in the *Product Information Guide*.

-  **NOTICE:** Only a certified service technician should perform repairs on your computer. Damage due to servicing that is not authorized by Dell is not covered by your warranty.
-  **NOTICE:** When you disconnect a cable, pull on its connector or on its strain-relief loop, not on the cable itself. Some cables have a connector with locking tabs; if you are disconnecting this type of cable, press in on the locking tabs before you disconnect the cable. As you pull connectors apart, keep them evenly aligned to avoid bending any connector pins. Also, before you connect a cable, ensure that both connectors are correctly oriented and aligned.

To avoid damaging the computer, perform the following steps before you begin working inside the computer.

- 1 Turn off your computer if it is not already turned off.

 **NOTICE:** To disconnect a network cable, first unplug the cable from your computer and then unplug it from the network wall jack.

- 2 Disconnect any telephone or telecommunication lines from the computer.
- 3 Disconnect your computer and all attached devices from their electrical outlets, and then press the power button to ground the system board.
- 4 Remove the computer stand, if it is attached.

 **CAUTION:** To guard against electrical shock, always unplug your computer from the electrical outlet before removing the cover.

 **NOTICE:** Before touching anything inside your computer, ground yourself by touching an unpainted metal surface, such as the metal at the back of the computer. While you work, periodically touch an unpainted metal surface to dissipate any static electricity that could harm internal components.

## Mini Tower Computer

 **NOTICE:** Before touching anything inside your computer, ground yourself by touching an unpainted metal surface. While you work, periodically touch an unpainted metal surface to dissipate any static electricity that could harm internal components.

- 1 Follow the procedures in "Before You Begin" on page 20.
- 2 If you have installed a padlock through the padlock ring on the back panel, remove the padlock.
- 3 Lay the computer on its side as shown in the following illustration.
- 4 Slide the cover release latch back as you lift the cover.

- 5 Grip the sides of the computer cover and pivot the cover up using the bottom hinge tabs as leverage points.
- 6 Remove the cover from the hinge tabs and set it aside on a soft non-abrasive surface.

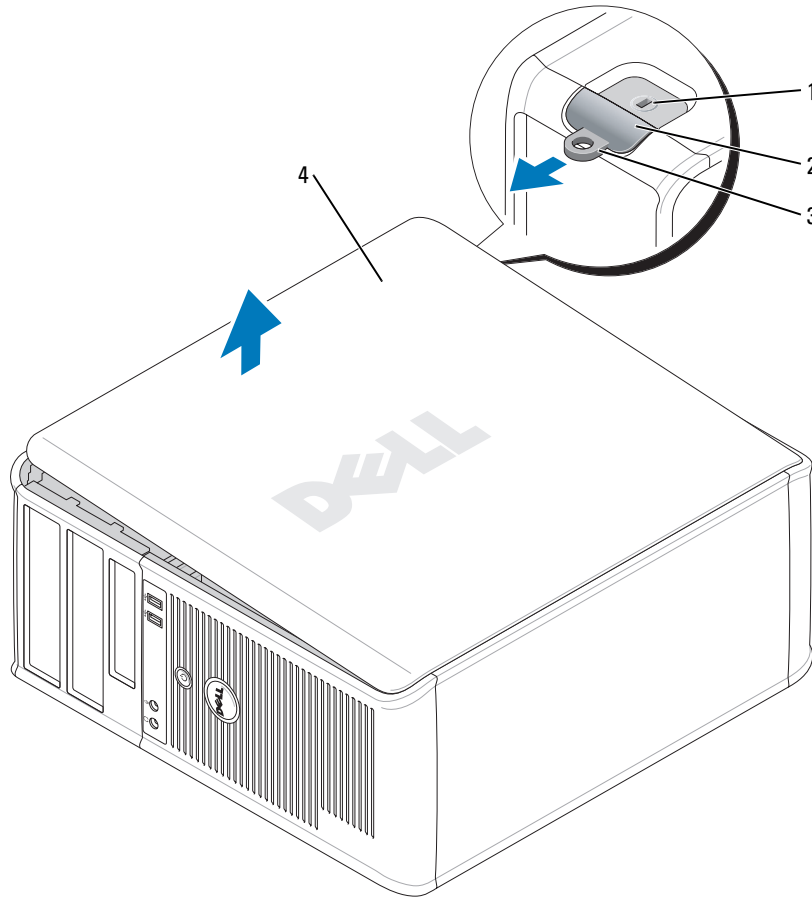

- 1 security cable slot
- 2 cover release latch
- 3 padlock ring
- 4 computer cover

## Desktop Computer

- ➔ **NOTICE:** Before touching anything inside your computer, ground yourself by touching an unpainted metal surface. While you work, periodically touch an unpainted metal surface to dissipate any static electricity that could harm internal components.
- 1 Follow the procedures in "Before You Begin" on page 20.
  - 2 If you have installed a padlock through the padlock ring on the back panel, remove the padlock.
  - 3 Slide the cover release latch back as you lift the cover.
  - 4 Grip the sides of the computer cover and pivot the cover up using the bottom hinge tabs as leverage points.
  - 5 Remove the cover from the hinge tabs and set it aside on a clean, non-abrasive surface.

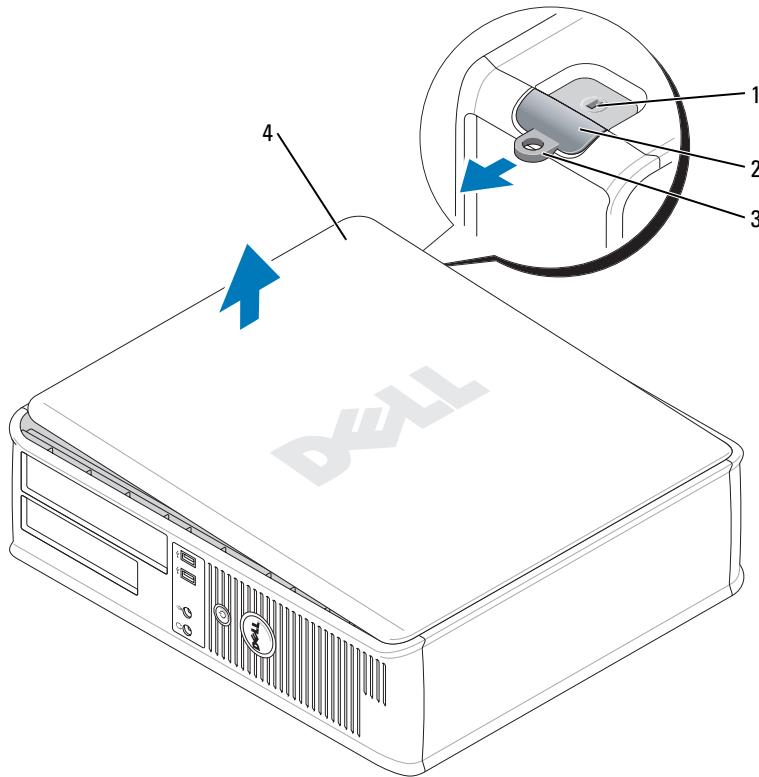

- 1 security cable slot
- 2 cover release latch
- 3 padlock ring
- 4 computer cover

## Small Form Factor Computer

➔ **NOTICE:** Before touching anything inside your computer, ground yourself by touching an unpainted metal surface. While you work, periodically touch an unpainted metal surface to dissipate any static electricity that could harm internal components.

- 1 Follow the procedures in "Before You Begin" on page 20.
- 2 If you have installed a padlock through the padlock ring on the back panel, remove the padlock.
- 3 Slide the cover release latch back as you lift the cover.
- 4 Grip the sides of the computer cover and pivot the cover up using the bottom hinge tabs as leverage points.
- 5 Remove the cover from the hinge tabs and set it aside on a clean, non-abrasive surface.

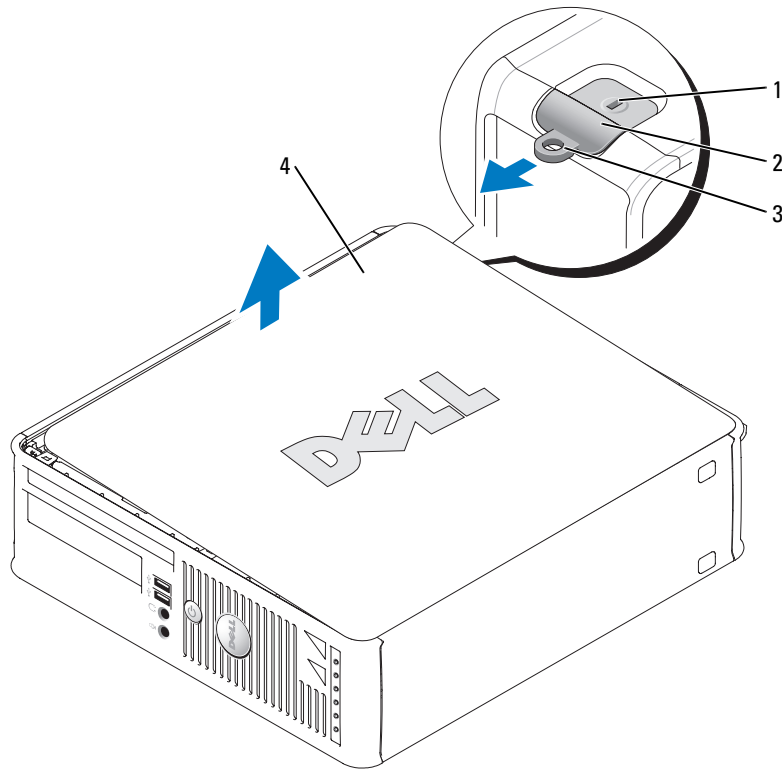

- 1 security cable slot
- 2 cover release latch
- 3 padlock ring
- 4 computer cover



## Ultra-Small Form Factor Computer

- ➔ NOTICE:** Before touching anything inside your computer, ground yourself by touching an unpainted metal surface. While you work, periodically touch an unpainted metal surface to dissipate any static electricity that could harm internal components.
- 1 Follow the procedures in "Before You Begin" on page 20.
  - 2 Rotate the cover release knob in a clockwise direction.
  - 3 Slide the computer cover forward by approximately 1 cm (1/2 inch), or until it stops, and then raise the cover.

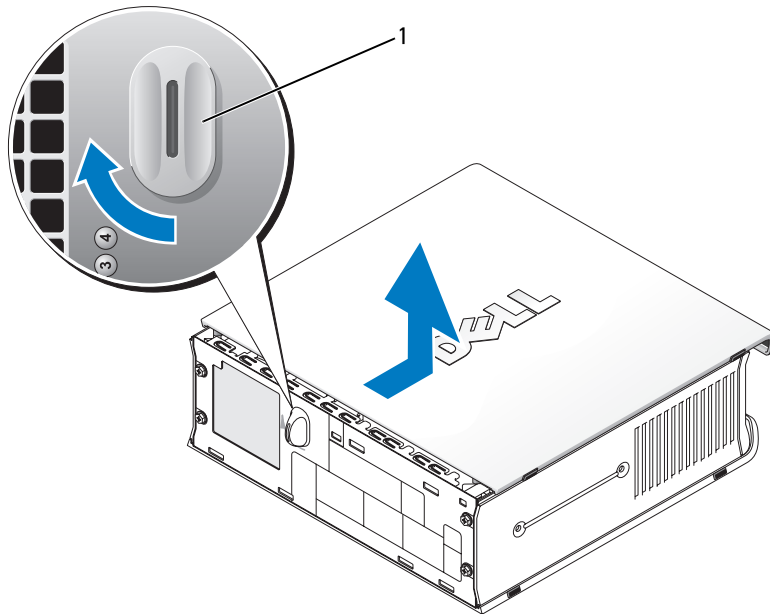

1 cover release knob

# Inside Your Computer

## Mini Tower Computer

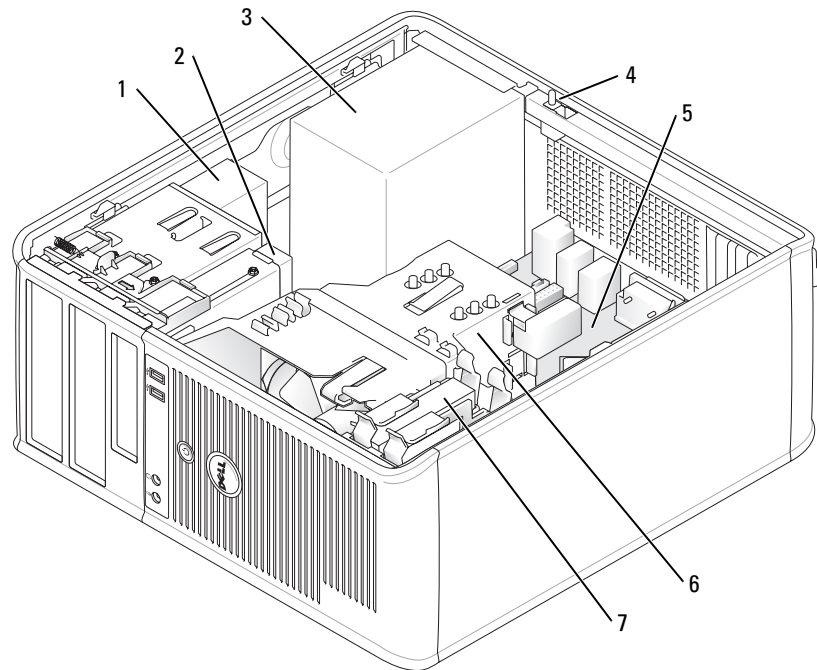

- |   |                          |   |                    |
|---|--------------------------|---|--------------------|
| 1 | CD/DVD drive             | 5 | system board       |
| 2 | floppy drive             | 6 | heat sink assembly |
| 3 | power supply             | 7 | hard drive         |
| 4 | chassis intrusion switch |   |                    |

## Desktop Computer

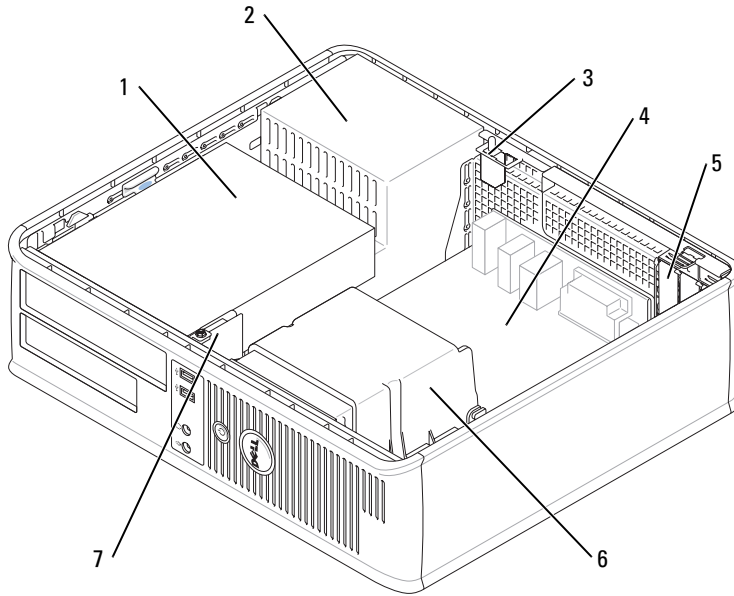

- |   |   |   |   |
|---|---|---|---|
| 1 | drives bay (CD/DVD, floppy, and hard drive) | 5 | card slots (3) for one PCI Express x16 card and two PCI cards |
| 2 | power supply                                | 6 | heat sink assembly  |
| 3 | chassis intrusion switch                    | 7 | front I/O panel   |
| 4 | system board                                |   |   |

## Small Form Factor Computer

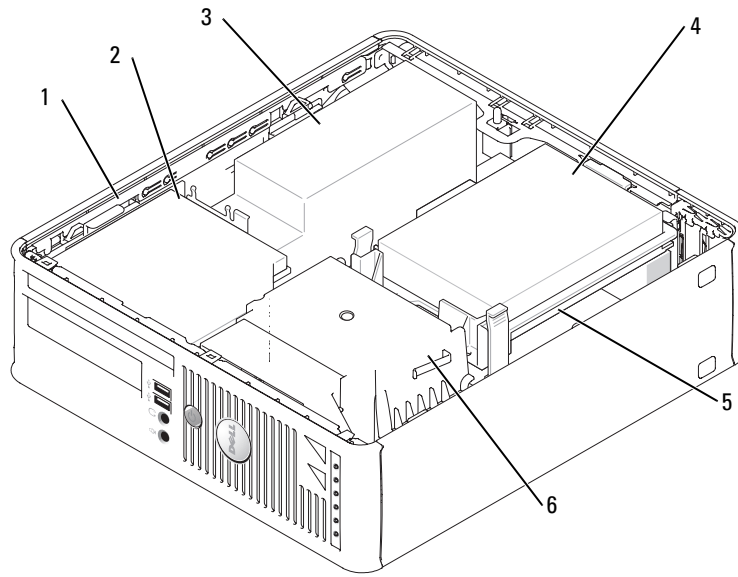

- |   |                      |   |                    |
|---|----------------------|---|--------------------|
| 1 | drive release latch  | 4 | hard drive         |
| 2 | CD/DVD drive         | 5 | system board       |
| 3 | power supply and fan | 6 | heat sink assembly |

## Ultra-Small Form Factor Computer

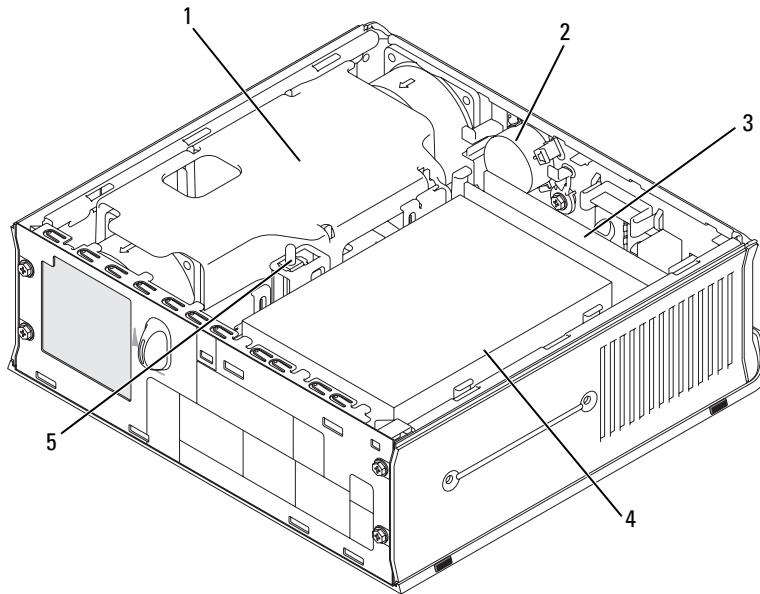

- |   |                    |   |                          |
|---|--------------------|---|--------------------------|
| 1 | heat sink assembly | 4 | hard drive               |
| 2 | speaker (optional) | 5 | chassis intrusion switch |
| 3 | memory modules (2) |   |                          |

## Setting Up Your Computer

**CAUTION:** Before performing any of the procedures in this section, follow the safety instructions in *Product Information Guide*.

- NOTICE:** If your computer has an expansion card installed (such as a modem card), connect the appropriate cable to the card, *not* to the connector on the back panel.
- NOTICE:** To help allow the computer to maintain proper operating temperature, ensure that you do not place the computer too close to a wall or other storage compartment that might prevent air circulation around the chassis.

You must complete all the steps to properly set up your computer. See the appropriate figures that follow the instructions.

- 1 Connect the keyboard and mouse.

**NOTICE:** Do not attempt to operate a PS/2 mouse and a USB mouse simultaneously.

- 2 Connect the modem or network cable.

Insert the network cable, not the telephone line, into the network connector. If you have an optional modem, connect the telephone line to the modem.

 **NOTICE:** Do not connect a modem cable to the network adapter connector. Voltage from telephone communications can cause damage to the network adapter.

- 3 Connect the monitor.

Align and gently insert the monitor cable to avoid bending connector pins. Tighten the thumbscrews on the cable connectors.

 **NOTE:** Some monitors have the video connector underneath the back of the screen. See the documentation that came with your monitor for its connector locations.

- 4 Connect the speakers.

- 5 Connect power cables to the computer, monitor, and devices and connect the other ends of the power cables to electrical outlets.

- 6 Verify that the voltage selection switch is set correctly for your location.

Your computer has a manual voltage-selection switch. Computers with a voltage selection switch on the back panel must be manually set to operate at the correct operating voltage.

 **NOTICE:** To help avoid damaging a computer with a manual voltage-selection switch, set the switch for the voltage that most closely matches the AC power available in your location.

 **NOTICE:** In Japan, the voltage selection switch must be set to the 115-V position even though the AC power available in Japan is 100 V.

 **NOTE:** Before you install any devices or software that did not ship with your computer, read the documentation that came with the device or software, or contact the vendor to verify that the device or software is compatible with your computer and operating system.

 **NOTE:** Your computer may vary slightly from the following illustrations.

## Set Up Your Keyboard and Mouse

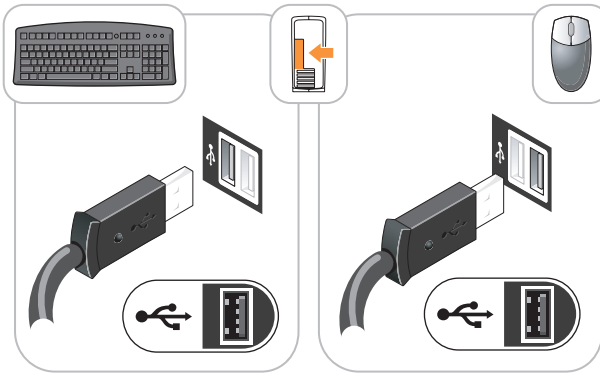

## Set Up Your Monitor

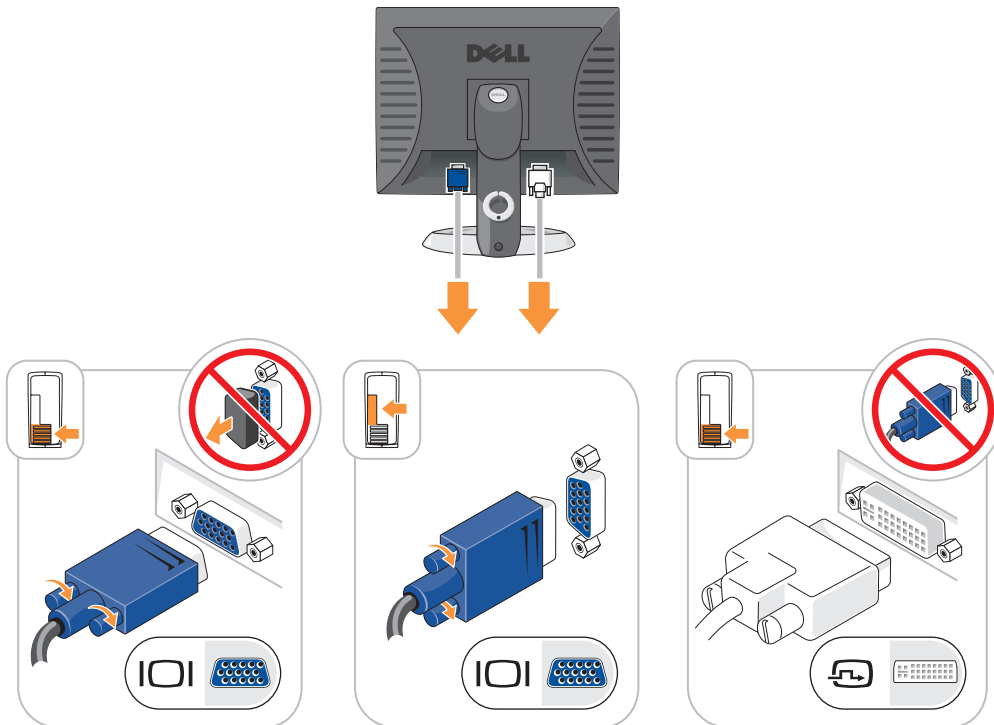

## Power Connections

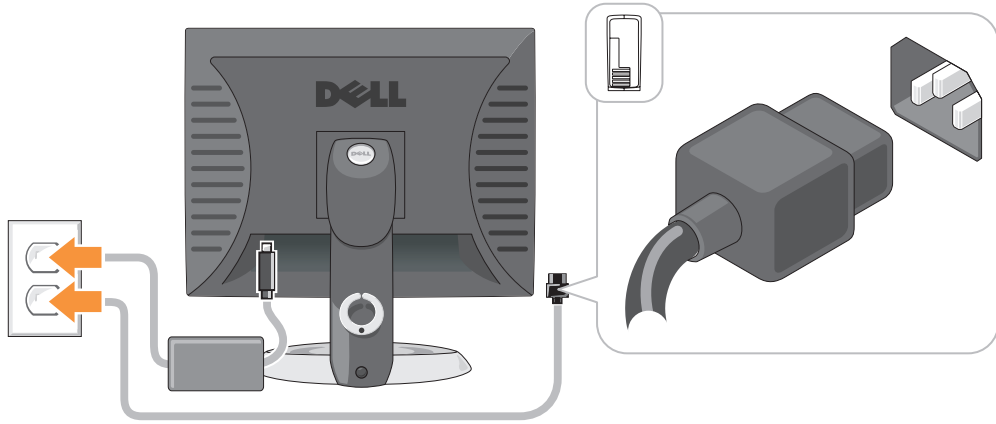

## Solving Problems

Dell provides a number of tools to help you if your computer does not perform as expected. For the latest troubleshooting information available for your computer, see the Dell Support website at [support.dell.com](http://support.dell.com).

If computer problems occur that require help from Dell, write a detailed description of the error, beep codes, or diagnostics light patterns; record your Express Service Code and Service Tag below; and then contact Dell from the same location as your computer. For information on contacting Dell, see your online *User's Guide*.

See "Finding Information" on page 5 for an example of the Express Service Code and Service Tag.

Express Service Code: \_\_\_\_\_

Service Tag: \_\_\_\_\_

## Dell Diagnostics

**⚠ CAUTION:** Before you begin any of the procedures in this section, follow the safety instructions in the *Product Information Guide*.

### When to Use the Dell Diagnostics

If you experience a problem with your computer, perform the checks in "Solving Problems" of your online *User's Guide* and run the Dell Diagnostics before you contact Dell for technical assistance. For information on contacting Dell, see your online *User's Guide*.

**➡ NOTICE:** The Dell Diagnostics works only on Dell™ computers.



Enter system setup (see "System Setup" in your online *User's Guide* for instructions), review your computer's configuration information, and ensure that the device you want to test displays in system setup and is active.

Start the Dell Diagnostics from either your hard drive or from the optional *Drivers and Utilities* CD (also known as the ResourceCD).

### Starting the Dell Diagnostics From Your Hard Drive

- 1 Turn on (or restart) your computer.
- 2 When the DELL™ logo appears, press <F12> immediately.



**NOTE:** If you see a message stating that no diagnostics utility partition has been found, run the Dell Diagnostics from your *Drivers and Utilities* CD (optional) (see page 33).

If you wait too long and the operating system logo appears, continue to wait until you see the Microsoft® Windows® desktop. Then shut down your computer and try again.

- 3 When the boot device list appears, highlight **Boot to Utility Partition** and press <Enter>.
- 4 When the Dell Diagnostics **Main Menu** appears, select the test you want to run.

### Starting the Dell Diagnostics From the Drivers and Utilities CD

- 1 Insert the *Drivers and Utilities* CD.
- 2 Shut down and restart the computer.  
When the DELL logo appears, press <F12> immediately.

If you wait too long and the Windows logo appears, continue to wait until you see the Windows desktop. Then shut down your computer and try again.



**NOTE:** The next steps change the boot sequence for one time only. On the next start-up, the computer boots according to the devices specified in system setup.

- 3 When the boot device list appears, highlight the listing for the CD/DVD drive and press <Enter>.
- 4 Select the listing for the CD/DVD drive option from the CD boot menu.
- 5 Select the option to boot from the CD/DVD drive from the menu that appears.
- 6 Type 1 to start the *Drivers and Utilities* CD menu.
- 7 Type 2 to start the Dell Diagnostics.
- 8 Select **Run the 32 Bit Dell Diagnostics** from the numbered list. If multiple versions are listed, select the version appropriate for your computer.
- 9 When the Dell Diagnostics **Main Menu** appears, select the test you want to run.

## Dell Diagnostics Main Menu

- 1 After the Dell Diagnostics loads and the **Main Menu** screen appears, click the button for the option you want.

Option	Function
Express Test	Performs a quick test of devices. This test typically takes 10 to 20 minutes and requires no interaction on your part. Run <b>Express Test</b> first to increase the possibility of tracing the problem quickly.
Extended Test	Performs a thorough check of devices. This test typically takes an hour or more and requires you to answer questions periodically.
Custom Test	Tests a specific device. You can customize the tests you want to run.
Symptom Tree	Lists the most common symptoms encountered and allows you to select a test based on the symptom of the problem you are having.

- 2 If a problem is encountered during a test, a message appears with an error code and a description of the problem. Write down the error code and problem description and follow the instructions on the screen.

If you cannot resolve the error condition, contact Dell. For information on contacting Dell, see your online *User's Guide*.

 **NOTE:** The Service Tag for your computer is located at the top of each test screen. If you contact Dell, technical support will ask for your Service Tag.

- 3 If you run a test from the **Custom Test** or **Symptom Tree** option, click the applicable tab described in the following table for more information.

Tab	Function
Results	Displays the results of the test and any error conditions encountered.
Errors	Displays error conditions encountered, error codes, and the problem description.
Help	Describes the test and may indicate requirements for running the test.
Configuration	Displays your hardware configuration for the selected device.  The Dell Diagnostics obtains configuration information for all devices from system setup, memory, and various internal tests, and it displays the information in the device list in the left pane of the screen. The device list may not display the names of all the components installed on your computer or all devices attached to your computer.
Parameters	You can customize the test by changing the test settings.

- 4 When the tests are completed, if you are running the Dell Diagnostics from the *Drivers and Utilities* CD (optional), remove the CD.

- 5 Close the test screen to return to the **Main Menu** screen. To exit the Dell Diagnostics and restart the computer, close the **Main Menu** screen.

## System Lights

Your power light may indicate a computer problem.



Power Light	Problem Description	Suggested Resolution
Solid green	Power is on, and the computer is operating normally.	No corrective action is required.
Blinking green	The computer is in a power-saving mode.	Press the power button, move the mouse, or press a key on the keyboard to wake the computer.
Blinks green several times and then turns off	A configuration error exists.	Check "Diagnostic Lights" on page 36 to see if the specific problem is identified.
Solid yellow	The Dell Diagnostics is running a test, or a device on the system board may be faulty or incorrectly installed.	If the Dell Diagnostics is running, allow the testing to complete. Check "Diagnostic Lights" on page 36 to see if the specific problem is identified. If the computer does not boot, contact Dell for technical assistance. For information on contacting Dell, see your online <i>User's Guide</i> .
Blinking yellow	A power supply or system board failure has occurred.	Check "Diagnostic Lights" on page 36 to see if the specific problem is identified. See "Power Problems" in your online <i>User's Guide</i> .
Solid green and a beep code during POST	A problem was detected while the BIOS was executing.	See "Beep Codes" on page 39 for instructions on diagnosing the beep code. Also, check "Diagnostic Lights" on page 36 to see if the specific problem is identified.
Solid green power light, no beep code and no video during POST	The monitor or the graphics card may be faulty or incorrectly installed.	Check "Diagnostic Lights" on page 36 to see if the specific problem is identified.
Solid green power light and no beep code but the computer locks up during POST	An integrated system board device may be faulty.	Check "Diagnostic Lights" on page 36 to see if the specific problem is identified. If the problem is not identified, contact Dell for technical assistance. For information on contacting Dell, see your online <i>User's Guide</i> .

## Diagnostic Lights





 **CAUTION:** Before you begin any of the procedures in this section, follow the safety instructions in the *Product Information Guide*.

To help you troubleshoot a problem, your computer has four lights labeled "1," "2," "3," and "4" on the front or back panel. The lights can be "off" or green. When the computer starts normally, the patterns or codes on the lights change as the boot process completes. When the computer starts normally, the patterns or codes on the lights change as the boot process completes. If the POST portion of system boot completes successfully, all four lights display solid green for a short time, and then turn off. If the computer malfunctions during the POST process, the pattern displayed on the LEDs may help identify where in the process the computer halted. If the computer malfunctions after a successful POST, the diagnostic lights do not indicate the cause of the problem.

 **NOTE:** The orientation of the diagnostic lights may vary depending on the system type. The diagnostic lights can appear either vertical or horizontal.

Light Pattern	Problem Description	Suggested Resolution
	The computer is in a normal "off" condition, or a possible pre-BIOS failure has occurred.  The diagnostic lights are not lit after the computer successfully boots to the operating system.	Plug the computer into a working electrical outlet and press the power button.
	A possible BIOS failure has occurred; the computer is in the recovery mode.	Run the BIOS Recovery utility, wait for recovery completion, and then restart the computer.
	A possible processor failure has occurred.	Reinstall the processor and restart the computer. For information on reinstalling the processor, see your online <i>User's Guide</i> .

Light Pattern	Problem Description	Suggested Resolution
	Memory modules are detected, but a memory failure has occurred.	<ul style="list-style-type: none"> <li>• If you have one memory module installed, reinstall it and restart the computer. For information on reinstalling memory modules, see your online <i>User's Guide</i>.</li> <li>• If you have two or more memory modules installed, remove the modules, reinstall one module, and then restart the computer. If the computer starts normally, reinstall an additional module. Continue until you have identified a faulty module or reinstalled all modules without error.</li> <li>• If available, install properly working memory of the same type into your computer.</li> <li>• If the problem persists, contact Dell. For information on contacting Dell, see your online <i>User's Guide</i>.</li> </ul>
	A possible graphics card failure has occurred.	<ul style="list-style-type: none"> <li>• If the computer has a graphics card, remove the card, reinstall it, and then restart the computer.</li> <li>• If the problem still exists, install a graphics card that you know works and restart the computer.</li> <li>• If the problem persists or the computer has integrated graphics, contact Dell. For information on contacting Dell, see your online <i>User's Guide</i>.</li> </ul>
	A possible floppy or hard drive failure has occurred.	Reseat all power and data cables and restart the computer.
	A possible USB failure has occurred.	Reinstall all USB devices, check cable connections, and then restart the computer.

Light Pattern	Problem Description	Suggested Resolution
	No memory modules are detected.	<ul style="list-style-type: none"> <li>• If you have one memory module installed, reinstall it and restart the computer. For information on reinstalling memory modules, see your online <i>User's Guide</i>.</li> <li>• If you have two or more memory modules installed, remove the modules, reinstall one module, and then restart the computer. If the computer starts normally, reinstall an additional module. Continue until you have identified a faulty module or reinstalled all modules without error.</li> <li>• If available, install properly working memory of the same type into your computer.</li> <li>• If the problem persists, contact Dell. For information on contacting Dell, see your online <i>User's Guide</i>.</li> </ul>
	Memory modules are detected, but a memory configuration or compatibility error exists.	<ul style="list-style-type: none"> <li>• Ensure that no special memory module/memory connector placement requirements exist.</li> <li>• Verify that the memory modules that you are installing are compatible with your computer.</li> <li>• If the problem persists, contact Dell. For information on contacting Dell, see your online <i>User's Guide</i>.</li> </ul>
	<p>A failure has occurred.</p> <p>This pattern also displays when you enter system setup and may not indicate a problem.</p>	<ul style="list-style-type: none"> <li>• Ensure that the cables are properly connected to the system board from the hard drive, CD drive, and DVD drive.</li> <li>• Check the computer message that appears on your monitor screen.</li> <li>• If the problem persists, contact Dell. For information on contacting Dell, see your online <i>User's Guide</i>.</li> </ul>
	After POST is complete, all four diagnostic lights turn green briefly before turning off to indicate normal operating condition.	None.

## Beep Codes

Your computer might emit a series of beeps during start-up if the monitor cannot display errors or problems. This series of beeps, called a beep code, identifies a problem. One possible beep code (code 1-3-1) consists of one beep, a burst of three beeps, and then one beep. This beep code tells you that the computer encountered a memory problem.

If your computer beeps during start-up:

- 1 Write down the beep code.
- 2 See "Dell Diagnostics" on page 32 to identify a more serious cause.
- 3 Contact Dell for technical assistance. For information on contacting Dell, see your online *User's Guide*.

Code	Cause	Code	Cause
1-1-2	Microprocessor register failure	3-1-4	Slave interrupt mask register failure
1-1-3	NVRAM read/write failure	3-2-2	Interrupt vector loading failure
1-1-4	ROM BIOS checksum failure	3-2-4	Keyboard Controller test failure
1-2-1	Programmable interval timer failure	3-3-1	NVRAM power loss
1-2-2	DMA initialization failure	3-3-2	Invalid NVRAM configuration
1-2-3	DMA page register read/write failure	3-3-4	Video Memory test failure
1-3	Video Memory test failure	3-4-1	Screen initialization failure
1-3-1 through 2-4-4	Memory not being properly identified or used	3-4-2	Screen retrace failure
3-1-1	Slave DMA register failure	3-4-3	Search for video ROM failure
3-1-2	Master DMA register failure	4-2-1	No timer tick
3-1-3	Master interrupt mask register failure	4-2-2	Shutdown failure
4-2-3	Gate A20 failure	4-4-1	Serial or parallel port test failure
4-2-4	Unexpected interrupt in protected mode	4-4-2	Failure to decompress code to shadowed memory
4-3-1	Memory failure above address 0FFFFh	4-4-3	Math-coprocessor test failure
4-3-3	Timer-chip counter 2 failure	4-4-4	Cache test failure
4-3-4	Time-of-day clock stopped		

## Running the Dell™ IDE Hard Drive Diagnostics

The Dell IDE Hard Drive Diagnostics is a utility that tests the hard drive to troubleshoot or confirm a hard drive failure.

- 1 Turn on your computer (if your computer is already on, restart it).
- 2 When F2= Setup appears in the upper-right corner of the screen, press <Ctrl><Alt><d>.
- 3 Follow the instructions on the screen.

If a failure is reported, see "Hard Drive Problems" in the "Solving Problems" section of the online *User's Guide*.

## Resolving Software and Hardware Incompatibilities

If a device is either not detected during the operating system setup or is detected but incorrectly configured, you can use the Hardware Troubleshooter to resolve the incompatibility.

- 1 Click the **Start** button and click **Help and Support**.
- 2 Type `hardware troubleshooter` in the **Search** field and click the arrow to start the search.
- 3 Click **Hardware Troubleshooter** in the **Search Results** list.
- 4 In the **Hardware Troubleshooter** list, click **I need to resolve a hardware conflict on my computer**, and click **Next**.

## Using Microsoft® Windows® XP System Restore

The Microsoft Windows XP operating system provides System Restore to allow you to return your computer to an earlier operating state (without affecting data files) if changes to the hardware, software, or other system settings have left the computer in an undesirable operating state. See the Windows Help and Support Center for information on using System Restore. To access the Windows Help and Support Center, see page 7.



**NOTICE:** Make regular backups of your data files. System Restore does not monitor your data files or recover them.

### Creating a Restore Point

- 1 Click the **Start** button and click **Help and Support**.
- 2 Click **System Restore**.
- 3 Follow the instructions on the screen.



## Restoring the Computer to an Earlier Operating State

 **NOTICE:** Before you restore the computer to an earlier operating state, save and close any open files and exit any open programs. Do not alter, open, or delete any files or programs until the system restoration is complete.

**1** Click the **Start** button, point to **All Programs**→**Accessories**→**System Tools**, and then click **System Restore**.

**2** Ensure that **Restore my computer to an earlier time** is selected, and click **Next**.

**3** Click a calendar date to which you want to restore your computer.

The **Select a Restore Point** screen provides a calendar that allows you to see and select restore points. All calendar dates with available restore points appear in boldface type.

**4** Select a restore point and click **Next**.

If a calendar date has only one restore point, then that restore point is automatically selected. If two or more restore points are available, click the restore point that you prefer.

**5** Click **Next**.

The **Restoration Complete** screen appears after System Restore finishes collecting data and then the computer restarts.

**6** After the computer restarts, click **OK**.

To change the restore point, you can either repeat the steps using a different restore point, or you can undo the restoration.

## Undoing the Last System Restore

 **NOTICE:** Before you undo the last system restore, save and close all open files and exit any open programs. Do not alter, open, or delete any files or programs until the system restoration is complete.

**1** Click the **Start** button, point to **All Programs**→**Accessories**→**System Tools**, and then click **System Restore**.

**2** Click **Undo my last restoration** and click **Next**.

**3** Click **Next**.

The **System Restore** screen appears and the computer restarts.

**4** After the computer restarts, click **OK**.

## Enabling System Restore

If you reinstall Windows XP with less than 200 MB of free hard-disk space available, System Restore is automatically disabled. To verify that System Restore is enabled:

- 1 Click the **Start** button and click **Control Panel**.
- 2 Click **Performance and Maintenance**.
- 3 Click **System**.
- 4 Click the **System Restore** tab.
- 5 Ensure that **Turn off System Restore** is unchecked.



## Reinstalling Microsoft® Windows® XP

### Before You Begin

If you are considering reinstalling the Windows XP operating system to correct a problem with a newly installed driver, first try using Windows XP Device Driver Rollback. If Device Driver Rollback does not resolve the problem, then use System Restore (see page 40) to return your operating system to the operating state it was in before you installed the new device driver.

 **NOTE:** The *Drivers and Utilities* CD contains drivers that were installed during assembly of the computer. Use the *Drivers and Utilities* CD to load any required drivers, including the drivers required if your computer has a RAID controller.

### Reinstalling Windows XP



-  **NOTICE:** You must use Windows XP Service Pack 1 or later when you reinstall Windows XP.
-  **NOTICE:** Before performing the installation, back up all data files on your primary hard drive. For conventional hard drive configurations, the primary hard drive is the first drive detected by the computer.

To reinstall Windows XP, you need the following items:

- Dell™ *Operating System* CD
- Dell *Drivers and Utilities* CD

To reinstall Windows XP, perform all the steps in the following sections in the order in which they are listed.

The reinstallation process can take 1 to 2 hours to complete. After you reinstall the operating system, you must also reinstall the device drivers, virus protection program, and other software.

-  **NOTICE:** The *Operating System* CD provides options for reinstalling Windows XP. The options can overwrite files and possibly affect programs installed on your hard drive. Therefore, do not reinstall Windows XP unless a Dell technical support representative instructs you to do so.
-  **NOTICE:** To prevent conflicts with Windows XP, disable any virus protection software installed on your computer before you reinstall Windows XP. See the documentation that came with the software for instructions.

## Booting From the Operating System CD

- 1 Save and close any open files and exit any open programs.
- 2 Insert the *Operating System* CD. Click **Exit** if **Install Windows XP** message appears.
- 3 Restart the computer.
- 4 Press <F12> immediately after the DELL™ logo appears.

If the operating system logo appears, wait until you see the Windows desktop, and then shut down the computer and try again.

- 5 Press the arrow keys to select **CD-ROM**, and press <Enter>.
- 6 When the **Press any key to boot from CD** message appears, press any key.

## Windows XP Setup

- 1 When the **Windows XP Setup** screen appears, press <Enter> to select **To set up Windows now**.
- 2 Read the information on the **Microsoft Windows Licensing Agreement** screen, and press <F8> to accept the license agreement.
- 3 If your computer already has Windows XP installed and you want to recover your current Windows XP data, type *r* to select the repair option, and remove the CD.
- 4 If you want to install a new copy of Windows XP, press <Esc> to select that option.
- 5 Press <Enter> to select the highlighted partition (recommended), and follow the instructions on the screen.

The **Windows XP Setup** screen appears, and the operating system begins to copy files and install the devices. The computer automatically restarts multiple times.



**NOTE:** The time required to complete the setup depends on the size of the hard drive and the speed of your computer.



**NOTICE:** Do not press any key when the following message appears: **Press any key to boot from the CD**.

- 6 When the **Regional and Language Options** screen appears, select the settings for your location and click **Next**.
- 7 Enter your name and organization (optional) in the **Personalize Your Software** screen, and click **Next**.
- 8 At the **Computer Name and Administrator Password** window, enter a name for your computer (or accept the one provided) and a password, and click **Next**.
- 9 If the **Modem Dialing Information** screen appears, enter the requested information and click **Next**.
- 10 Enter the date, time, and time zone in the **Date and Time Settings** window, and click **Next**.
- 11 If the **Networking Settings** screen appears, click **Typical** and click **Next**.

- 12 If you are reinstalling Windows XP Professional and you are prompted to provide further information regarding your network configuration, enter your selections. If you are unsure of your settings, accept the default selections.

Windows XP installs the operating system components and configures the computer. The computer automatically restarts.

 **NOTICE:** Do not press any key when the following message appears: Press any key to boot from the CD.

- 13 When the **Welcome to Microsoft** screen appears, click **Next**.
- 14 When the **How will this computer connect to the Internet?** message appears, click **Skip**.
- 15 When the **Ready to register with Microsoft?** screen appears, select **No, not at this time** and click **Next**.
- 16 When the **Who will use this computer?** screen appears, you can enter up to five users.
- 17 Click **Next**.
- 18 Click **Finish** to complete the setup, and remove the CD.
- 19 Reinstall the appropriate drivers with the *Drivers and Utilities* CD.
- 20 Reinstall your virus protection software.
- 21 Reinstall your programs.

 **NOTE:** To reinstall and activate your Microsoft Office or Microsoft Works Suite programs, you need the Product Key number located on the back of the Microsoft Office or Microsoft Works Suite CD sleeve.

## Using the Drivers and Utilities CD

To use the *Drivers and Utilities* CD (also known as the ResourceCD) while you are running the Windows operating system:

 **NOTE:** To access device drivers and user documentation, you must use the *Drivers and Utilities* CD while you are running Windows.

- 1 Turn on the computer and allow it to boot to the Windows desktop.
- 2 Insert the *Drivers and Utilities* CD into the CD drive.

If you are using the *Drivers and Utilities* CD for the first time on this computer, the **ResourceCD Installation** window opens to inform you that the *Drivers and Utilities* CD is about to begin installation.

- 3 Click **OK** to continue.

To complete the installation, respond to the prompts offered by the installation program.

- 4 Click **Next** at the **Welcome Dell System Owner** screen.
- 5 Select the appropriate **System Model**, **Operating System**, **Device Type**, and **Topic**.

## **Drivers for Your Computer**

To display a list of device drivers for your computer:

- 1** Click **My Drivers** in the **Topic** drop-down menu.

The *Drivers and Utilities* CD (optional) scans your computer's hardware and operating system, and then a list of device drivers for your system configuration is displayed on the screen.

- 2** Click the appropriate driver and follow the instructions to download the driver to your computer.

To view all available drivers for your computer, click **Drivers** from the **Topic** drop-down menu.



# Index

## B

beep codes, 39

## C

CD

operating system, 7

computer

beep codes, 39

restore to previous operating state, 40

conflicts

software and hardware incompatibilities, 40

cover

removing, 20

## D

Dell

Premier Support website, 7

support site, 6

Dell Diagnostics, 32

diagnostics

beep codes, 39

Dell Diagnostics, 32

Drivers and Utilities CD, 5

documentation

device, 5

online, 6-7

Quick Reference, 5

ResourceCD, 5

User's Guide, 5

drivers

reinstalling, 5

Drivers and Utilities CD, 5

## E

error messages

beep codes, 39

## H

hardware

beep codes, 39

conflicts, 40

Dell Diagnostics, 32

Hardware Troubleshooter, 40

Help and Support Center, 7

## I

installing parts

before you begin, 20

IRQ conflicts, 40

## L

labels

Microsoft Windows, 6

Service Tag, 6

## M

Microsoft Windows label, 6

## O

operating system

CD, 7

Installation Guide, 7

reinstalling Windows XP, 42

Operating System CD, 7

## P

power light

diagnosing problems with, 35

locations, 9, 12, 14, 17

problems

beep codes, 39

conflicts, 40

Dell Diagnostics, 32

restore computer to previous operating state, 40

## R

reinstalling

drivers, 5

Windows XP, 42

ResourceCD

Dell Diagnostics, 32

## **S**

Service Tag, 6

software

conflicts, 40

System Restore, 40

## **T**

troubleshooting

conflicts, 40

Dell Diagnostics, 32

Hardware Troubleshooter, 40

Help and Support Center, 7

restore computer to previous  
operating state, 40

## **W**

Windows XP

Hardware Troubleshooter, 40

Help and Support Center, 7

reinstalling, 42

System Restore, 40



Dell™ OptiPlex™ GX620

# Stručná referenční příručka

Modely DCTR, DCNE, DCSM, DCCY

[www.dell.com](http://www.dell.com) | [support.dell.com](http://support.dell.com)

## Poznámky, upozornění a varování



**POZNÁMKA:** POZNÁMKA označuje důležité informace, které pomáhají lepšímu využití počítače.



**UPOZORNĚNÍ:** UPOZORNĚNÍ označuje nebezpečí poškození hardwaru nebo ztráty dat a popisuje, jak se lze problému vyhnout.



**VÝSTRAHA: VÁROVÁNÍ** upozorňuje na **potenciální nebezpečí poškození majetku, úrazu nebo smrti.**

## Zkratky a značky

Úplný seznam zkratek a akronymů najdete na straně „Glosář“ v *Příručka uživatele*.

Pokud jste si zakoupili počítač řady Dell™ n, v tomto dokumentu neplatí odkazy na operační systémy Microsoft® Windows®.

*Stručná referenční příručka*, disk CD s *ovladači a nástroji* a médium s operačním systémem jsou volitelné a s některými počítači pravděpodobně nebudou dodány.

---

**Informace v tomto dokumentu se mohou bez předchozího upozornění změnit.**

© 2005–2006 Dell Inc. Všechna práva vyhrazena.

Jakákoli reprodukce bez písemného souhlasu společnosti Dell Inc. je přísně zakázána.

Informace o ochranných známkách citovaných v tomto dokumentu: *Dell*, *OptiPlex* a logo *DELL* jsou ochranné známky Dell Inc.; *Microsoft* a *Windows* jsou registrované ochranné známky společnosti Microsoft Corporation; *Intel* a *Pentium* jsou registrované ochranné známky společnosti Intel Corporation.

Ostatní obchodní značky a názvy mohou být v tomto dokumentu použity buď v souvislosti s organizacemi, které si na tyto značky a názvy činí nárok, nebo s jejich produkty. Společnost Dell Inc. si nečiní nárok na jiné obchodní značky a názvy, než své vlastní.

Modely DCTR, DCNE, DCSM, DCCY

Září 2006

Č. dílu P8112

Rev. A01

# Obsah



<b>Vyhledání informací</b> . . . . .	<b>53</b>
<b>Pohledy na počítač</b> . . . . .	<b>56</b>
Počítač typu minivěž - pohled zepředu . . . . .	56
Počítač typu minivěž - pohled zezadu . . . . .	58
Stolní počítač - pohled zepředu . . . . .	59
Stolní počítač - pohled zezadu . . . . .	60
Úsporný počítač - pohled zepředu . . . . .	61
Úsporný počítač - pohled zezadu . . . . .	62
Počítače typu minivěž, stolní a úsporné počítače - konektory na zadním panelu . . . . .	63
Ultra úsporný počítač - pohled zepředu . . . . .	65
Ultra úsporný počítač - pohled ze strany . . . . .	66
Ultra úsporný počítač - pohled zezadu . . . . .	66
<b>Demontáž krytu počítače</b> . . . . .	<b>68</b>
Než začnete . . . . .	68
Počítač typu minivěž . . . . .	69
Stolní počítač . . . . .	71
Úsporný počítač . . . . .	72
Ultra úsporný počítač . . . . .	73
<b>Uvnitř počítače</b> . . . . .	<b>74</b>
Počítač typu minivěž . . . . .	74
Stolní počítač . . . . .	75
Úsporný počítač . . . . .	76
Ultra úsporný počítač . . . . .	77
<b>Instalace počítače</b> . . . . .	<b>77</b>
<b>Řešení problémů</b> . . . . .	<b>80</b>
Diagnostický nástroj Dell Diagnostics . . . . .	80
Systémové indikátory . . . . .	82
<b>Diagnostické indikátory</b> . . . . .	<b>84</b>
Zvukové signály . . . . .	87
Spuštění nástroje pro diagnostiku pevného disku IDE Dell™ . . . . .	88
Odstraňování nekompatibility softwaru a hardwaru . . . . .	88
Používání funkce Obnovení systému Microsoft® Windows® XP . . . . .	88
Nová instalace systému Microsoft® Windows® XP . . . . .	90

<b>Používání disku CD s ovladači a nástroji . . . . .</b>	<b>92</b>
Rejstřík . . . . .	95

## Vyhledání informací

 **POZNÁMKA:** Některé funkce pravděpodobně nebudou k dispozici pro váš počítač nebo v některých zemích.

 **POZNÁMKA:** Dodatečné informace byly pravděpodobně dodány s počítačem.

Hledané informace	Kde je naleznete
<ul style="list-style-type: none"><li>• Diagnostický program pro počítač</li><li>• Ovladače pro počítač</li><li>• Dokumentace k počítači</li><li>• Dokumentace k zařízení</li><li>• Software DSS (Desktop System Software)</li></ul>	<p><b>Disk CD s ovladači a nástroji (též zdrojový disk CD)</b></p>  <p>Dokumentace a ovladače jsou již v počítači nainstalovány. Tento disk CD můžete použít k nové instalaci ovladačů (viz stránka 92) ke spuštění diagnostického nástroje Dell Diagnostics (viz stránka 81) nebo k přístupu k dokumentaci.</p> <p>Disk CD může obsahovat soubory Readme, které poskytují nejaktuálnější informace o technických změnách počítače nebo rozšířené technické referenční materiály pro technické pracovníky a pokročilé uživatele.</p> <p><b>POZNÁMKA:</b> Nejnovější ovladače a aktualizace dokumentace jsou k dispozici na webu <a href="http://support.dell.com">support.dell.com</a>.</p> <p><b>POZNÁMKA:</b> Disk CD s <i>ovladači a nástroji</i> je doplňkový a s tímto počítačem nemusel být dodán.</p>
<ul style="list-style-type: none"><li>• Aktualizace a opravy operačního systému</li></ul>	<p><b>Software DSS (Desktop System Software)</b></p> <p>K dispozici na disku CD s <i>ovladači a nástroji</i> a na webu odborné pomoci společnosti Dell <a href="http://support.dell.com">support.dell.com</a>.</p>
<ul style="list-style-type: none"><li>• Informace o záruce</li><li>• Podmínky (pouze USA)</li><li>• Bezpečnostní pokyny</li><li>• Informace o předpisech</li><li>• Informace o ergonomii</li><li>• Licenční smlouva s koncovým uživatelem</li></ul>	<p><b>Informační příručka produktu Dell™</b></p>  <p><b>Příručka uživatele</b></p> <p>K dispozici ve službě Náповěda a odborná pomoc operačního systému Microsoft® Windows® XP:</p> <ol style="list-style-type: none"><li>1 Klepněte na tlačítko <b>Start</b> a <b>Náповěda a odborná pomoc</b>.</li><li>2 Klepněte na položku <b>Příručka uživatele a průvodci systémem</b> a poté na položku <b>Příručka uživatele</b>.</li></ol> <p><i>Příručka uživatele</i> je také k dispozici na volitelném disku CD s <i>ovladači a nástroji</i></p>
<ul style="list-style-type: none"><li>• Odstraňování a výměna součástí</li><li>• Technické údaje</li><li>• Konfigurace systému</li><li>• Odstraňování a řešení problémů</li></ul>	

---

## Hledané informace

- Servisní štítek a kód expresní služby
- Licenční štítek systému Microsoft Windows

## Kde je naleznete

### Servisní značka a licence Microsoft Windows

Štítky jsou umístěny na počítači.

- Servisní štítek použijte pro identifikaci počítače na webové stránce [support.dell.com](http://support.dell.com) nebo při kontaktu s technickou podporou.
- Zadejte heslo expresní služby, aby vaše volání mohlo být při kontaktování odborné pomoci přesměřováno.



- 
- Řešení – tipy a rady pro odstraňování problémů, články odborníků, školení online, časté dotazy
  - Community (Veřejnost) – Diskuse online s ostatními zákazníky společnosti Dell
  - Upgrade (Aktualizace) – aktualizace informací pro součásti jako je paměť, pevný disk a operační systém
  - Péče o zákazníky – kontaktní informace, servisní volání a stav objednávky, záruka a informace o opravách
  - Servis a odborná pomoc – stav servisního požadavku a historie odborné pomoci, servisní kontrakt, diskuze online s odbornou podporou
  - Reference – dokumentace k počítači, podrobnosti o individuální konfiguraci počítače, specifikace produktů a oficiální dokumenty
  - Soubory ke stažení – certifikované ovladače, opravy a aktualizace softwaru
  - Software DSS (Desktop System Software) – Pokud znovu nainstalujete operační systém v počítači, musíte také znovu nainstalovat nástroj DSS. DSS zajišťuje důležité aktualizace operačního systému, podporu disketových jednotek 3,5" USB Dell™, procesorů Intel® Pentium® M, optických jednotek a zařízení USB. DSS je nezbytný pro správnou funkci vašeho počítače Dell. Tento software automaticky rozpozná počítač a operační systém a nainstaluje aktualizace, které odpovídají individuální konfiguraci.

### Web odborné pomoci společnosti Dell – [support.dell.com](http://support.dell.com)

**POZNÁMKA:** Po vybrání oblasti se zobrazí příslušná stránka odborné pomoci.

Webový server Dell Support obsahuje několik online nástrojů jako jsou:

- Odstraňování problémů – rady a tipy, články odborníků a kurzy online
- Upgrade (Aktualizace) – aktualizace informací pro součásti jako je paměť, pevný disk a operační systém
- Služby a záruky – kontaktní informace, informace o stavu objednávek, záruce a opravách
- Downloads (Stažení) – aktualizace jednotek, oprav a softwaru
- Uživatelské příručky – dokumentace k počítači a specifikace produktu

Hledané informace	Kde je naleznete
<ul style="list-style-type: none"> <li>• Service call status and support history (Stav servisního požadavku a historie odborné pomoci)</li> <li>• Top technical issues for my computer (Nejdůležitější technické údaje počítače)</li> <li>• Frequently asked questions (Často kladené dotazy)</li> <li>• File downloads (Stažení souboru)</li> <li>• Podrobné informace o konfiguraci počítače</li> <li>• Service contract for my computer (Servisní smlouva počítače)</li> </ul>	<p><b>Web odborné pomoci Dell Premier – <a href="http://premiersupport.dell.com">premiersupport.dell.com</a></b></p> <p>Webová stránka podpory Dell Premier je upravena pro podnikové a vládní zákazníky a zákazníky ve školství. V některých oblastech nemusí být tento web k dispozici.</p>
<ul style="list-style-type: none"> <li>• Práce se systémem Windows XP</li> <li>• Dokumentace k počítači</li> <li>• Dokumentace pro zařízení (např. pro modem)</li> </ul>	<p><b>Nápověda a centrum podpory systému Windows</b></p> <ol style="list-style-type: none"> <li>1 Klepněte na tlačítko <b>Start</b> a <b>Nápověda a odborná pomoc</b>.</li> <li>2 Napište slovo nebo frázi popisující vzniklé potíže a klepněte na ikonu se šipkou.</li> <li>3 Klepněte na téma popisující vaše potíže.</li> <li>4 Postupujte podle pokynů na obrazovce.</li> </ol>
<ul style="list-style-type: none"> <li>• Nová instalace operačního systému</li> </ul>	<p><b>Disk CD s operačním systémem</b></p> <p>Operační systém je již v počítači nainstalován. Chcete-li stávající operační systém přeinstalovat, použijte <i>disk CD s operačním systémem</i>. Viz online <i>Příručka uživatele</i> s dalšími pokyny.</p> <p><b>POZNÁMKA:</b> Médium s operačním systémem s ovladači a nástroji je doplňkové a s některými počítači pravděpodobně nebude dodáno.</p> <p>Po nové instalaci operačního systému použijte volitelný Disk CD s <i>ovladači a nástroji</i> reinstalaci ovladačů pro zařízení, které se dodávají s počítačem.</p> <p>Štítek s kódem operačního systému product key se nachází na počítači.</p>  <p><b>POZNÁMKA:</b> Barva CD závisí na operačním systému, který jste si objednali.</p> <p><b>POZNÁMKA:</b> Disk CD s <i>operačním systémem</i> je volitelný a nemusel být s tímto počítačem dodán.</p>
<ul style="list-style-type: none"> <li>• Regulační informace o modelu a typu skříně</li> </ul>	<ul style="list-style-type: none"> <li>• DCTR - skříně typu minivěž</li> <li>• DCNE - skříně stolního počítače</li> <li>• DCSM - skříně malého formátu</li> <li>• DCCY - skříně ultra-malého formátu</li> </ul>

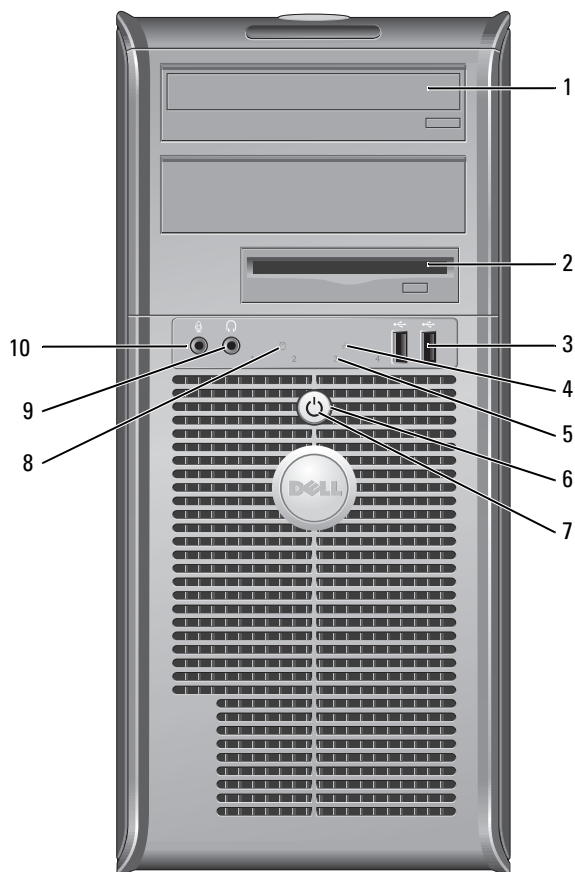

# Pohledy na počítač

## Počítač typu minivěž - pohled zepředu



1	jednotka CD/DVD	Do této jednotky vložte disk CD nebo DVD (je-li tato možnost k dispozici).
2	disketová jednotka	Do této jednotky vložte disketu.
3	konektory USB 2.0 (2)	Připojte zařízení USB, jako je myš, klávesnice, paměťovou jednotku, tiskárnu, pákový ovladač nebo počítačové reproduktory, k některému z konektorů USB. Zařízení, která běžně zůstávají připojená (například tiskárny nebo klávesnice), doporučujeme připojit k zadním konektorům USB.
4	Indikátor místní sítě LAN	Tento indikátor ukazuje, že bylo navázáno připojení k síti LAN.



5	diagnostické indikátory	Pomocí těchto diagnostických kódů těchto indikátorů můžete odstraňovat problémy s počítačem. Více informací najdete v části „Diagnostické indikátory“ Na straně 84
6	tlačítko napájení	Stisknutím tohoto tlačítka zapnete počítač.  <b>UPOZORNĚNÍ:</b> Aby se zabránilo ztrátě dat, při vypínání počítače netiskněte vypínač déle než 6 sekund. Místo toho řádně ukončete operační systém.  <b>UPOZORNĚNÍ:</b> Pokud operační systém podporuje rozhraní ACPI, po stisknutí vypínače počítač provede řádné ukončení operačního systému.
7	indikátor napájení	Blikáním a svícením signalizuje indikátor napájení různé provozní stavy: <ul style="list-style-type: none"> <li>• Nesvíví - počítač je vypnutý.</li> <li>• Svítí zeleně - počítač je zapnutý a pracuje normálně.</li> <li>• Bliká zeleně - počítač se nachází v úsporném režimu.</li> <li>• Bliká nebo svítí oranžově - viz část Problémy s napájením v <i>Příručka uživatele</i> online.</li> </ul> <p>Chcete-li ukončit úsporný režim, stiskněte vypínač nebo použijte klávesnici nebo myš (pokud jsou tato zařízení ve Správci zařízení systému Windows nakonfigurována pro buzení). Další informace o režimech spánku a ukončování úsporného režimu najdete v části Řízení spotřeby v <i>Příručka uživatele</i> online.</p> <p>V části „Systémové indikátory“ Na straně 82 jsou popsány sekvence signálů indikátorů, které vám mohou pomoci při odstraňování problémů s počítačem.</p>
8	indikátor činnosti pevného disku	Tento indikátor bliká během používání pevného disku.
9	konektor pro sluchátka	Ke konektoru sluchátek můžete připojit sluchátka a většinu typů reproduktorů.
10	konektor pro mikrofon	Ke konektoru mikrofonu můžete připojit mikrofon.



4	konektor napájení	K tomuto konektoru připojte napájecí kabel.
5	konektory na zadním panelu	K příslušnému konektoru připojte sériová zařízení, zařízení USB a další zařízení.
6	patice pro karty	Můžete přistupovat ke konektorům všech nainstalovaných karet PCI a PCI Express.

## Stolní počítač - pohled zepředu

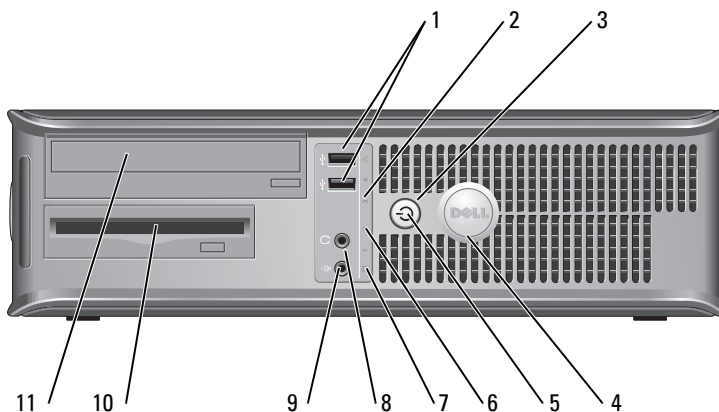

1	konektory USB 2.0 (2)	Připojte zařízení USB, jako je myš, klávesnice, paměťovou jednotku, tiskárnu, pákový ovladač nebo počítačové reproduktory, k některému z konektorů USB. Zařízení, která běžně zůstávají připojená (například tiskárny nebo klávesnice), doporučujeme připojit k zadním konektorům USB.
2	Indikátor místní sítě LAN	Tento indikátor ukazuje, že bylo navázáno připojení k síti LAN.
3	tlačítko napájení	Stisknutím tohoto tlačítka zapnete počítač. <b>➔ UPOZORNĚNÍ:</b> Aby se zabránilo ztrátě dat, při vypínání počítače netiskněte vypínač déle než 6 sekund. Místo toho řádně ukončete operační systém. <b>➔ UPOZORNĚNÍ:</b> Pokud operační systém podporuje rozhraní ACPI, po stisknutí vypínače počítač provede řádné ukončení operačního systému.
4	Štítek Dell	Štítek je možné natočit tak, aby odpovídal poloze počítače. Chcete-li štítek natočit, položte prsty na vnější okraj štítku, zatlačte a štítek natočte. Štítek lze rovněž natočit pomocí štěrbin u dolní části štítku.

5	indikátor napájení	<p>Blikáním a svícením signalizuje tento indikátor různé provozní stavy:</p> <ul style="list-style-type: none"> <li>• Nesvíí - počítač je vypnutý.</li> <li>• Svítí zeleně - počítač je zapnutý a pracuje normálně.</li> <li>• Bliká zeleně - počítač se nachází v úsporném režimu.</li> <li>• Bliká nebo svítí oranžově - viz část Problémy s napájením v <i>Příručka uživatele</i> online.</li> </ul> <p>Chcete-li ukončit úsporný režim, stiskněte vypínač nebo použijte klávesnici nebo myš (pokud jsou tato zařízení ve Správci zařízení systému Windows nakonfigurována pro buzení). Další informace o režimech spánku a ukončování úsporného režimu najdete v části Řízení spotřeby v <i>Příručka uživatele</i> online.</p> <p>V části „Systémové indikátory“ Na straně 82 jsou popsány sekvence signálů indikátorů, které vám mohou pomoci při odstraňování problémů s počítačem.</p>
6	diagnostické indikátory	Pomocí těchto diagnostických kódů těchto indikátorů můžete odstraňovat problémy s počítačem. Více informací najdete v části „Diagnostické indikátory“ Na straně 84.
7	indikátor činnosti pevného disku	Tento indikátor bliká během používání pevného disku.
8	konektor pro sluchátka	Ke konektoru sluchátek můžete připojit sluchátka a většinu typů reproduktorů.
9	konektor pro mikrofon	Ke konektoru mikrofonu můžete připojit mikrofon.
10	disketová jednotka	Do této jednotky vložte disketu.
11	jednotka CD/DVD	Do této jednotky vložte disk CD nebo DVD (je-li tato možnost k dispozici).

### Stolní počítač - pohled zezadu

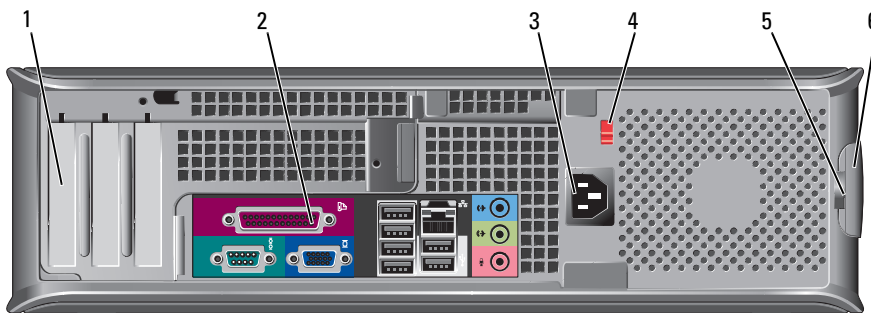

1	patice pro karty	Můžete přistupovat ke konektorům všech nainstalovaných karet PCI a PCI Express.
2	konektory na zadním panelu	K příslušnému konektoru připojte sériová zařízení, zařízení USB a další zařízení.
3	konektor napájení	K tomuto konektoru připojte napájecí kabel.

4	přepínač napětí (nemusí být k dispozici u některých počítačů)	Tento počítač je vybaven ručním přepínačem napětí. Aby se zabránilo poškození počítače ručním přepínačem napětí, nastavte jej na napětí, které co nejvíce odpovídá střídavému proudu (AC), který je v místě k dispozici. Také zkontrolujte, zda jmenovité napětí monitoru a připojených zařízení odpovídá napětí střídavého proudu, který je ve vaší oblasti k dispozici.
5	kroužek zámku	Nasad'te kladku a zamkněte kryt počítače.
6	západka pro uvolnění krytu počítače	Tato západka slouží k otevření krytu počítače.

## Úsporný počítač - pohled zepředu

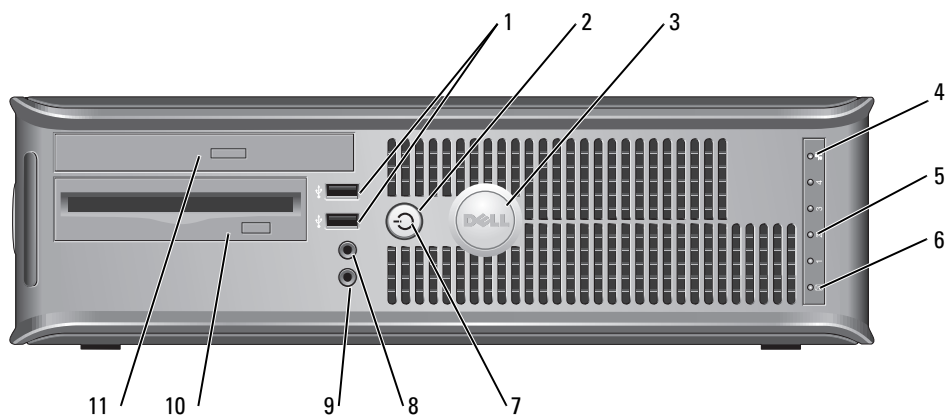

1	konektory USB 2.0 (2)	Připojte zařízení USB, jako je myš, klávesnice, paměťovou jednotku, tiskárnu, pákový ovladač nebo počítačové reproduktory, k některému z konektorů USB. Zařízení, která běžně zůstávají připojená (například tiskárny nebo klávesnice), doporučujeme připojit k zadním konektorům USB.
2	tlačítko napájení	Stisknutím tohoto tlačítka zapnete počítač. <p><b>➡ UPOZORNĚNÍ:</b> Aby se zabránilo ztrátě dat, při vypínání počítače netiskněte vypínač déle než 6 sekund. Místo toho řádně ukončete operační systém.</p> <p><b>➡ UPOZORNĚNÍ:</b> Pokud operační systém podporuje rozhraní ACPI, po stisknutí vypínače počítač provede řádné ukončení operačního systému.</p>
3	Štítek Dell	Štítek je možné natočit tak, aby odpovídal poloze počítače. Chcete-li štítek natočit, položte prsty na vnější okraj štítku, zatlačte a štítek natočte. Štítek lze rovněž natočit pomocí štěrbin u dolní části štítku.
4	Indikátor místní sítě LAN	Tento indikátor ukazuje, že bylo navázáno připojení k síti LAN.

5	diagnostické indikátory	Pomocí diagnostických kódů těchto indikátorů můžete odstraňovat problémy s počítačem. Více informací najdete v části „Diagnostické indikátory“ Na straně 84.
6	indikátor činnosti pevného disku	Tento indikátor bliká během používání pevného disku.
7	indikátor napájení	Blikáním a svícením signalizuje různé provozní stavy: <ul style="list-style-type: none"> <li>• Nesvíí - počítač je vypnutý.</li> <li>• Svítí zeleně - počítač je zapnutý a pracuje normálně.</li> <li>• Bliká zeleně - počítač se nachází v úsporném režimu.</li> <li>• Bliká nebo svítí oranžově - viz část Problémy s napájením v <i>Příručka uživatele</i> online.</li> </ul> <p>Chcete-li ukončit úsporný režim, stiskněte vypínač nebo použijte klávesnici nebo myš (pokud jsou tato zařízení ve Správci zařízení systému Windows nakonfigurována pro buzení). Další informace o režimech spánku a ukončování úsporného režimu najdete v části Řízení spotřeby v <i>Příručka uživatele</i> online.</p> <p>V části „Systémové indikátory“ Na straně 82 jsou popsány sekvence signálů indikátorů, které vám mohou pomoci při odstraňování problémů s počítačem.</p>
8	konektor pro sluchátka	Ke konektoru sluchátek můžete připojit sluchátka a většinu typů reproduktorů.
9	konektor pro mikrofon	Ke konektoru mikrofonu můžete připojit mikrofon.
10	disketová jednotka	Do této jednotky vložte disketu.
11	jednotka CD/DVD	Do této jednotky vložte disk CD nebo DVD (je-li tato možnost k dispozici).

### Úsporný počítač - pohled zezadu

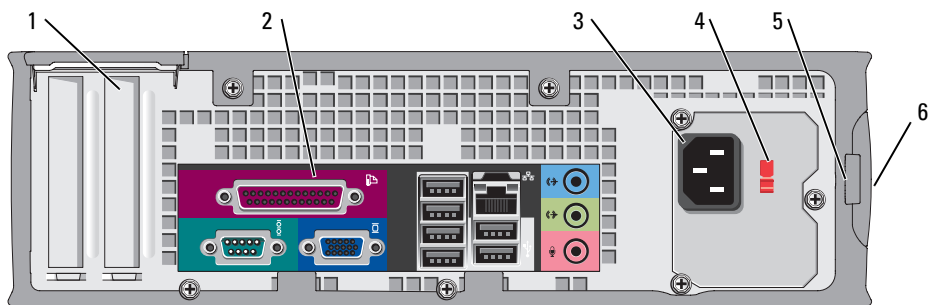

1	patice pro karty	Můžete přistupovat ke konektorům všech nainstalovaných karet PCI a PCI Express.
2	konektory na zadním panelu	K příslušnému konektoru připojte sériová zařízení, zařízení USB a další zařízení.
3	konektor napájení	K tomuto konektoru připojte napájecí kabel.

4	přepínač napětí (nemusí být k dispozici u některých počítačů)	Tento počítač je vybaven ručním přepínačem napětí. Aby se zabránilo poškození počítače ručním přepínačem napětí, nastavte jej na napětí, které co nejvíce odpovídá střídavému proudu (AC), který je v místě k dispozici.  Také zkontrolujte, zda jmenovité napětí monitoru a připojených zařízení odpovídá napětí střídavého proudu, který je ve vaší oblasti k dispozici.
5	kroužek zámku	Nasad'te kladku a zamkněte kryt počítače.
6	západka pro uvolnění krytu počítače	Tato západka slouží k otevření krytu počítače.

## Počítače typu minivěž, stolní a úsporné počítače - konektory na zadním panelu

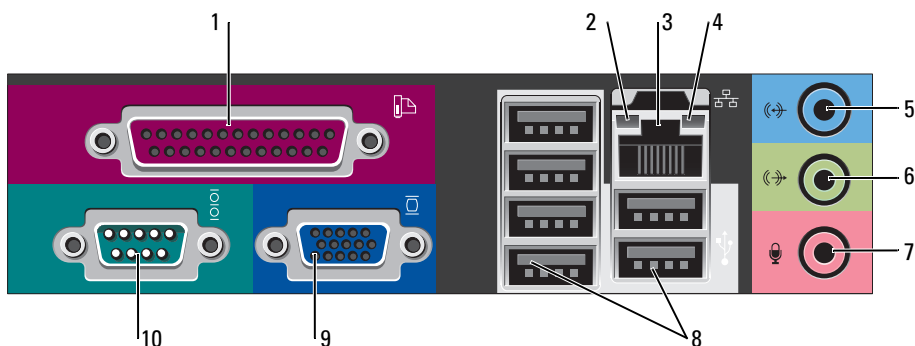

1	paralelní konektor	K paralelnímu portu počítače připojte paralelní zařízení, jako například tiskárnu. Máte-li k dispozici tiskárnu USB, připojte ji ke konektoru USB. <b>POZNÁMKA:</b> Jestliže počítač rozpozná nainstalovanou kartu s paralelním konektorem, který je nakonfigurován na stejnou adresu, bude integrovaný paralelní konektor automaticky zakázán. Další informace najdete v části Možnosti nastavení systému v <i>Příručka uživatele</i> .
2	indikátor integrity linky	<ul style="list-style-type: none"> <li>• Zelená - Mezi sítí 10 Mb/s a počítačem existuje dobré spojení.</li> <li>• Oranžová - Mezi sítí 100 Mb/s a počítačem existuje dobré spojení.</li> <li>• élutá - Mezi sítí 1000 Mb/s (1 Gb/s) a počítačem existuje dobré spojení.</li> <li>• Nesvítl - Počítač nerozpoznal fyzické připojení k síti.</li> </ul>
3	konektor síťového adaptéru	Chcete-li připojit počítač k síťovému nebo širokopásmovému zařízení, připojte jeden konec síťového kabelu k síťové zásuvce nebo k síťovému nebo širokopásmovému zařízení. Druhý konec síťového kabelu připojte ke konektoru síťového adaptéru na zadním panelu počítače. Pro správné připojení je třeba síťový kabel zacvaknout. <b>POZNÁMKA:</b> K síťovému konektoru nepřipojujte telefonní kabel.  U počítačů s kartou síťového adaptéru použijte konektor na kartě.  Pro síťovou kabeláž doporučujeme použít kabely a konektory kategorie 5. Pro zajištění spolehlivého provozu 10 Mb/s musíte použít kabeláž kategorie 3.

4	indikátor aktivity sítě	Tento indikátor bliká žlutě, když počítač přijímá nebo vysílá síťová data. Při intenzivním síťovém provozu se může zdát, že tento indikátor takřka svítí.
5	konektor linkového vstupu	K modrému vstupnímu linkovému konektoru připojte zařízení pro nahrávání/přehrávání, například magnetofon, přehrávač CD nebo videorekordér. U počítačů se zvukovou kartou použijte konektor na kartě.
6	konektor linkového výstupu	K zelenému výstupnímu linkovému konektoru můžete připojit sluchátka a většinu reproduktorových soustav se zabudovaným zesilovačem. U počítačů se zvukovou kartou použijte konektor na kartě.
7	konektor pro mikrofon	K růžovému konektoru mikrofonu připojte počítačový mikrofon jako zdroj hlasu a hudby pro zvukový nebo telefonický program. U počítačů se zvukovou kartou použijte konektor mikrofonu na kartě.
8	konektory USB 2.0 (6)	K některému konektoru USB připojte zařízení USB, jako je myš, klávesnice, paměťovou jednotku, tiskárnu, pákový ovladač nebo počítačové reproduktory.
9	konektor zobrazovacího zařízení	Připojte kabel od monitoru VGA k modrému konektoru. <b>POZNÁMKA:</b> Pokud jste zakoupili doplňkovou grafickou kartu, bude tento konektor opatřen chráničkou. Připojte monitor ke konektoru na grafické kartě. Neodstraňujte chráničku. <b>POZNÁMKA:</b> Používáte-li grafickou kartu, která podporuje duální monitory, použijte rozdvojku, která byla dodána s počítačem.
10	konektor sériového rozhraní	K sériovému portu připojte některé sériové zařízení, například příruční počítač. Ve výchozím nastavení je port COM1 přiřazen k sériovému konektoru 1 a port COM2 k sériovému konektoru 2.  Další informace najdete v části Možnosti nastavení systému v <i>Příručka uživatele</i> .



## Ultra úsporný počítač - pohled zepředu

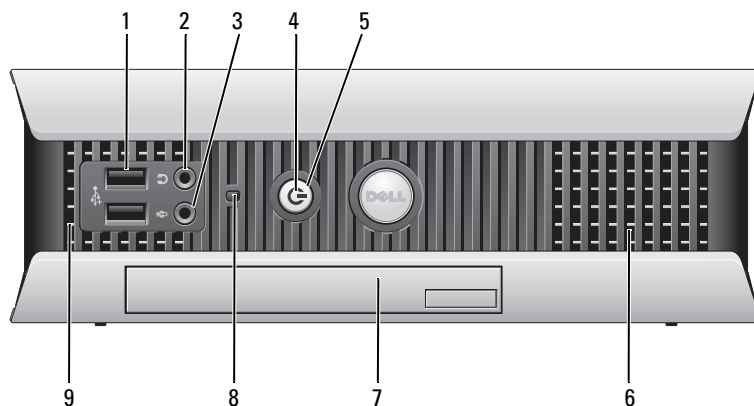

1	konektory USB (2)	Připojte zařízení USB, jako je myš, klávesnice, paměťovou jednotku, tiskárnu, pákový ovladač nebo počítačové reproduktory, k některému z konektorů USB.
2	konektor pro sluchátka	K tomuto konektoru připojte sluchátka.
3	konektor pro mikrofon	K tomuto konektoru připojte mikrofon.
4	indikátor napájení	<p>Blikáním a svícením signalizuje indikátor napájení různé provozní stavy:</p> <ul style="list-style-type: none"> <li>• Nesvíí - počítač je vypnutý.</li> <li>• Svítí zeleně - počítač je zapnutý a pracuje normálně.</li> <li>• Bliká zeleně - počítač se nachází v úsporném režimu.</li> <li>• Bliká nebo svítí žlutě - viz část Problémy s napájením v <i>Příručka uživatele</i> online.</li> </ul> <p>Chcete-li ukončit úsporný režim, stiskněte vypínač nebo použijte klávesnici nebo myš (pokud jsou tato zařízení ve Správci zařízení systému Windows nakonfigurována pro buzení). Další informace o režimech spánku a ukončování úsporného režimu najdete v části Řízení spotřeby v <i>Příručka uživatele</i> online.</p> <p>V části „Systémové indikátory“ Na straně 82 jsou popsány sekvence signálů indikátorů, které vám mohou pomoci při odstraňování problémů s počítačem.</p>
5	tlačítko napájení	<p>Stisknutím tohoto tlačítka zapnete počítač.</p> <p><b>➔ UPOZORNĚNÍ:</b> Aby se zabránilo ztrátě dat, nepoužívejte tento vypínač k vypnutí počítače. Místo toto řádně ukončete operační systém Microsoft® Windows®.</p>
6	větrací otvory	Větrací otvory přivádějí do počítače vzduch. Pro zajištění správné ventilace tyto chladící větrací otvory neblokujte.

7	příhrádka pro modul	Do modulární pozice můžete nainstalovat jednotku D-module CD/DVD, druhý pevný disk nebo disketovou jednotku.
8	indikátor přístupu na pevný disk	Indikátor přístupu na pevný disk se rozsvítí, když počítač načítá nebo zapisuje data na pevný disk. Tento indikátor také může svítit při používání některých zařízení, například přehrávače CD.
9	větrací otvory	Větrací otvory přivádějí do počítače vzduch. Pro zajištění správné ventilace tyto chladící větrací otvory neblokuje.

### Ultra úsporný počítač - pohled ze strany

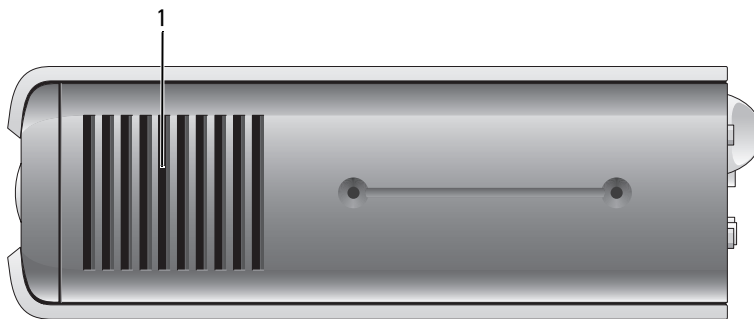

1	větrací otvory	Větrací otvory na obou stranách počítače přivádějí do zařízení vzduch. Pro zajištění správné ventilace tyto chladící větrací otvory neblokuje.
---	----------------	--

### Ultra úsporný počítač - pohled zezadu

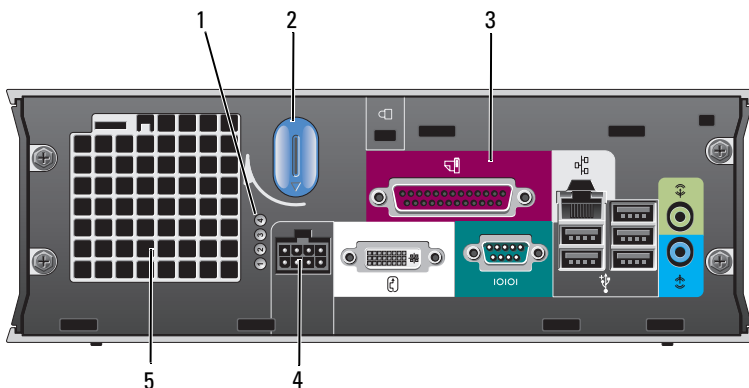

1	diagnostické indikátory	Pomocí diagnostických kódů těchto indikátorů můžete odstraňovat problémy s počítačem. Více informací najdete v části „Diagnostické indikátory“ Na straně 84.
---	-------------------------	--

2	knoflík pro uvolnění krytu počítače	Otočte tento knoflík proti směru hodin a sejměte kryt.
3	konektory na zadním panelu	V následující části Ultra úsporný počítač - konektory na zadním panelu najdete informace o konektorech na zadním panelu počítače.
4	konektor napájení	K tomuto konektoru připojte napájecí kabel.
5	větrací otvory	Větrací otvory přivádějí do počítače vzduch. Pro zajištění správné ventilace tyto chladící větrací otvory neblokujte.

### Ultra úsporný počítač - konektory na zadním panelu

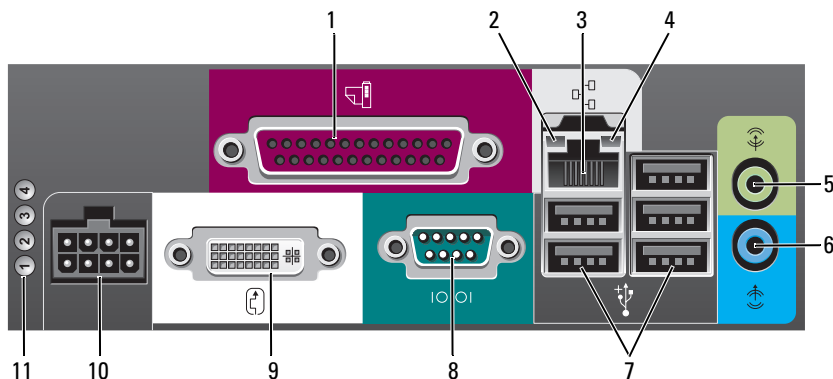

1	paralelní konektor	K paralelnímu portu počítače připojte paralelní zařízení, jako například tiskárnu. Máte-li k dispozici tiskárnu USB, připojte ji ke konektoru USB.
2	indikátor integrity linky	<ul style="list-style-type: none"> <li>• Zelená - Mezi sítí 10 Mb/s a počítačem existuje dobré spojení.</li> <li>• Oranžová - Mezi sítí 100 Mb/s a počítačem existuje dobré spojení.</li> <li>• élutá - Mezi sítí 1000 Mb/s (1 Gb/s) a počítačem existuje dobré spojení.</li> <li>• Nesvítí - Počítač nerozpoznal fyzické připojení k síti nebo je v nastavení systému vypnutý síťový řadič.</li> </ul>

3	konektor síťového adaptéru	Připojte kabel UTP k telefonní zásuvce RJ45 nebo k portu RJ45 na koncentrátoru nebo rozbočovači UTP a druhý konec kabelu UTP zasuněte do konektoru síťového adaptéru tak, aby řádně dosedl.  Pro síťovou kabeláž doporučujeme použít kabely a konektory kategorie 5.
4	indikátor aktivity sítě	Když počítač přijímá nebo vysílá síťová data, bliká oranžový indikátor. Při intenzivním síťovém provozu se může zdát, že tento indikátor takřka svítí.
5	konektor linkového výstupu	K zelenému výstupnímu linkovému konektoru připojte reproduktorovou soustavu se zesilovačem.
6	konektor linkového vstupu	K modrému vstupnímu linkovému konektoru připojte zařízení pro nahrávání/přehrávání, například magnetofon, přehrávač CD nebo videorekordér.
7	konektory USB (5)	K některému z konektorů USB připojte zařízení USB, jako je myš, klávesnice, tiskárna, pákový ovladač nebo počítačové reproduktory.
8	konektor sériového rozhraní	K sériovému konektoru připojte některé sériové zařízení, například příruční počítač.
9	konektor zobrazovacího zařízení	Používáte-li monitor, který je kompatibilní se standardem DVI, připojte kabel monitoru k bílému konektoru na zadním panelu.  Používáte-li monitor VGA, viz část Připojení monitoru VGA v Příručka uživatele online.
10	konektor napájení	K tomuto konektoru připojte napájecí kabel.
11	diagnostické indikátory	V části „Diagnostické indikátory“ Na straně 84 jsou popsány kódy indikátorů, které vám mohou pomoci při odstraňování problémů s počítačem.

## Demontáž krytu počítače



**VÝSTRAHA:** Před prováděním některého z postupů uvedených v této části si přečtěte bezpečnostní pokyny v *Informační příručce k produktu*.



**VÝSTRAHA:** Zabraňte nebezpečí úrazu elektrickým proudem - před demontáží krytu počítače vždy odpojte počítač z elektrické zásuvky.

### Než začnete



**UPOZORNĚNÍ:** Aby nedošlo ke ztrátě dat, před vypnutím počítače uložte a zavřete všechny otevřené soubory a ukončete všechny spuštěné programy.



- 1 Ukončete operační systém:
  - a Uložte a zavřete všechny otevřené soubory, ukončete všechny spuštěné programy, klepněte na tlačítko **Start** a potom na příkaz **Vypnout počítač**.
  - b V okně **Vypnout počítač** klepněte na tlačítko **Vypnout**.

Po ukončení operačního systému se počítač vypne.
- 2 Zkontrolujte, zda jsou počítač a všechna připojená zařízení vypnutá. Pokud se po ukončení operačního systému počítač a připojená zařízení automaticky nevypnou, nyní je vypněte.

## Před manipulací uvnitř počítače

Dodržujte následující bezpečnostní zásady, abyste zabránili možnému poškození počítače nebo úrazu.

 **VÝSTRAHA:** Před prováděním některého z postupů uvedených v této části si přečtěte bezpečnostní pokyny v *Informační příručce k produktu*.

-  **UPOZORNĚNÍ:** Opravy počítače smí provádět pouze kvalifikovaný servisní technik. Na škody způsobené neoprávněným servisním zásahem se nevztahuje záruka.
-  **UPOZORNĚNÍ:** Při odpojování kabelu táhněte za konektor nebo pojistné šrouby, nikoli za samotný kabel. Některé kabely jsou vybaveny konektory s pojistkami; pokud rozpojujete tento typ kabelu, před rozpojením kabelu pojistky stiskněte. Při odtahování konektorů od sebe je udržujte rovnoměrně seřízené, abyste neohnuli některé kolíky konektorů. Také se před zapojením kabelu ujistěte, že jsou oba konektory správně nasměrovány a zarovnaný.

Abyste se zabránilo poškození, před manipulací uvnitř počítače proveďte následující kroky.

- 1 Vypněte počítač (je-li zapnutý).

-  **UPOZORNĚNÍ:** Při odpojování síťového kabelu nejprve odpojte kabel od počítače a potom se síťové zásuvky.
- 2 Odpojte od telefonu veškeré telefonní a telekomunikační přípojky.
  - 3 Odpojte počítač a veškerá připojená zařízení z elektrických zásuvek a potom stisknutím vypínače uzemněte systémovou desku.
  - 4 Odpojte podstavec počítače (je-li k připojen).

 **VÝSTRAHA:** Zabraňte nebezpečí úrazu elektrickým proudem - před demontáží krytu počítače vždy odpojte počítač z elektrické zásuvky.

-  **UPOZORNĚNÍ:** Dříve, než se dotknete některé části uvnitř počítače, odved'te elektrostatický náboj z vašeho těla tím, že se dotknete kovového předmětu, například některé kovové části na zadní straně počítače. Během manipulace se opakovaně dotýkejte nenatřeného kovového povrchu, abyste odvedli potenciální elektrostatický náboj, který může poškodit vnitřní součásti.

## Počítač typu minivěž

-  **UPOZORNĚNÍ:** Dříve, než se dotknete některé části uvnitř počítače, odved'te statický náboj z vašeho těla tím, že se dotknete nenatřeného kovového povrchu. Během manipulace se opakovaně dotýkejte nenatřeného kovového povrchu, abyste odvedli potenciální elektrostatický náboj, který může poškodit vnitřní součásti.

- 1 Postupujte podle pokynů v „Než začnete“ Na straně 68.
- 2 Pokud jste do kroužku na zadním panelu nasadili kladku, odemkněte ji.
- 3 Položte počítač na bok podle následujícího obrázku.
- 4 Posuňte zajišťovací západku dozadu a zároveň sejměte kryt.
- 5 Uchopte boční strany krytu a vyklopte kryt vzhůru pomocí vodících čepů jako bodů otáčení.
- 6 Vyměňte kryt z vodících čepů a odložte na plochu s měkkým neškrábavým povrchem.

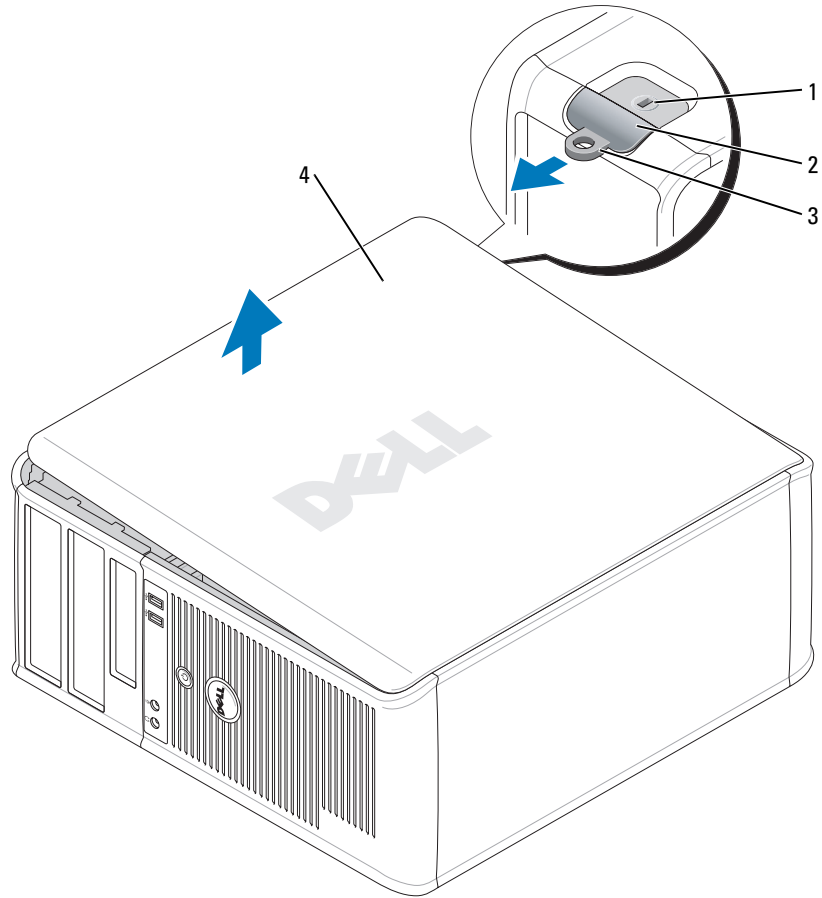

- 1 bezpečnostní oko
- 2 západka pro uvolnění krytu počítače
- 3 kroužek zámku
- 4 kryt počítače

## Stolní počítač

➔ **UPOZORNĚNÍ:** Dříve, než se dotknete některé části uvnitř počítače, odved'te statický náboj z vašeho těla tím, že se dotknete nenatřené kovového povrchu. Během manipulace se opakovaně dotýkejte nenatřené kovového povrchu, abyste odvedli potenciální elektrostatický náboj, který může poškodit vnitřní součásti.

- 1 Postupujte podle pokynů v „Než začnete“ Na straně 68.
- 2 Pokud jste do kroužku na zadním panelu nasadili kladku, odemkněte ji.
- 3 Posuňte zajišťovací západku dozadu a zároveň sejměte kryt.
- 4 Uchopte boční strany krytu a vyklopte kryt vzhůru pomocí vodících čepů jako bodů otáčení.
- 5 Vyměňte kryt z vodících čepů a odložte na plochu s čistým neškrábavým povrchem.

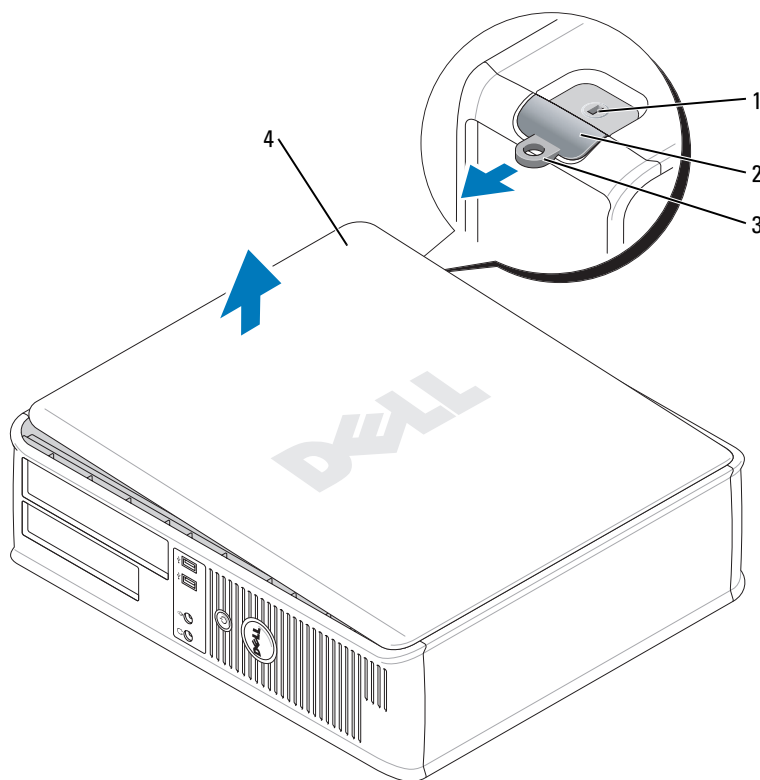

- 1 bezpečnostní oko
- 2 západka pro uvolnění krytu počítače
- 3 kroužek zámku
- 4 kryt počítače

## Úsporný počítač

➔ **UPOZORNĚNÍ:** Dříve, než se dotknete některé části uvnitř počítače, odved'te statický náboj z vašeho těla tím, že se dotknete nenatřeného kovového povrchu. Během manipulace se opakovaně dotýkejte nenatřeného kovového povrchu, abyste odvedli potencionální elektrostatický náboj, který může poškodit vnitřní součásti.

- 1 Postupujte podle pokynů v „Než začnete“ Na straně 68.
- 2 Pokud jste do kroužku na zadním panelu nasadili kladku, odemkněte ji.
- 3 Posuňte zajišťovací západku dozadu a zároveň sejměte kryt.
- 4 Uchopte boční strany krytu a vyklopte kryt vzhůru pomocí vodících čepů jako bodů otáčení.
- 5 Vyměňte kryt z vodících čepů a odložte na plochu s čistým neškrábavým povrchem.

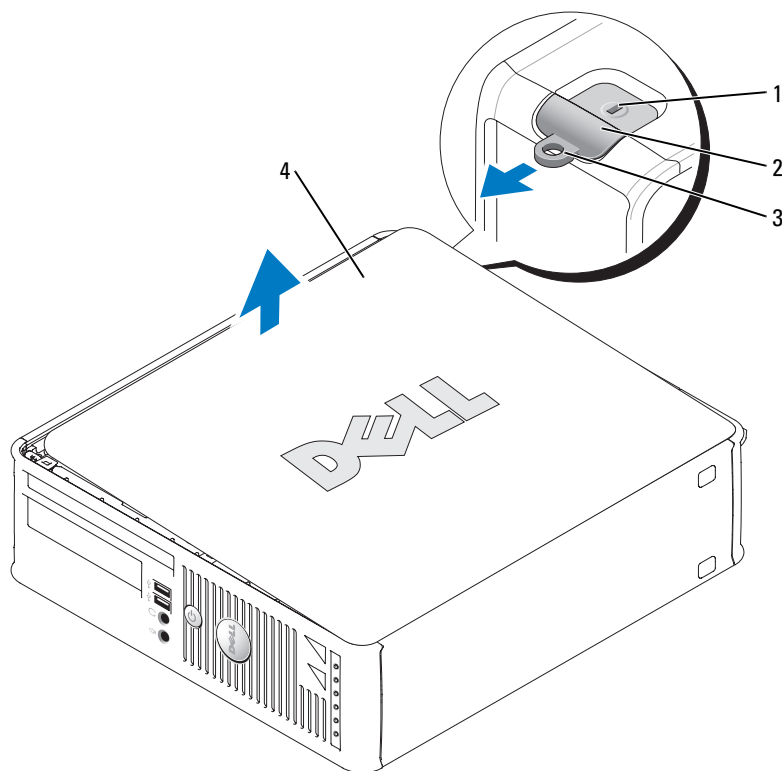

- 1 bezpečnostní oko
- 2 západka pro uvolnění krytu počítače
- 3 kroužek zámku
- 4 kryt počítače



## Ultra úsporný počítač

**➔ UPOZORNĚNÍ:** Dříve, než se dotknete některé části uvnitř počítače, odved'te statický náboj z vašeho těla tím, že se dotknete nenatřené kovového povrchu. Během manipulace se opakovaně dotýkejte nenatřené kovového povrchu, abyste odvedli potenciální elektrostatický náboj, který může poškodit vnitřní součásti.

- 1 Postupujte podle pokynů v „Než začnete“ Na straně 68.
- 2 Otočte knoflík pro uvolnění krytu proti směru hodin.
- 3 Posuňte kryt počítače vpřed přibližně o 1 cm (1/2 palce) nebo na doraz a potom jej zvedněte.

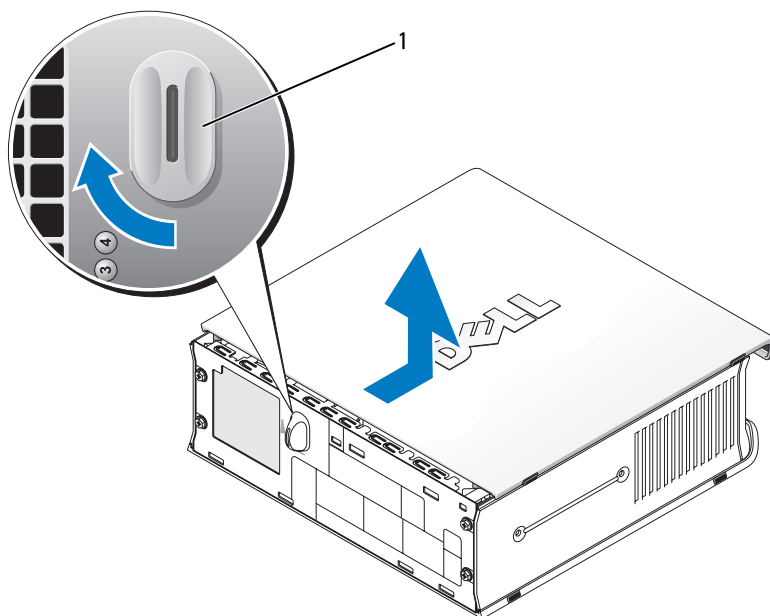

1 knoflík pro uvolnění krytu

# Uvnitř počítače

## Počítač typu minivěž

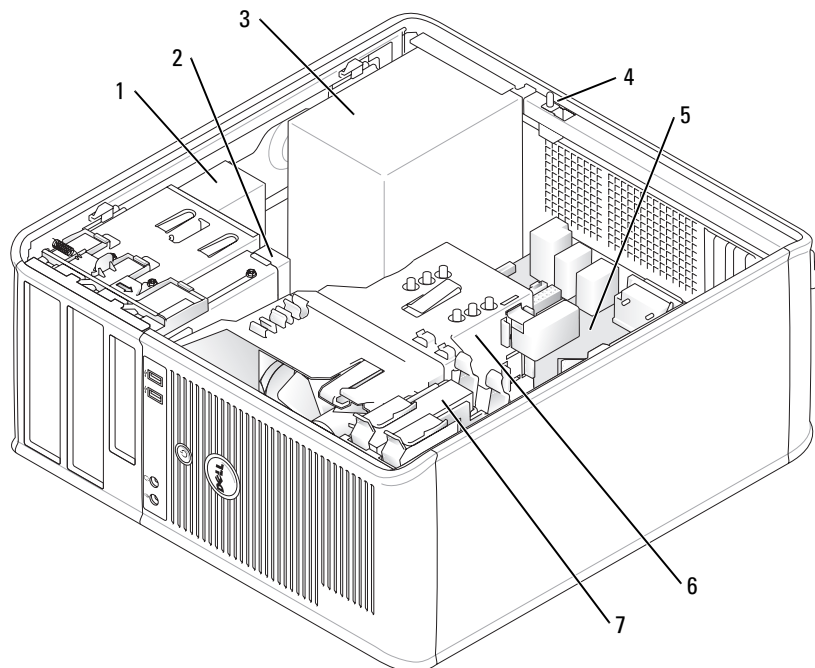

- |   |  |   |                 |
|---|--|---|-----------------|
| 1 | jednotka CD/DVD                                  | 5 | systemová deska |
| 2 | disketová jednotka                               | 6 | tepelná jímka   |
| 3 | zdroj napájení                                   | 7 | pevný disk      |
| 4 | spínač proti neoprávněnému<br>přístupu do skříně |   |                 |

## Stolní počítač

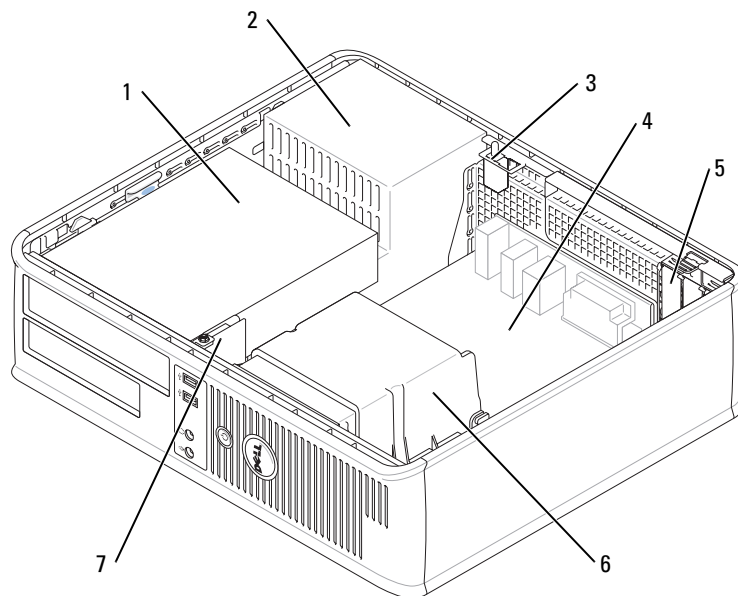

- |   |   |   |  |
|---|---|---|--|
| 1 | pozice pro připojení jednotek (CD/DVD, disketová jednotka a pevný disk) | 5 | patice (3) pro jednu kartu PCI Express x16 a dvě karty PCI |
| 2 | zdroj napájení  | 6 | tepelná jímka  |
| 3 | spínač proti neoprávněnému přístupu do skříně                           | 7 | přední panel V/V   |
| 4 | systemová deska   |   |  |

## Úsporný počítač

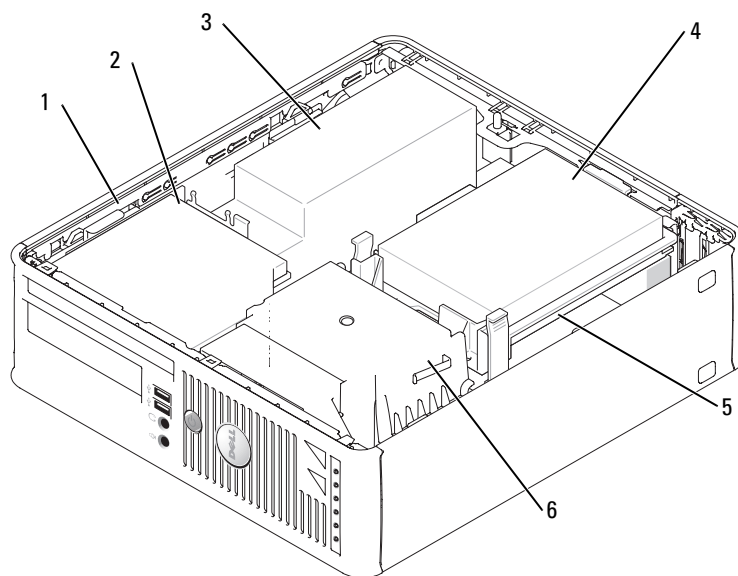

- |   |                               |   |                 |
|---|-------------------------------|---|-----------------|
| 1 | západka pro uvolnění jednotky | 4 | pevný disk      |
| 2 | jednotka CD/DVD               | 5 | systemová deska |
| 3 | zdroj napájení a ventilátor   | 6 | tepelná jímka   |

## Ultra úsporný počítač

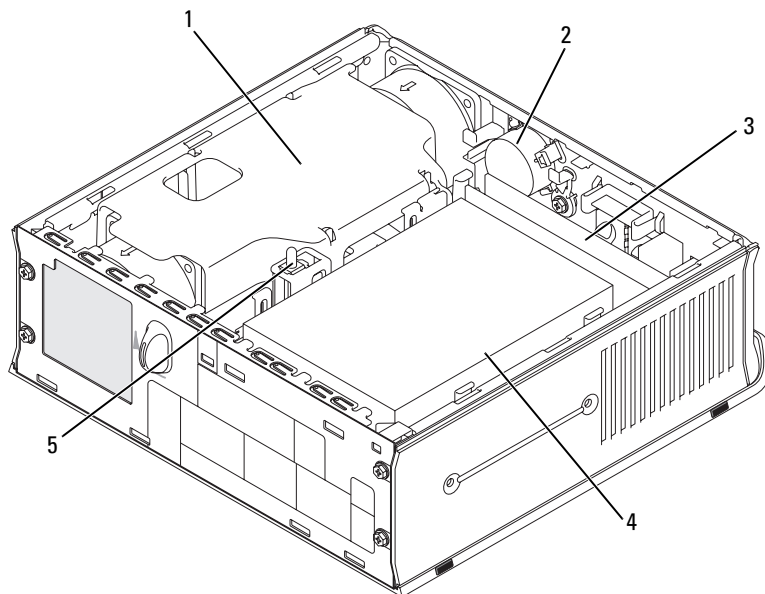

- |   |                         |   |  |
|---|-------------------------|---|--|
| 1 | tepelná jímka           | 4 | pevný disk                                       |
| 2 | reproduktor (volitelný) | 5 | spínač proti neoprávněnému<br>přístupu do skříně |
| 3 | paměťové moduly (2)     |   |  |

## Instalace počítače

**⚠ VÝSTRAHA:** Před prováděním některého z postupů uvedených v této části si přečtěte bezpečnostní pokyny v *Příručce s informacemi o produktu*.

**➡ UPOZORNĚNÍ:** Pokud je v počítači nainstalována karta pro rozšíření (například karta modemu), připojte příslušný kabel ke kartě, nikoli ke konektoru na zadním panelu.

**➡ UPOZORNĚNÍ:** Aby si mohl počítač udržovat správnou provozní teplotu, neumisťujte jej příliš blízko ke zdi nebo některé části nábytku, což by mohlo bránit cirkulaci vzduchu okolo skříně.

Aby byla zajištěna správná instalace počítače, musíte provést všechny kroky. Postupujte podle příslušných obrázků, které doplňují pokyny.

1 Připojte klávesnici a myš.

**➡ UPOZORNĚNÍ:** Nezkoušejte používat současně myš PS/2 a USB.

2 Připojte modem nebo síťový kabel.

Připojte síťový kabel k síťovému konektoru (nikoli telefonní linku). Používáte-li doplňkový modem, připojte telefonní linku k modemu.

➔ **UPOZORNĚNÍ:** Nepřipojujte kabel modemu ke konektoru síťového adaptéru. Napětí telefonní linky může síťový adaptér poškodit.

3 Připojte monitor.

Nasad'te a opatrně připojte kabel monitoru - zabraňte ohnutí kolíků. Utáhněte ruční šrouby na kabelových konektorech.

✍ **POZNÁMKA:** U některých monitorů se konektor videa nachází na spodní zadní straně obrazovky. Informace o umístění konektorů najdete v dokumentaci dodané s monitorem.

4 Připojte reproduktory.

5 Připojte napájecí kabely k počítači, monitoru a k zařízením; opačné konce napájecích kabelů připojte do elektrických zásuvek.

6 Zkontrolujte, zda poloha přepínače napětí odpovídá napětí, které je k dispozici.

Tento počítač je vybaven ručním přepínačem napětí. U počítačů, které jsou na zadním panelu vybaveny přepínačem napětí, je třeba ručně nastavit správné provozní napětí.

➔ **UPOZORNĚNÍ:** Aby se zabránilo poškození počítače ručním přepínačem napětí, nastavte jej na napětí, které co nejvíce odpovídá střídavému proudu (AC), který je v místě k dispozici.

➔ **UPOZORNĚNÍ:** V Japonsku musí být přepínač napětí nastaven v poloze 115-V, ačkoli je v této zemi k dispozici střídavý proud o napětí 100 V.

✍ **POZNÁMKA:** Před instalací zařízení nebo softwaru, které nebyly dodány společně s počítačem, si přečtěte dokumentaci dodanou se zařízením nebo softwarem nebo se obraťte na výrobce a ověřte, zda dané zařízení nebo software jsou kompatibilní s tímto počítačem a operačním systémem.

✍ **POZNÁMKA:** Skutečný počítač se může od počítačů zobrazených na následujících obrázcích mírně lišit.

## Instalace klávesnice a myši

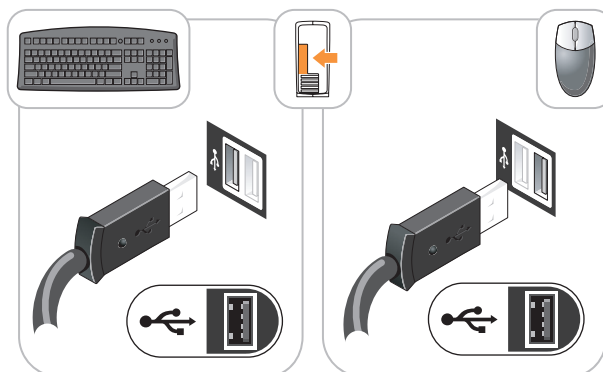

## Instalace monitoru

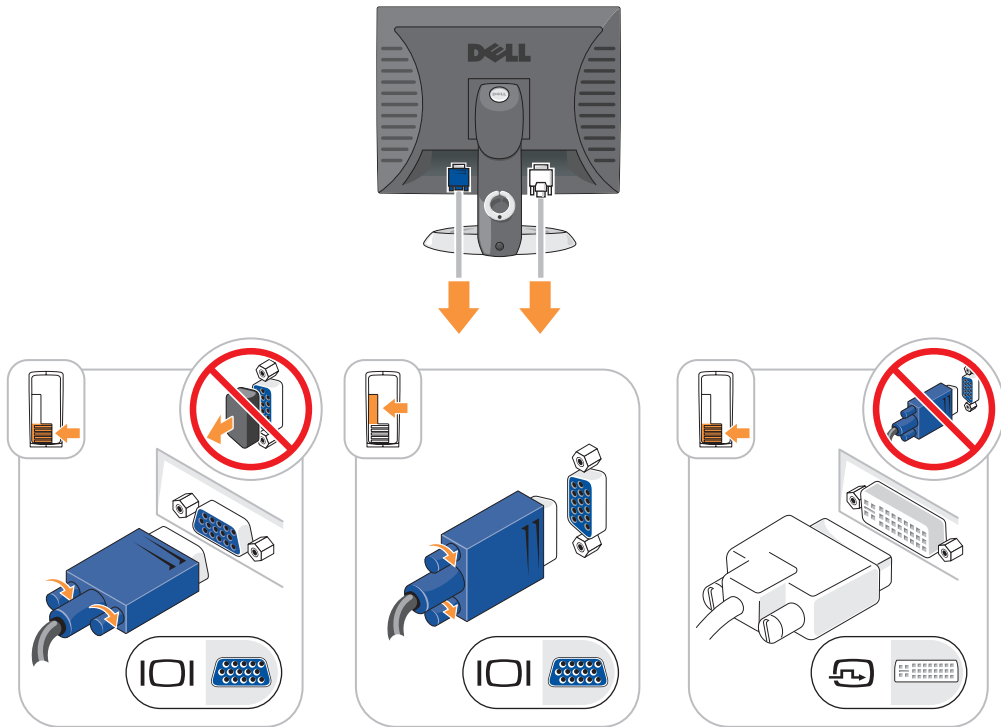

## Připojení napájení

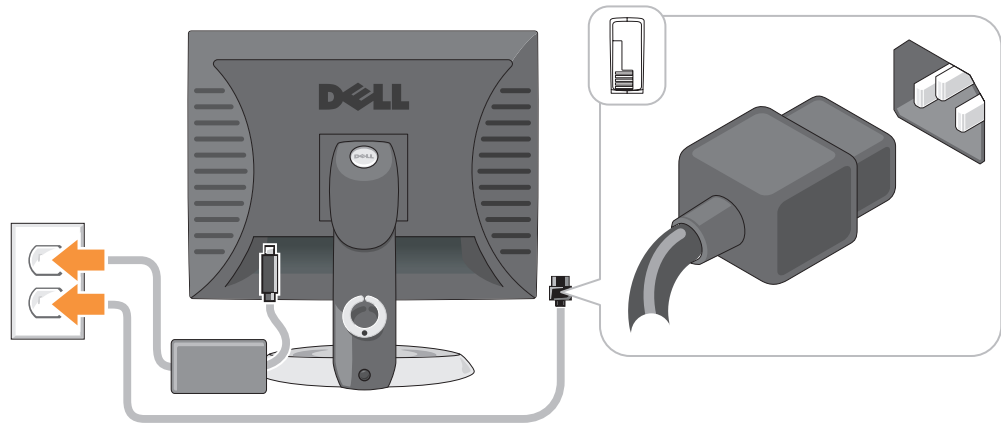

## Řešení problémů

Společnost Dell poskytuje řadu nástrojů, které pomohou uživateli v případě, že počítač nefunguje podle očekávání. Nejnovější informace o odstraňování problémů, které jsou k dispozici pro tento počítač, najdete na webu odborné pomoci společnosti Dell [support.dell.com](http://support.dell.com).

Pokud dojde k problémům, které vyžadují pomoc společnosti Dell, запиšte podrobný popis chyby, zvukových signálů nebo signálů diagnostických indikátorů; uveďte níže vaše heslo expresní služby a servisní štítek; buďte v dosahu počítače a kontaktujte společnost Dell. Pokyny pro kontaktování společnosti Dell najdete v *Příručka uživatele* online.

Příklad hesla expresní služby a servisního štítku najdete v části „Vyhledání informací“ Na straně 53.

Heslo expresní služby: \_\_\_\_\_

Servisní štítek: \_\_\_\_\_

### Diagnostický nástroj Dell Diagnostics

 **VÝSTRAHA:** Před prováděním některého z postupů uvedených v této části si přečtěte bezpečnostní pokyny v *Informační příručce k produktu*.

#### Kdy použít diagnostický program Dell Diagnostics

Dojde-li k problémům s počítačem, před kontaktováním odborné pomoci společnosti Dell proveďte kontrolní kroky uvedené v části „Odstraňování problémů“ v *Příručka uživatele* online a spusíte diagnostický nástroj Dell. Pokyny pro kontaktování společnosti Dell najdete v *Příručka uživatele* online.

 **UPOZORNĚNÍ:** Diagnostický program Dell Diagnostics lze použít pouze u počítačů společnosti Dell™.

Přejděte do nastavení systému (pokyny najdete v části Nastavení systému v *Příručka uživatele* online), zkontrolujte konfiguraci počítače a přesvědčte se, zda je testované zařízení uvedeno v nastavení systému a zda je aktivní.

Spusíte diagnostický nástroj Dell z pevného disku nebo z doplňkového Disk CD s ovladači a nástroji (též zdrojový disk CD).

#### Spuštění diagnostického programu Dell Diagnostics z pevného disku

- 1 Zapněte (nebo restartujte) počítač.
- 2 Ihned po zobrazení loga DELL™ stiskněte klávesu <F12>.

 **POZNÁMKA:** Zobrazí-li se hlášení oznamující, že žádný oddíl s diagnostickým nástrojem nebyl nalezen, spusíte diagnostický program Dell Diagnostics z disku CD s *ovladači a nástroji* (volitelné) (viz stránka 81).

Pokud čekáte příliš dlouho a objeví se logo operačního systému, počkejte, dokud se nezobrazí plocha Microsoft® Windows®. Potom vypněte počítač a akci zopakujte.

- 3 Když se zobrazí seznam spouštěcích zařízení, klepněte na položku **Spustit oddíl utility** a stiskněte <Enter>.
- 4 Když se zobrazí **Hlavní nabídka** diagnostického programu Dell Diagnostics, zvolte test, který chcete spustit.



## Spuštění diagnostického programu Dell Diagnostics z disku CD s ovladači a nástroji

- 1 Vložte disk CD s *ovladači a nástroji*.
- 2 Vypněte a restartujte počítač.  
Když se zobrazí logo DELL, stiskněte ihned <F12>.

Pokud čekáte příliš dlouho a zobrazí se logo systému Windows, čekejte dále, dokud se nezobrazí pracovní plocha systému Windows. Poté vypněte počítač a opakujte akci.



**POZNÁMKA:** Další kroky změni spouštěcí sekvenci pouze jednou. Při příštím spuštění se počítač spustí podle zařízení uvedených v systémovém nastavení.

- 3 Po zobrazení seznamu zařízení pro spuštění označte jednotku CD/DVD a stiskněte klávesu <Enter>.
- 4 V nabídce CD pro spuštění vyberte jednotku CD/DVD.
- 5 V zobrazené nabídce vyberte pro spuštění jednotku CD/DVD.
- 6 Zadaním čísla 1 spusíte nabídku disku CD s ovladači a nástroji.
- 7 Zadaním 2 spustíte diagnostický program Dell Diagnostics.
- 8 Z očíslovaného seznamu zvolte položku **Spustit 32bitový diagnostický program Dell Diagnostics**. Je-li v seznamu uvedeno několik verzí, zvolte verzi odpovídající vašemu počítači.
- 9 Když se zobrazí **Hlavní nabídka** diagnostického programu Dell Diagnostics, zvolte test, který chcete spustit.

## Hlavní nabídka diagnostického programu Dell Diagnostics

- 1 Po spuštění programu Dell Diagnostics a zobrazení **Hlavní nabídky** klepněte na tlačítko požadované činnosti.

Možnost	Funkce
Express Test (Expresní zkouška)	Provede rychlou zkoušku zařízení. Tento test obvykle trvá 10 až 20 minut a není nutné, abyste do něj zasahovali. <b>Expresní test</b> , který zvyšuje pravděpodobnost rychlého odstranění, je vhodné spustit nejdříve.
Extended Test (Podrobný test)	Provede důkladnou zkoušku zařízení. Tento test obvykle trvá hodinu a je nutné, abyste pravidelně odpovídali na dané otázky.
Custom Test (Vlastní test)	Zkouší konkrétní zařízení. Testy, které chcete spustit, si můžete přizpůsobit.
Symptom Tree (Strom příznaků)	Uvádí seznam nejběžnějších příznaků a umožňuje výběr testu na základě příznaku problému, který máte.

- 2 Pokud na problém narazíte během testu, zobrazí se hlášení s chybovým kódem a popisem daného problému. Kód chyby a popis problému si opište a poté postupujte podle pokynů na obrazovce.

Pokud chybu nedokážete napravit, obraťte se na společnost Dell. Pokyny pro kontaktování společnosti Dell najdete v *Příručka uživatele* online.

 **POZNÁMKA:** Servisní štítek vašeho počítače se nachází v horní části obrazovky při každém testu. Když se obrátíte na společnost Dell, pracovníci technické podpory budou servisní štítek požadovat.

- 3 Pokud spouštíte zkoušku **Custom Test** (Vlastní test) nebo **Symptom Tree** (Strom příznaků), klepnutím na příslušnou kartu popsanou v následující tabulce získáte další informace.

Karta	Funkce
Results (Výsledky)	Zobrazuje výsledky testu a případně zjištěné chyby.
Errors (Chyby)	Zobrazí chybové podmínky, chybové kódy a popis daného problému.
Help (Nápověda)	Popisuje testy a může obsahovat požadavky pro spuštění testu.
Configuration (Konfigurace)	Zobrazí konfiguraci hardwaru pro vybrané zařízení. Diagnostický program Dell Diagnostics zjistí konfigurační údaje pro všechna zařízení ze systémového nastavení, z paměti a z různých interních testů a zobrazí dané údaje v seznamu zařízení v levé části obrazovky. V seznamu nemusí být uvedeny všechny názvy součástí nainstalovaných v počítači nebo k němu připojených.
Parameters (Parametry)	Test můžete přizpůsobit změnou jeho nastavení.

- 4 Po dokončení testů a v případě, že jste diagnostický program Dell Diagnostics spustili z disku CD s *ovladači a nástroji* (doplňkový), vyjměte disk CD.
- 5 Zavřete obrazovku pro test a vraťte se na obrazovku **Hlavní nabídky**. Diagnostický program Dell Diagnostics ukončíte a počítač restartujete zavřením okna **Hlavní nabídky**.

## Systémové indikátory

Indikátor napájení může signalizovat problém s počítačem.

Indikátor napájení	Popis problému	Doporučené řešení
Svítil zeleně	Napájení je zapnuté a počítač funguje normálně.	Není třeba provést žádné opatření.
Bliká zeleně	Počítač se nachází v úsporném režimu.	Chcete-li počítač probudit, stiskněte vypínač, pohněte s myší nebo stiskněte libovolnou klávesu na klávesnici.
Několikrát zabliká zeleně a potom zhasne	Vyskytla se chyba v konfiguraci.	Zjistěte „Diagnostické indikátory“ Na straně 84zda je daný problém uveden v části.













<b>Indikátor napájení</b>	<b>Popis problému</b>	<b>Doporučené řešení</b>
Svítil žlutě	Diagnostický nástroj Dell provádí test nebo je některé zařízení na systémové desce závadné nebo nesprávně nainstalované.	Pokud probíhá test diagnostického nástroje Dell, nechte jej dokončit. Zjistěte „Diagnostické indikátory“ Na straně 84 zda je daný problém uveden v části. Pokud počítač nelze spustit, požádejte společnost Dell o odbornou pomoc. Pokyny pro kontaktování společnosti Dell najdete v <i>Příručka uživatele</i> online.
Bliká žlutě	Došlo k selhání zdroje napájení nebo systémové desky.	Zjistěte „Diagnostické indikátory“ Na straně 84 zda je daný problém uveden v části. Viz část „Problémy s napájením“ v <i>Příručka uživatele</i> online.
Svítil zeleně a vysílá zvukový signál během testu POST	Během spouštění systému BIOS došlo k problému.	Pokyny pro diagnostikování zvukových signálů najdete v části „Zvukové signály“ Na straně 87. Rovněž zjistěte, zda je daný problém uveden v části „Diagnostické indikátory“ Na straně 84.
Svítil zelený indikátor napájení, žádný zvukový signál ani obraz během testu POST	Monitor nebo grafická karta jsou závadné nebo nesprávně nainstalované.	Zjistěte „Diagnostické indikátory“ Na straně 84 zda je daný problém uveden v části.
Svítil zelený indikátor napájení, žádný zvukový signál, ale počítač během testu POST zatuhne	Některé zařízení integrované v systémové desce je pravděpodobně závadné.	Zjistěte „Diagnostické indikátory“ Na straně 84 zda je daný problém uveden v části. Pokud problém není uveden, požádejte společnost Dell o odbornou pomoc. Pokyny pro kontaktování společnosti Dell najdete v <i>Příručka uživatele</i> online.

## Diagnostické indikátory





 **VÝSTRAHA:** Před prováděním některého z postupů uvedených v této části si přečtěte bezpečnostní pokyny v Informační příručce k produktu.

Pro snadnější odstraňování problémů je tento počítač vybaven na předním nebo zadním panelu čtyřmi indikátory 1, 2, 3 a 4. Indikátory buď nesvítí nebo svítí zeleně. Během normálního spuštění počítače signály indikátorů mění. Během normálního spuštění počítače signály indikátorů mění. Po úspěšném dokončení testu POST během spouštění systému všechny čtyři indikátory svítí krátce zeleně a potom zhasnou. Pokud dojde k chybě počítače během testu POST, signalizace indikátorů umožňuje snadno zjistit, kde byl proces zastaven. Pokud počítač nefunguje správně po úspěšném dokončení testu POST, diagnostické indikátory nesignalizují příčinu problému.

 **POZNÁMKA:** Orientace diagnostických indikátorů se může lišit v závislosti na typu systému. Diagnostické indikátory jsou umístěny svisle nebo vodorovně.

Signalizace indikátorů	Popis problému	Doporučené řešení
   	Počítač je normálně vypnutý nebo došlo k selhání ještě před zavedením systému BIOS.  Po úspěšném zavedení operačního programu nesvítí diagnostické indikátory.	Připojte počítač do funkční elektrické zásuvky a stiskněte vypínač.
   	Pravděpodobně došlo k selhání systému BIOS; počítač se nachází v režimu obnovy.	Spusťte nástroj pro obnovení systému BIOS a po jeho dokončení restartujte počítač.
   	Pravděpodobně došlo k selhání procesoru.	Znovu nainstalujte procesor a restartujte počítač. Pokyny pro novou instalaci procesoru najdete v <i>Příručka uživatele</i> online.

Signalizace indikátorů	Popis problému	Doporučené řešení
	<p>Byly rozpoznány paměťové moduly, ale došlo k selhání některé paměti.</p>	<ul style="list-style-type: none"> <li>• Pokud je v počítači nainstalován jeden paměťový modul, nainstalujte jej znovu a restartujte počítač. Pokyny pro novou instalaci paměťových modulů najdete v <i>Příručka uživatele</i> online.</li> <li>• Pokud jsou v počítači nainstalovány dva nebo více paměťových modulů, vyjměte je, znovu nainstalujte jeden modul a restartujte počítač. Pokud se počítač spustí normálně, nainstalujte znovu další modul. Pokračujte, dokud nezjistíte závadný modul, nebo dokud nenainstalujete bez chyby všechny moduly.</li> <li>• Pokud možno nainstalujte do počítače řádně fungující paměť stejného typu.</li> <li>• Pokud problém přetrvává, obraťte se na společnost Dell. Pokyny pro kontaktování společnosti Dell najdete v <i>Příručka uživatele</i> online.</li> </ul>
	<p>Pravděpodobně došlo k selhání grafické karty.</p>	<ul style="list-style-type: none"> <li>• Pokud je v počítači nainstalována grafická karta, vyjměte ji, znovu nainstalujte a potom restartujte počítač.</li> <li>• Pokud problém přetrvává, nainstalujte grafickou kartu, jejíž funkčnost je ověřena, a restartujte počítač.</li> <li>• Pokud problém přetrvává nebo pokud je počítač vybaven integrovanou grafickou kartou, obraťte se na společnost Dell. Pokyny pro kontaktování společnosti Dell najdete v <i>Příručka uživatele</i> online.</li> </ul>
	<p>Pravděpodobně došlo k selhání disketové jednotky nebo pevného disku.</p>	<p>Odpojte a znovu připojte všechny napájecí a datové kabely a restartujte počítač.</p>
	<p>Pravděpodobně došlo k selhání rozhraní USB.</p>	<p>Znovu nainstalujte všechny zařízení USB, zkontrolujte zapojení kabelů a potom restartujte počítač.</p>

Signalizace indikátorů	Popis problému	Doporučené řešení
	<p>Nebyly zjištěny žádné paměťové moduly.</p>	<ul style="list-style-type: none"> <li>• Pokud je v počítači nainstalován jeden paměťový modul, nainstalujte jej znovu a restartujte počítač. Pokyny pro novou instalaci paměťových modulů najdete v <i>Příručka uživatele</i> online.</li> <li>• Pokud jsou v počítači nainstalovány dva nebo více paměťových modulů, vyjměte je, znovu nainstalujte jeden modul a restartujte počítač. Pokud se počítač spustí normálně, nainstalujte znovu další modul. Pokračujte, dokud nezjistíte závadný modul, nebo dokud nenainstalujete bez chyby všechny moduly.</li> <li>• Pokud možno nainstalujte do počítače řádně fungující paměť stejného typu.</li> <li>• Pokud problém potrvá, obraťte se na společnost Dell. Pokyny pro kontaktování společnosti Dell najdete v <i>Příručka uživatele</i> online.</li> </ul>
	<p>Byly rozpoznány paměťové moduly, ale došlo k chybě kompatibility nebo konfigurace paměti.</p>	<ul style="list-style-type: none"> <li>• Zkontrolujte, zda neexistují žádné zvláštní požadavky na umístění paměťových modulů nebo konektorů.</li> <li>• Zkontrolujte, zda jsou instalované paměťové moduly kompatibilní s počítačem.</li> <li>• Pokud problém potrvá, obraťte se na společnost Dell. Pokyny pro kontaktování společnosti Dell najdete v <i>Příručka uživatele</i> online.</li> </ul>
	<p>Došlo k chybě.</p> <p>Tato signalizace se rovněž zobrazí, když vstoupíte do nastavení systému, a nemusí se jednat o závadu.</p>	<ul style="list-style-type: none"> <li>• Zkontrolujte, zda jsou kabely od pevného disku, jednotky CD a jednotky DVD řádně připojeny k systémové desce.</li> <li>• Přečtete si zprávu zobrazenou na monitoru.</li> <li>• Pokud problém potrvá, obraťte se na společnost Dell. Pokyny pro kontaktování společnosti Dell najdete v <i>Příručka uživatele</i> online.</li> </ul>
	<p>Po dokončení testu POST se všechny čtyři diagnostické indikátory krátce rozsvítí zeleně a potom zhasnou (indikace normálního provozního stavu).</p>	<p>Není třeba provést žádné opatření.</p>

## Zvukové signály

Tento počítač může během spouštění vydávat série zvukových signálů, pokud nelze chyby nebo problémy zobrazit na monitoru. Tyto série zvukových signálů identifikují problém. Například zvukový kód (1-3-1) se skládá z jednoho delšího pípnutí, tří krátkých pípnutí a jednoho delšího pípnutí. Tento kód signalizuje, že došlo k problému s pamětí počítače.

Pokud počítač vysílá zvukové signály během spouštění:

- 1 Zapište kód signálu.
- 2 Pokyny pro identifikaci vážnějších příčin najdete v části „Diagnostický nástroj Dell Diagnostics“ Na straně 80.
- 3 Požádejte společnost Dell o odbornou pomoc. Pokyny pro kontaktování společnosti Dell najdete v *Příručka uživatele* online.

Kód	Příčina	Kód	Příčina
1-1-2	Chyba registrace mikroprocesoru.	3-1-4	Chyba registrace podřízené masky přerušení.
1-1-3	Chyba čtení/zápisu do paměti NVRAM.	3-2-2	Chyba zavádění vektoru přerušení.
1-1-4	Chyba v kontrolním součtu ROM BIOS.	3-2-4	Chyba testu řadiče klávesnice.
1-2-1	Chyba programovatelného časovače intervalu.	3-3-1	Ztráta napájení NVRAM.
1-2-2	Chyba inicializace DMA.	3-3-2	Neplatná konfigurace NVRAM.
1-2-3	Chyba čtení/zápisu do registru stránek DMA.	3-3-4	Chyba testu grafické paměti.
1-3	Chyba testu grafické paměti.	3-4-1	Chyba inicializace obrazovky.
1-3-1 až 2-4-4	Nesprávná identifikace nebo používání paměti.	3-4-2	Chyba opakovaného sledování obrazovky.
3-1-1	Chyba registru podřízené DMA.	3-4-3	Chyba hledání grafické paměti ROM.
3-1-2	Chyba registru hlavní DMA.	4-2-1	éádný interval časovače.
3-1-3	Chyba registru hlavní masky přerušení.	4-2-2	Chyba při vypnutí.
4-2-3	Chyba brány A20.	4-4-1	Chyba testu sériového nebo paralelního portu.
4-2-4	Neočekávané přerušení v chráněném režimu.	4-4-2	Nepodařilo se dekomprimovat kód do stínové paměti.
4-3-1	Chyba paměti nad adresou 0FFFFh.	4-4-3	Chyba testu matematického koprocessoru.
4-3-3	Chyba čítače 2 čipu časovače.	4-4-4	Chyba testu mezipaměti.
4-3-4	Denní hodiny zastaveny.		

## **Spuštění nástroje pro diagnostiku pevného disku IDE Dell™**

Diagnostický nástroj pevného disku IDE Dell testuje pevný disk a umožňuje odstraňovat problémy nebo ověřit selhání disku.

- 1 Zapněte počítač (pokud je počítač spuštěný, restartujte jej).
- 2 Po zobrazení F2= Setup v pravém horním rohu obrazovky stiskněte <Ctrl><Alt><d>.
- 3 Postupujte podle pokynů na obrazovce.

Pokud je identifikováno selhání, najdete další pokyny v oddílu „Problémy s pevným diskem“ v části „Odstraňování problémů“ v *Příručka uživatele* online.

## **Odstraňování nekompatibility softwaru a hardwaru**

Pokud některé zařízení není během spuštění operačního systému rozpoznáno nebo je rozpoznáno, ale není správně nakonfigurováno, můžete k odstranění nekompatibility použít Průvodce při potížích s hardwarem.

- 1 Klepněte na tlačítko **Start a Nápověda a odborná pomoc**.
- 2 Zadejte do pole Hledat položku **hardware troubleshooter** (Průvodce při potížích s hardwarem) a klepnutím na šipku spusíte hledání.
- 3 V seznamu **Výsledky hledání** klepněte na položku **Průvodce při potížích s hardwarem**.
- 4 V seznamu **Průvodce při potížích s hardwarem** klepněte na položku **Potřebuji odstranit konflikt hardwaru v počítači a potom klepněte na tlačítko Další**.

## **Používání funkce Obnovení systému Microsoft® Windows® XP**

Operační systém Microsoft Windows XP je vybaven funkcí Obnovení systému, která umožňuje vrátit počítač do předchozího funkčního stavu (bez ovlivnění datových souborů), pokud se vlivem změn nastavení hardwaru, softwaru nebo jiných systémových nastavení počítač dostal do nežádoucího provozního stavu. Informace o používání funkce Obnovení systému najdete v Nápovědě a odborné pomoci Windows. Pokyny při přístupu ke službě Nápověda a odborná pomoc systému Windows viz stránka 55.



**UPOZORNĚNÍ:** Pravidelně zálohujte datové soubory. Funkce Obnovení systému nesleduje ani neobnovuje datové soubory.

### **Vytvoření bodu obnovení**

- 1 Klepněte na tlačítko **Start a Nápověda a odborná pomoc**.
- 2 Klepněte na položku **Obnovení systému**.
- 3 Postupujte podle pokynů na obrazovce.



## Obnovení počítače do dřívějšího funkčního stavu

**➡ UPOZORNĚNÍ:** Před obnovením počítače uložte a zavřete všechny otevřené soubory a ukončete všechny spuštěné programy. Dokud nebude obnovení dokončeno, neměňte, nespouštějte ani neodstraňujte žádné soubory nebo programy.

- 1 Klepněte na tlačítko **Start**, přejděte na příkaz **Programy**→ **Příslušenství**→ **Systémové nástroje** a potom klepněte na ikonu **Obnovení systému**.
- 2 Zkontrolujte, zda je zaškrtnuta možnost **Obnovit předchozí** stav počítače a klepněte na tlačítko **Další**.
- 3 Klepněte na datum v kalendáři, ke kterému chcete počítač obnovit.

Na obrazovce **Vyberte bod obnovení** je k dispozici kalendář, na kterém můžete vyhledávat a vybírat body obnovení. Všechny datумы v kalendáři, pro které jsou k dispozici body obnovení, jsou uvedeny tučným písmem.

- 4 Vyberte bod obnovení a klepněte na tlačítko **Další**.

Pokud je pro některý datum v kalendáři k dispozici pouze jeden bod obnovení, bude automaticky vybrán. Pokud jsou k dispozici dva nebo více bodů obnovení, klepněte na bod, který chcete upřednostnit.

- 5 Klepněte na tlačítko **Další**.

Jakmile funkce **Obnovení systému dokončí** shromažďování dat, zobrazí se obrazovka **Dokončení obnovení** a počítač se restartuje.

- 6 Po restartování počítače klepněte na tlačítko **OK**.

Chcete-li změnit bod obnovení, můžete zopakovat postup s použitím jiného bodu nebo můžete obnovení vrátit.

## Vrácení posledního obnovení systému

**➡ UPOZORNĚNÍ:** Před vrácením posledního obnovení systému uložte a zavřete všechny otevřené soubory a ukončete všechny spuštěné programy. Dokud nebude obnovení dokončeno, neměňte, nespouštějte ani neodstraňujte žádné soubory nebo programy.

- 1 Klepněte na tlačítko **Start**, přejděte na příkaz **Programy**→ **Příslušenství**→ **Systémové nástroje** a potom klepněte na ikonu **Obnovení systému**.
- 2 Klepněte na tlačítko **Vzít poslední obnovení zpět** a potom klepněte na tlačítko **Další**.
- 3 Klepněte na tlačítko **Další**.  
Zobrazí se obrazovka **Obnovení systému** a počítač se restartuje.
- 4 Po restartování počítače klepněte na tlačítko **OK**.

## Povolení obnovení systému

Pokud nainstalujete znovu operační systém Windows XP s méně než 200 MB volného místa na pevném disku, bude funkce Obnovení systému automaticky zakázána. Chcete-li ověřit, zda je funkce Obnovení systému povolena:

- 1 Klepněte na tlačítko **Start** a vyberte příkaz **Ovládací panely**.
- 2 Klepněte na ikonu **Výkon a údržba**.
- 3 Klepněte na položku **Systém**.
- 4 Klepněte na kartu **Obnovení systému**.
- 5 Zkontrolujte, zda políčko **Vypnout nástroj Obnovení systému** není zaškrtnuté.

## Nová instalace systému Microsoft® Windows® XP

### Než začnete

Pokud chcete odstranit problém novou instalací operačního systému Windows XP, při které by se znovu nainstaloval ovladač, zkuste nejprve nástroj Vrácení původního ovladače zařízení v systému Windows XP. Pokud nástroj Vrácení původního ovladače zařízení problém neodstraní, pomocí nástroje Obnovení systému (viz stránka 88) vraťte operační systém do funkčního stavu před instalací ovladače nového zařízení.



**POZNÁMKA:** disku CD s *ovladači a nástroji* obsahuje ovladače, které byly nainstalovány během výroby počítače. Pomocí disku CD s *ovladači a nástroji* zaveďte požadované ovladače, včetně ovladačů, které jsou vyžadovány počítači s řadičem RAID.

### Nová instalace operačního systému Windows XP



**UPOZORNĚNÍ:** Při nové instalaci operačního systému Windows XP musíte použít aktualizaci Service Pack 1 nebo novější.



**UPOZORNĚNÍ:** Než provedete instalaci, zázalohujte všechny datové soubory na primárním pevném disku. Primární pevný disk je obvykle první disk rozpoznáný počítačem.

Pro novou instalaci operačního systému Windows XP jsou zapotřebí následující položky:

- Disk CD Dell™ s *operačním systémem*
- Disk CD s *ovladači a nástroji*

Chcete-li znovu nainstalovat operační systém Windows XP, proveďte všechny kroky v následujících částech v pořadí, ve kterém jsou uvedeny.

Nová instalace může trvat 1 - 2 hodiny. Po dokončení nové instalace operačního systému bude třeba znovu nainstalovat ovladače zařízení, antivirové programy a ostatní software.



**UPOZORNĚNÍ:** Na disku CD s *operačním systémem* jsou k dispozici možnosti nové instalace systému Windows XP. Tyto možnosti mohou přepsat některé soubory a mohou ovlivnit programy nainstalované na pevném disku. Z tohoto důvodu neprovádějte novou instalaci operačního systému Windows XP, pokud vám k tomu pracovník odborné pomoci společnosti Dell nedá pokyn.

-  **UPOZORNĚNÍ:** Před zahájením nové instalace operačního systému Windows XP deaktivujte všechny antivirové programy nainstalované v počítači, aby se zabránilo konfliktům s tímto systémem. Příslušné pokyny najdete v dokumentaci dodané se softwarem.

### Zavedení systému z disku CD s operačním systémem

- 1 Uložte a zavřete všechny otevřené soubory a ukončete všechny spuštěné aplikace.
- 2 Vložte disk CD s *operačním systémem*. Pokud se zobrazí zpráva `Install Windows XP` (Instalace systému Windows XP), klepněte na tlačítko `Konec`.
- 3 Restartujte počítač.
- 4 Stiskněte tlačítko `<F12>` hned po zobrazení loga `DELL™`.  
Pokud se zobrazí logo operačního systému, počkejte, až se zobrazí pracovní plocha systému Windows; potom počítač vypněte a akci opakujte.
- 5 Pomocí tlačítek se šipkami vyberte jednotku **CD-ROM** a potom stiskněte klávesu `<Enter>`.
- 6 Po zobrazení zprávy `Press any key to boot from the CD` (Stisknutím libovolné klávesy zaved'te systém z disku CD) stiskněte libovolnou klávesu.

### Instalace operačního systému Windows XP

- 1 Po zobrazení obrazovky **Instalace operačního systému Windows XP** vyberte stisknutím klávesy `<Enter>` možnost **Nainstalovat systém Windows**.
- 2 Přečtěte si informace na obrazovce **Licenční smlouva Microsoft Windows** a stisknutím tlačítka přijmete podmínky licenční smlouvy.
- 3 Pokud je operační systém Windows XP v počítači již nainstalován a chcete obnovit aktuální data systému Windows XP, zadáním `r` vyberte možnost opravy a vyjměte disk CD.
- 4 Chcete-li nainstalovat novou kopii operačního systému Windows XP, stisknutím klávesy `<Esc>` vyberte tuto možnost.
- 5 Stisknutím klávesy `<Enter>` vyberte zvýrazněný oddíl (doporučeno) a postupujte podle pokynů na obrazovce.

Zobrazí se obrazovka **Instalace operačního systému Windows XP** a operační systém začne kopírovat soubory a instalovat zařízení. Počítač se několikrát automaticky restartuje.

 **POZNÁMKA:** Délka instalace závisí na velikosti pevného disku a rychlosti počítače.

-  **UPOZORNĚNÍ:** Pokud se zobrazí následující zpráva, netiskněte žádnou klávesu: `Press any key to boot from the CD` (Stisknutím libovolné klávesy zaved'te systém z disku CD).
- 6 Po zobrazení obrazovky **Místní a jazyková nastavení** vyberte nastavení vhodná pro vaše umístění a klepněte na tlačítko **Další**.
  - 7 Na obrazovce **Přizpůsobit software zadejte** vaše jméno a organizaci (nepovinné) a klepněte na tlačítko **Další**.

- 8 Na obrazovce **Název počítače a heslo** správce zadejte název vašeho počítače (nebo přijměte nabídnutý název) a heslo a klepněte na tlačítko **Další**.
  - 9 Pokud se zobrazí obrazovka **Informace** o vytáčení, zadejte požadované informace a klepněte na tlačítko **Další**.
  - 10 V okně **Nastavení data a času** zadejte datum, čas a časovou zónu a klepněte na tlačítko **Další**.
  - 11 Pokud se zobrazí obrazovka **Nastavení sítě**, klepněte na možnost **Typická** a potom klepněte na tlačítko **Další**.
  - 12 Pokud znovu instalujete operační systém Windows XP Professional a jste vyzváni, abyste zadali další informace o konfiguraci sítě, zadejte požadované výběry. Pokud si nejste jistí, jaká nastavení používáte, použijte výchozí výběr.  
Instalátor systému Windows XP nainstaluje součásti operačního systému a nakonfiguruje počítač. Počítač se automaticky restartuje.
-  **UPOZORNĚNÍ:** Pokud se zobrazí následující zpráva, netiskněte žádnou klávesu: `Press any key to boot from the CD` (Stisknutím libovolné klávesy zaved'te systém z disku CD).
- 13 Po zobrazení obrazovky **Vítejte v systému Microsoft** klepněte na tlačítko **Další**.
  - 14 Po zobrazení zprávy `How will this computer connect to the Internet?` (Jakým způsobem bude tento počítač připojen k Internetu?) klepněte na tlačítko **Přeskočit**.
  - 15 Po zobrazení obrazovky **Jste připraveni se zaregistrovat u společnosti Microsoft?** vyberte možnost **Nyní ne a potom** klepněte na tlačítko **Další**.
  - 16 Po zobrazení obrazovky **Kdo bude používat tento počítač?** můžete zadat až pět uživatelů.
  - 17 Klepněte na tlačítko **Další**.
  - 18 Klepnutím na tlačítko **Dokončit** dokončete instalaci a vyjměte disk CD.
  - 19 Znovu nainstalujte potřebné ovladače pomocídisku CD s *ovladači a nástroji*.
  - 20 Znovu nainstalujte antivirový software.
  - 21 Znovu nainstalujte programy.

 **POZNÁMKA:** Chcete-li znovu nainstalovat a aktivovat programy sady Microsoft Office nebo Microsoft Works Suite, použijte kód Product Key, který se nachází na zadní straně obalu disku CD Microsoft Office nebo Microsoft Works Suite.

## Používání disku CD s ovladači a nástroji

Používání disku CD s *ovladači a nástroji* (též zdrojový disk CD) při práci s operačním systémem Windows:

 **POZNÁMKA:** Chcete-li používat ovladače zařízení a uživatelskou dokumentaci, musíte použít disk CD s *ovladači a nástroji* při práci s operačním systémem Windows.

- 1 Zapněte počítač a nechte zavést operační systém Windows do zobrazení pracovní plochy.
- 2 Vložte disk CD s *ovladači a nástroji* do jednotky CD.

Používáte-li disk CD s *ovladači a nástroji* v tomto počítači poprvé, zobrazí se **instalační obrazovka zdrojového disku CD** se zprávou, že disk CD s *ovladači a nástroji* je připraven zahájit instalaci.

- 3 Pokračujte klepnutím na tlačítko **OK**.  
Chcete-li instalaci dokončit, odpovězte na dotazy instalačního programu.
- 4 Na uvítací obrazovce **uživatele počítače Dell** klepněte na tlačítko **Další**.
- 5 Vyberte příslušný **model systému, operační systém, typ zařízení a téma**.

### **Ovladače pro počítač**

Zobrazení seznamu ovladačů zařízení pro počítač:

- 1 V rozevíracím seznamu **Téma** vyberte položku **Ovladače**.  
Disk CD s *ovladači a nástroji* (volitelný) prohledá hardware počítače a operační systém a zobrazí seznam ovladačů pro konfiguraci systému.
- 2 Klepněte na příslušný ovladač a postupujte podle pokynů pro stažení ovladače do počítače.

Chcete-li zobrazit ovladače dostupné pro váš počítač, v rozevíracím seznamu **Téma** klepněte na položku **Ovladače**.



# Rejstřík

## C

chybové zprávy  
zvukové signály, 87

## D

Dell  
web odborné pomoci, 54  
web odborné pomoci  
Premier, 55

Dell Diagnostics, 80

diagnostika  
Dell Diagnostics, 80  
disk CD s ovladači a  
nástroji, 53  
zvukové signály, 87

disk CD  
operační systém, 55

disk CD s operačním  
systémem, 55

disk CD s ovladači a  
nástroji, 53

documentation  
User's Guide, 53

dokumentace  
online, 54-55  
Stručná referenční  
příručka, 53  
zařízení, 53  
zdrojový disk CD, 53

## H

hardware  
Dell Diagnostics, 80  
kon, 88  
zvukové signály, 87

## I

indikátor napájení  
diagnostikování problémů, 82

instalace částí  
než začnete, 68

## K

konflikty  
nekompatibilita softwaru a  
hardwaru, 88

konflikty přerušení IRQ, 88

kryt  
demontáží, 68

## N

nápověda a centrum  
podpory, 55

nová instalace  
ovladače, 53  
Windows XP, 90

## O

Obnovení systému, 88  
odstraňování problémů  
Dell Diagnostics, 80  
konflikty, 88  
nápověda a centrum  
podpory, 55  
obnovení počítače do  
předchozího funkčního  
stavu, 88  
Průvodce při potížích s  
hardwarem, 88

operační systém  
disk CD, 55  
instalační příručka, 55  
nová instalace systému  
Windows XP, 90

ovladače  
nová instalace, 53

## P

počítač  
obnovení do předchozího  
funkčního stavu, 88  
zvukové signály, 87

power light  
locations, 57, 60, 62, 65

problemy  
obnovení počítače do  
předchozího funkčního  
stavu, 88

problémy

Dell Diagnostics, 80

zvukové signály, 87

Průvodce při potížích s

hardwarem, 88

## **S**

Servisní značka, 54

## **Š**

štítek Microsoft Windows, 54

štítky

Microsoft Windows, 54

Servisní značka, 54

## **W**

Windows XP

Hardware Troubleshooter, 88

nápověda a centrum

podpory, 55

nová instalace, 90

Obnovení systému, 88

Průvodce při potížích s

hardwarem, 88

## **Z**

zdrojový disk CD

Dell Diagnostics, 80

zvukové signály, 87



Dell™ OptiPlex™ GX620

# Snelle referentiegids

**Modellen DCTR, DCNE, DCSM, DCCY**

## Opmerkingen, kennisgevingen en waarschuwingen



**OPMERKING:** Een OPMERKING duidt belangrijke informatie aan voor een beter gebruik van de computer.



**KENNISGEVING:** Een KENNISGEVING duidt mogelijke beschadiging van de hardware of gegevensverlies aan en geeft aan hoe u dergelijke problemen kunt voorkomen.



**LET OP:** Een WAARSCHUWING duidt het risico van schade aan eigendommen, lichamelijk letsel of overlijden aan.

## Afkortingen en acroniemen

Een volledige lijst met afkortingen en acroniemen vindt u in het gedeelte "Woordenlijst" in de handleiding.

Als u een Dell™ computer uit de n-serie hebt aangeschaft, zijn de verwijzingen naar de Microsoft® Windows® besturingssystemen in dit document niet van toepassing.

De handleiding, cd *Drivers and Utilities* (Hulp- en stuurprogramma's) en besturingssysteemmedia zijn optioneel en worden mogelijk niet met alle computers geleverd.

---

**De informatie in dit document kan zonder voorafgaande kennisgeving worden gewijzigd.**

**© 2005–2006 Dell Inc. Alle rechten voorbehouden.**

Verveelvoudiging, op welke wijze dan ook, is niet toegestaan zonder de schriftelijke toestemming van Dell Inc. is strikt verboden.

Merken in dit document: *Dell*, *OptiPlex* en het *DELL*-logo zijn handelsmerken van Dell Inc.; *Microsoft* en *Windows* zijn gedeponeerde handelsmerken van Microsoft Corporation; *Intel* en *Pentium* zijn gedeponeerde handelsmerken van Intel Corporation.

Andere merken en handelsnamen die mogelijk in dit document worden gebruikt, dienen ter aanduiding van de rechthebbenden met betrekking tot de merken en namen of ter aanduiding van hun producten. Dell Inc. claimt op geen enkele wijze enig eigendomsrecht ten aanzien van andere merken of handelsnamen dan haar eigen merken en handelsnamen.

Modellen DCTR, DCNE, DCSM, DCCY

September 2006 O/N P8112 Rev. A01

# Inhoud



<b>Informatie zoeken</b> . . . . .	<b>101</b>
<b>Systeemaanzichten</b> . . . . .	<b>104</b>
Mini Tower Computer — vooraanzicht . . . . .	104
Mini Tower Computer — achteraanzicht . . . . .	106
Desktopcomputer — vooraanzicht . . . . .	107
Desktopcomputer — achteraanzicht . . . . .	108
Klein model formfactor-computer — vooraanzicht . . . . .	109
Klein model formfactor-computer — achteraanzicht . . . . .	110
Minitower-, desktop- en klein model formfactor-computers — ingangen achterpaneel . . . . .	111
Ultraklein model formfactor-computer — vooraanzicht . . . . .	113
Ultra-Small Form Factor Computer — zijaanzicht . . . . .	114
Ultraklein model formfactor-computer — achteraanzicht . . . . .	114
<b>De computerkap verwijderen</b> . . . . .	<b>116</b>
Voordat u begint . . . . .	116
Mini Tower-computer . . . . .	117
Desktopcomputer . . . . .	119
Klein model formfactor-computer . . . . .	120
Ultraklein model formfactor-computer . . . . .	121
<b>Binnen de computer</b> . . . . .	<b>122</b>
Mini Tower Computer . . . . .	122
Desktopcomputer . . . . .	123
Klein model formfactor-computer . . . . .	124
Ultraklein model formfactor-computer . . . . .	125
<b>Uw computer instellen</b> . . . . .	<b>125</b>
<b>Problemen oplossen</b> . . . . .	<b>128</b>
Dell Diagnostics (Dell-diagnostiek) . . . . .	128
Systeemplampje . . . . .	131
<b>Diagnostieklampjes</b> . . . . .	<b>132</b>
Pieptooncodes . . . . .	135
Het uitvoeren van de Dell™-diagnosesoftware voor IDE vaste schijven . . . . .	136
Resolving Software and Hardware Incompatibilities . . . . .	136

Met behulp van Microsoft® Windows® XP System Restore (Systeemherstel) . . . . .	136
Microsoft® Windows® XP opnieuw installeren . . . . .	138
<b>De cd met stuur- en hulpprogramma's gebruiken. . . . .</b>	<b>141</b>
<b>Register . . . . .</b>	<b>143</b>

# Informatie zoeken

**OPMERKING:** Sommige functies zijn mogelijk niet beschikbaar op uw computer of in bepaalde landen.

**OPMERKING:** Mogelijk is er bij uw computer additionele informatie meegeleverd.

Wat bent u aan het zoeken?	Hier vindt u het
<ul style="list-style-type: none"><li>• Een diagnostisch programma voor mijn computer</li><li>• Stuurprogramma's voor mijn computer</li><li>• Documentatie over mijn computer</li><li>• Documentatie over mijn apparaat</li><li>• DSS (Desktop System Software)</li></ul>	<p><b>Cd met stuur- en hulpprogramma's (ook bekend als de ResourceCD (bron-cd))</b></p>  <p>De documentatie en stuurprogramma's zijn reeds op de computer geïnstalleerd. Met behulp van de cd kunt u stuurprogramma's opnieuw installeren (zie pagina 141), Dell Diagnostics (Dell-diagnostiek) uitvoeren (zie pagina 129), of de documentatie raadplegen.</p> <p>Op uw cd kunnen leesmij-bestanden zijn opgenomen met daarin de laatste updates over technische wijzigingen aan de computer of geavanceerd technisch naslagmateriaal voor computertechnici en ervaren gebruikers.</p> <p><b>OPMERKING:</b> Updates van de stuurprogramma's en documentatie vindt u op <a href="http://support.dell.com">support.dell.com</a>.</p> <p><b>OPMERKING:</b> De cd <i>Drivers and Utilities</i> (Stuur- en hulpprogramma's) is optioneel en wordt mogelijk niet met uw computer meegeleverd.</p>
<ul style="list-style-type: none"><li>• Updates en patches voor het besturingssysteem</li></ul>	<p><b>DSS (Desktop System Software)</b></p> <p>Te vinden op de cd met <i>Drivers and Utilities</i> (stuur- en hulpprogramma's) en de supportwebsite van Dell op <a href="http://support.dell.com">support.dell.com</a>.</p>
<ul style="list-style-type: none"><li>• Garantie-informatie</li><li>• Algemene voorwaarden (alleen V.S.)</li><li>• Veiligheidsinstructies</li><li>• Informatie over regelgeving</li><li>• Ergonomische informatie</li><li>• Licentieovereenkomst voor eindgebruikers</li></ul>	<p><b>Dell™ Productinformatiegids</b></p> 
<ul style="list-style-type: none"><li>• Onderdelen verwijderen en vervangen</li><li>• Specificaties</li><li>• Systeeminstellingen configureren</li><li>• Probleemoplossing</li></ul>	<p><b>Handleiding</b></p> <p>Beschikbaar in het Microsoft® Windows® XP Help- en ondersteuningscentrum:</p> <ol style="list-style-type: none"><li>1 Klik op de knop <b>Start</b> en klik vervolgens op <b>Help and Support</b> (Help en ondersteuning).</li><li>2 Klik op <b>User's and system guides</b> (Gebruikers- en systeemhandleidingen) en op <b>User's guides</b> (handleidingen).</li></ol> <p>De <i>handleiding</i> is ook beschikbaar op de optionele cd <i>Drivers and Utilities</i> (Hulp- en stuurprogramma's) cd.</p>

---

## Wat bent u aan het zoeken?

- Servicelabel en expresse-servicecode
- Microsoft Windows-licentielabel

## Hier vindt u het

### Service Tag and Microsoft Windows License

Deze labels bevinden zich op de computer.

- Maak gebruik van het serviceplaatje om uw computer te identificeren als u gebruikmaakt van [support.dell.com](http://support.dell.com) of contact opneemt met de technische ondersteuning.
- Type de code voor expresseservice om uw gesprek in de goede banen te leiden wanneer u contact opneemt met de technische ondersteuning.



- Oplossingen — Hints en tips voor probleemoplossing, artikelen van technici, online cursussen, vaak gestelde vragen
- Community — online discussies met andere gebruikers van Dell-producten
- Upgrades — Upgrade-informatie over onderdelen als het geheugen, de harde schijf en het besturingssysteem
- Klantendienst — Contactgegevens, de status van reparatieverzoeken en bestellingen, informatie over garantie en reparatie
- Service en ondersteuning — De status van reparatieverzoeken, ondersteuningshistorie, het servicecontract, online discussies met medewerkers van de technische ondersteuning
- Referentie — Computerdocumentatie, informatie over computerinstellingen, productspecificaties en white papers
- Downloads — Geautoriseerde stuurprogramma's, patches en software-updates
- DSS (Desktop System Software) — Als u het besturingssysteem voor uw computer opnieuw installeert, moet u ook het hulpprogramma voor DSS opnieuw installeren. DSS biedt essentiële updates voor uw besturingssysteem en ondersteuning voor Dell™ 3.5-inch USB-disktestations, Intel® Pentium® M-processors, optische schijven en USB-apparaten. DSS is nodig om uw Dell-computer correct te laten werken. Deze software detecteert automatisch uw computer en besturingssysteem en installeert de updates die op uw configuratie van toepassing zijn.

### Servicelabel en Microsoft Windows-licentie

**OPMERKING:** Selecteer uw regio om de juiste support-website weer te geven.

De Dell Support-website biedt verschillende online hulpprogramma's, waaronder:

- Troubleshooting (Probleemoplossing) — Tips en trucs, artikelen door technici en online cursussen
- Upgrades — Upgrade-informatie over onderdelen als het geheugen, de harde schijf en het besturingssysteem
- Services and Warranties (Service en garantie) — Contactgegevens, orderstatus, garantie en reparatiegegevens
- Downloads (Downloads) — stuurprogramma's, patches en software-updates
- User guides (Handleidingen) — Computerdocumentatie en productspecificaties

Wat bent u aan het zoeken?	Hier vindt u het
<ul style="list-style-type: none"> <li>• Statusoverzicht van serviceoproepen en ondersteuningsgeschiedenis</li> <li>• Belangrijkste technische punten voor deze computer</li> <li>• Veelgestelde vragen</li> <li>• Bestanden downloaden</li> <li>• Details over de configuratie van de computer</li> <li>• Servicecontract voor de computer</li> </ul>	<p><b>Website (Website Dell Premier Support) — <a href="http://premiersupport.dell.com">premiersupport.dell.com</a></b></p> <p>De Dell Premier Support-website is speciaal bedoeld voor klanten werkzaam bij bedrijven, de overheid en in het onderwijs. Deze website is in sommige regio's mogelijk niet beschikbaar.</p>
<ul style="list-style-type: none"> <li>• Werken met Windows XP</li> <li>• Documentatie voor deze computer</li> <li>• Documentatie voor apparaten (zoals een modem)</li> </ul>	<p><b>Help en ondersteuning van Windows</b></p> <ol style="list-style-type: none"> <li>1 Klik op de knop <b>Start</b> en klik vervolgens op <b>Help and Support</b> (Help en ondersteuning).</li> <li>2 Voer een woord of zin in die uw probleem beschrijft en klik op het pijlpictogram.</li> <li>3 Klik op het onderwerp dat uw probleem beschrijft.</li> <li>4 Volg de aanwijzingen op het scherm.</li> </ol>
<ul style="list-style-type: none"> <li>• Het besturingssysteem opnieuw installeren</li> </ul>	<p><b>Besturingssysteem-cd</b></p> <p>Het besturingssysteem is reeds op de computer geïnstalleerd. Om het besturingssysteem opnieuw te installeren, moet u de cd met het <i>besturingssysteem</i> gebruiken. Zie uw online handleiding voor instructies.</p> <p><b>OPMERKING:</b> De besturingssysteemmedia zijn optioneel en worden mogelijk niet bij alle computers meegeleverd.</p> <div data-bbox="601 996 801 1194" data-label="Image"> </div> <p>Gebruik na het opnieuw installeren van het besturingssysteem de optionele cd <i>Drivers and Utilities</i> (Stuur- en hulpprogramma's) om de stuurprogramma's voor de met de computer meegeleverde apparaten opnieuw te installeren.</p> <p>Het productsleutel-label voor het besturingssysteem bevindt zich op de computer.</p> <p><b>OPMERKING:</b> De kleur van de cd is afhankelijk van het besturingssysteem dat u hebt besteld.</p> <p><b>OPMERKING:</b> De <i>besturingssysteem</i>-cd is optioneel en wordt mogelijk niet met de computer meegeleverd.</p>
<ul style="list-style-type: none"> <li>• Verplichte modelgegevens en chassistype</li> </ul>	<ul style="list-style-type: none"> <li>• DCTR — Mini tower-chassis</li> <li>• DCNE — Desktop-chassis</li> <li>• DCSM — Klein model factorchassis</li> <li>• DCCY — Ultraklein model factorchassis</li> </ul>

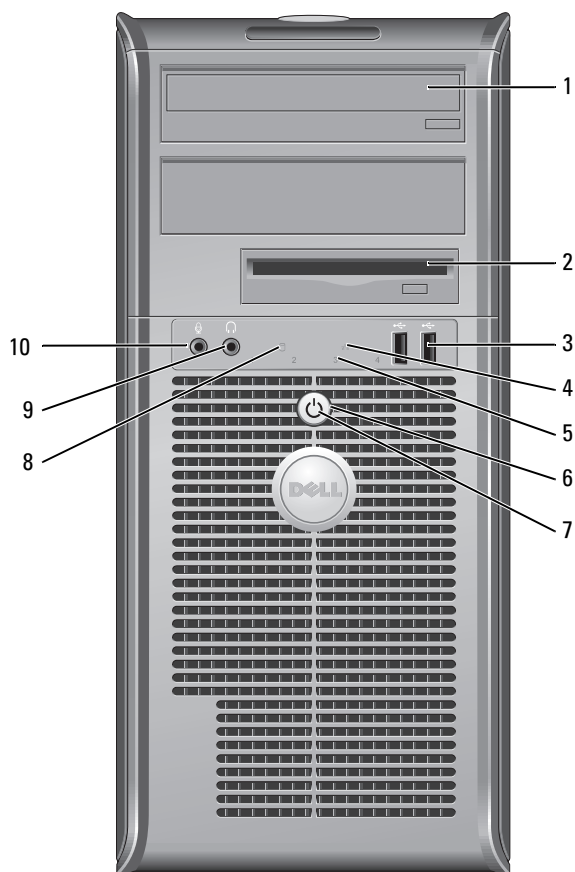

# Systeme aanzichten

## Mini Tower Computer — vooraanzicht



1	cd/dvd-station	Plaats een cd of dvd (indien van toepassing) in dit station.
2	diskettestation	Plaats een diskette in dit station.
3	USB 2.0-ingangen (2)	Sluit USB-apparaten zoals een muis, toetsenbord, geheugenstick, printer, joystick en computerspeakers op een van de USB-ingangen aan. U wordt aangeraden om de USB-ingangen op het achterpaneel te gebruiken voor apparaten die normaliter aangesloten blijven, zoals printers en toetsenborden.
4	LAN-indicatielampje	Dit lichtje geeft aan dat een LAN-(netwerk)verbinding is geactiveerd.



5	diagnostieklampjes	Met behulp van deze lichtjes kunt u computerproblemen oplossen op basis van de diagnostische code. Raadpleeg voor meer informatie, "Diagnostieklampjes" op pagina 132.
6	aan/uit-knop	<p>Druk op deze knop om de computer uit te zetten.</p> <p> <b>KENNISGEVING:</b> Om het verlies van gegevens te voorkomen, moet u de computer niet uitzetten door de aan/uit-knop gedurende een periode van 6 seconden of langer ingedrukt te houden. U moet de computer daarentegen uitschakelen via het besturingssysteem.</p> <p> <b>KENNISGEVING:</b> Als ACPI is geactiveerd voor uw besturingssysteem, zal de computer worden uitgezet door het besturingssysteem als u op de aan/uit-knop drukt.</p>
7	stroomlampje	<p>Het stroomlampje licht op en knippert of blijft branden om verschillende werkstanden aan te geven:</p> <ul style="list-style-type: none"> <li>• Geen lichtje — De computer staat uit.</li> <li>• Aanhoudend groen — De computer bevindt zich in een normale werkstand.</li> <li>• Groen knipperend — De computer bevindt zich in een energiebesparende stand.</li> <li>• Knipperend of aanhoudend oranje — Zie "Power Problems" (Problemen met de stroomvoorziening) in de online handleiding.</li> </ul> <p>Om een energiebesparende stand te verlaten drukt u op de aan/uit-knop of gebruikt u het toetsenbord of de muis als deze zijn ingesteld als wekapparaten in Windows Hardwarebeheer. Raadpleeg voor meer informatie over slaapstanden en het verlaten van een energiebesparende stand "Power Management" (Energiebeheer) in de online handleiding.</p> <p>Raadpleeg voor een beschrijving van stroomlichtpatronen die u kunnen helpen om computerproblemen op te lossen "Systeemplampje" op pagina 131.</p>
8	activiteitslampje vaste schijf	Dit licht knippert bij activiteit op de harde schijf.
9	ingang voor koptelefoon	Gebruik de ingang voor de koptelefoon om koptelefoons en de meeste typen speakers aan te sluiten.
10	microfooningang	Gebruik de microfooningang om een microfoon aan te sluiten.

## Mini Tower Computer — achteraanzicht

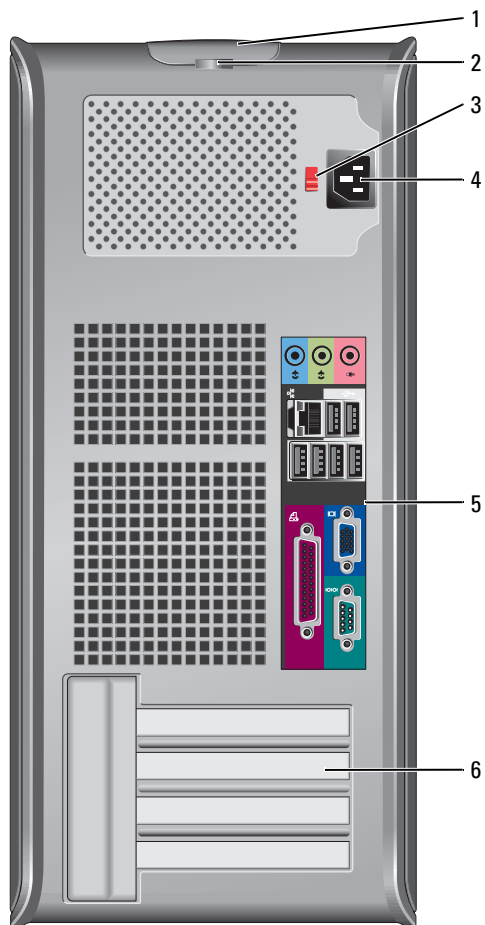

1	kapontgrendelingsmechanisme	Met dit ontgrendelingsmechanisme kunt u de computerkap openen.
2	hangslotbeugel	Breng een hangslot aan om de computerkap te vergrendelen.
3	voltagekeuzeschakelaar (mogelijk niet beschikbaar op sommige computers)	Uw computer is uitgerust met een handmatige voltagekeuzeschakelaar. Om schade aan de computer door een handmatige voltagekeuzeschakelaar te voorkomen, moet u de schakelaar instellen op het stroomniveau die het beste overeenkomt met de wisselstroom die voor uw locatie beschikbaar is. Ook moet u ervoor zorgen dat de stroomvereisten voor de monitor en gekoppelde apparaten overeenkomen met de voor uw locatie beschikbare wisselstroom.

4	stroomaansluiting	Sluit de stroomkabel op deze ingang aan.
5	verbindingen op het achterpaneel	Sluit seriële, USB- en andere apparaten op de juiste ingang aan.
6	kaartsleuven	U hebt toegang tot de ingangen van alle geïnstalleerde PCI- en PCI Express-kaarten.

## Desktopcomputer — vooraanzicht

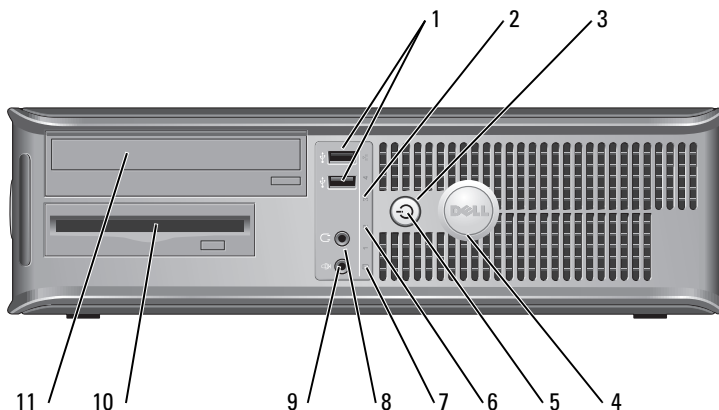

1	USB 2.0-ingangen (2)	Sluit USB-apparaten zoals een muis, toetsenbord, geheugenstick, printer, joystick en computerspeakers op een van de USB-ingangen aan. Het verdient de aanbeveling om de USB-ingangen aan de achterzijde te gebruiken voor apparaten die aangesloten blijven, zoals printers en toetsenborden.
2	LAN-indicatielampje	Dit lampje geeft aan dat een LAN-(netwerk)verbinding is geactiveerd.
3	aan/uit-knop	Druk op deze knop om de computer uit te zetten. <p>➡ <b>KENNISGEVING:</b> Om het verlies van gegevens te voorkomen, moet u de computer niet uitzetten door de aan/uit-knop gedurende een periode van 6 seconden of langer ingedrukt te houden. U moet de computer daarentegen uitschakelen via het besturingssysteem.</p> <p>➡ <b>KENNISGEVING:</b> Als ACPI is geactiveerd voor uw besturingssysteem, zal de computer worden uitgezet door het besturingssysteem als u op de aan/uit-knop drukt.</p>
4	Dell-logo	Het logo kan al naar gelang de opstelling van de computer worden gedraaid. Om het logo te roteren moet u uw vingers om de rand van het logo plaatsen, stevig drukken en het logo verdraaien. U kunt het logo ook draaien met behulp van de inkeping onderaan het logo.

5	stroomlampje	<p>Dit lichtje gaat aan en knippert of blijft gelijkmatig branden om verschillende bedrijfsmodi aan te geven:</p> <ul style="list-style-type: none"> <li>• Geen lichtje — De computer staat uit.</li> <li>• Aanhoudend groen — De computer bevindt zich in een normale werkstand.</li> <li>• Groen knipperend — De computer bevindt zich in een energiebesparende stand.</li> <li>• Aanhoudend oranje of oranje knipperend — Zie "Power Problems" (problemen met de stroomvoorziening) in de online handleiding.</li> </ul> <p>Om een energiebesparende stand te verlaten drukt u op de aan/uit-knop of gebruikt u het toetsenbord of de muis als deze zijn ingesteld als wekapparaten in Windows Hardwarebeheer. Raadpleeg voor meer informatie over slaapstanden en het verlaten van een energiebesparende stand "Power Management" (Energiebeheer) in de online handleiding.</p> <p>Raadpleeg voor een beschrijving van stroomlichtpatronen die u kunnen helpen om computerproblemen op te lossen "Systeemplampje" op pagina 131.</p>
6	diagnostieklampjes	Met behulp van deze lampjes kunt u een computerprobleem oplossen op basis van de diagnostische code. Raadpleeg voor meer informatie "Diagnostieklampjes" op pagina 132.
7	activiteitslampje vaste schijf	Dit lampje knippert als de harde schijf in gebruik is.
8	ingang voor koptelefoon	Gebruik de ingang voor de koptelefoon om koptelefoons en de meeste typen speakers aan te sluiten.
9	microfooningang	Gebruik de microfooningang om een microfoon aan te sluiten.
10	diskettestation	Plaats een diskette in dit station.
11	cd/dvd-station	Plaats een cd of dvd (indien van toepassing) in dit station.

## Desktopcomputer — achteraanzicht

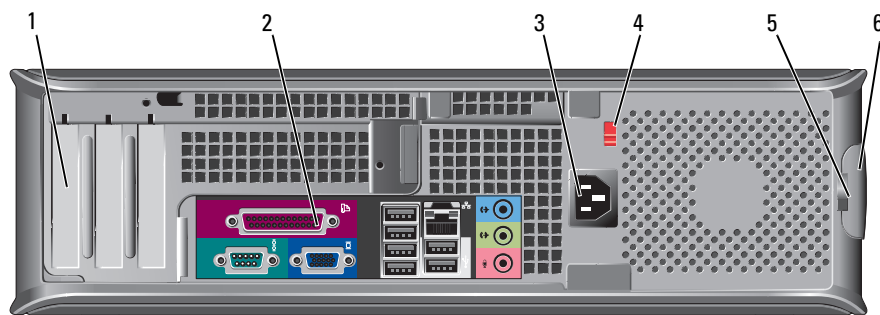

1	kaartsleuven	U hebt toegang tot de ingangen van alle geïnstalleerde PCI- en PCI Express-kaarten.
2	ingangen op het achterpaneel	Sluit seriële, USB- en andere apparaten op de juiste ingang aan.
3	stroomaansluiting	Sluit de stroomkabel op deze ingang aan.

4	voltagekeuzeschakelaar (mogelijk niet beschikbaar op sommige computers)	Uw computer is uitgerust met een handmatige voltagekeuzeschakelaar. Om schade aan de computer door een handmatige voltagekeuzeschakelaar te voorkomen, moet u de schakelaar instellen op het stroomniveau die het beste overeenkomt met de wisselstroom die voor uw locatie beschikbaar is. Ook moet u ervoor zorgen dat de stroomvereisten voor de monitor en gekoppelde apparaten overeenkomen met de voor uw locatie beschikbare wisselstroom.
5	hangslotbeugel	Breng een hangslot aan om de computerkap te vergrendelen.
6	kapontgrendelingsmechanisme	Gebruik dit ontgrendelingsmechanisme om de computerkap te openen.

### Klein model formfactor-computer — vooraanzicht

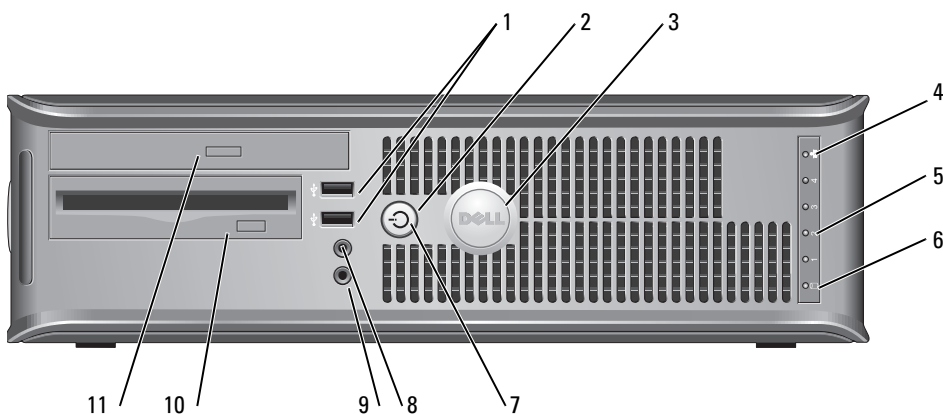

1	USB 2.0-ingangen (2)	Sluit USB-apparaten zoals een muis, toetsenbord, geheugenstick, printer, joystick en computerspeakers op een van de USB-ingangen aan. Het verdient de aanbeveling om de USB-ingangen aan de achterzijde te gebruiken voor apparaten die aangesloten blijven, zoals printers en toetsenborden.
2	aan/uit-knop	Druk op deze knop om de computer uit te zetten. <b>➡ KENNISGEVING:</b> Om het verlies van gegevens te voorkomen, moet u de computer niet uitzetten door de aan/uit-knop gedurende een periode van 6 seconden of langer ingedrukt te houden. U moet de computer daarentegen uitschakelen via het besturingssysteem. <b>➡ KENNISGEVING:</b> Als ACPI is geactiveerd voor uw besturingssysteem, zal de computer worden uitgezet door het besturingssysteem als u op de aan/uit-knop drukt.
3	Dell-logo	Het logo kan al naar gelang de opstelling van de computer worden gedraaid. Om het logo te draaien moet u uw vingers rond de buitenkant van het logo plaatsen, stevig drukken en het logo draaien. U kunt het logo ook draaien met behulp van de inkeping onderaan het logo.
4	LAN-indicatielampje	Dit lampje geeft aan dat een LAN-(netwerk)verbinding is geactiveerd.

5	diagnostieklampjes	Met behulp van deze lampjes kunt u een computerprobleem oplossen op basis van de diagnostische code. Raadpleeg voor meer informatie, "Diagnostieklampjes" op pagina 132.
6	activiteitslampje vaste schijf	Dit lampje knippert als de harde schijf in gebruik is.
7	stroomlampje	Licht op en knippert of blijft branden om verschillende werkstanden aan te geven: <ul style="list-style-type: none"> <li>• Geen lichtje — De computer staat uit.</li> <li>• Aanhoudend groen — De computer bevindt zich in een normale werkstand.</li> <li>• Groen knipperend — De computer bevindt zich in een energiebesparende stand.</li> <li>• Aanhoudend oranje of oranje knipperend — Zie "Power Problems" (problemen met de stroomvoorziening) in de online handleiding.</li> </ul> <p>Om een energiebesparende stand te verlaten drukt u op de aan/uit-knop of gebruikt u het toetsenbord of de muis als deze zijn ingesteld als wekapparaten in Windows Hardwarebeheer. Meer informatie over slaapstanden en het verlaten van een energiebesparende stand vindt u in het gedeelte "Energiebeheer" in de online handleiding.</p> <p>Raadpleeg voor een beschrijving van stroomlichtpatronen die u kunnen helpen om computerproblemen op te lossen "Systeemplampje" op pagina 131.</p>
8	ingang voor koptelefoon	Gebruik de ingang voor de koptelefoon om koptelefoons en de meeste typen speakers aan te sluiten.
9	microfooningang	Gebruik de microfooningang om een microfoon aan te sluiten.
10	diskettestation	Plaats een diskette in dit station.
11	cd/dvd-station	Plaats een cd of dvd (indien van toepassing) in dit station.

### Klein model formfactor-computer — achteraanzicht

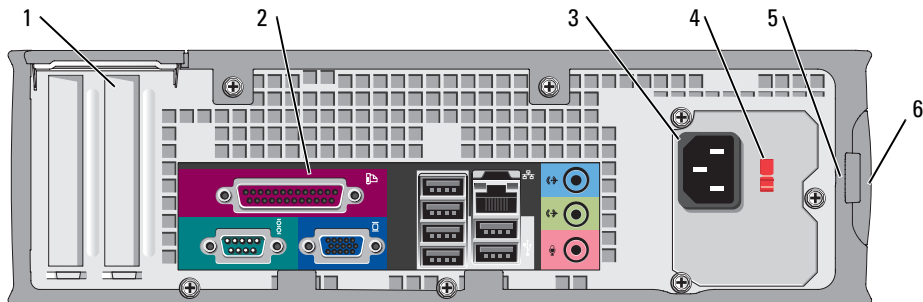

1	kaartsleuven	U hebt toegang tot de ingangen van alle geïnstalleerde PCI- en PCI Express-kaarten.
2	ingangen op het achterpaneel	Sluit seriële, USB- en andere apparaten op de juiste ingang aan.
3	stroomaansluiting	Sluit de stroomkabel aan op deze ingang.

4	voltagekeuzeschakelaar (mogelijk niet beschikbaar op sommige computers)	Uw computer is uitgerust met een handmatige voltagekeuzeschakelaar. Om schade aan de computer door een handmatige voltagekeuzeschakelaar te voorkomen, moet u de schakelaar instellen op het stroomniveau die het beste overeenkomt met de wisselstroom die voor uw locatie beschikbaar is. Ook moet u ervoor zorgen dat de stroomvereisten voor de monitor en gekoppelde apparaten overeenkomen met de voor uw locatie beschikbare wisselstroom.
5	hangslotbeugel	Breng een hangslot aan om de computerkap te vergrendelen.
6	kapontgrendelingsmechanisme	Gebruik dit ontgrendelingsmechanisme om de computerkap te openen.

## Minitower-, desktop- en klein model formfactor-computers — ingangen achterpaneel

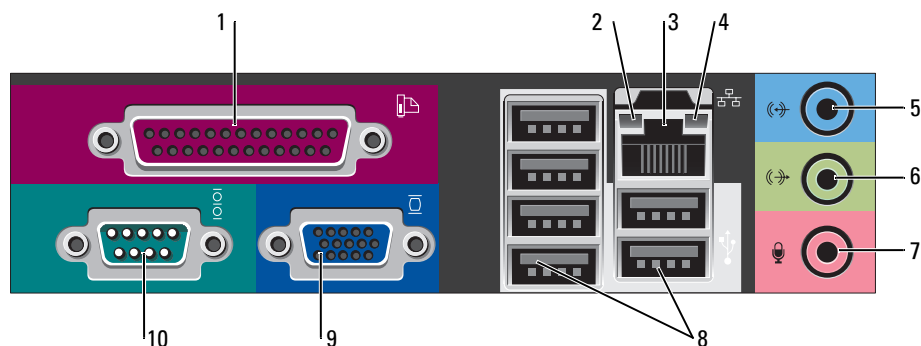

1	parallele ingang	Sluit parallele apparaten zoals een printer aan op de parallele ingang. Als u over een USB-printer beschikt, moet u deze aansluiten op een USB-ingang. <b>OPMERKING:</b> De geïntegreerde parallele ingang wordt automatisch gedeactiveerd als de computer een geïnstalleerde kaart detecteert die een parallele ingang bevat die op hetzelfde adres is geconfigureerd. Raadpleeg voor meer informatie het gedeelte "System Setup Options" (systeeminstallatieopties) in de online handleiding.
2	lampje verbindingintegriteit	<ul style="list-style-type: none"> <li>• Groen — Er is een succesvolle verbinding tussen een 10 Mbps-netwerk en de computer.</li> <li>• Oranje — Er is een succesvolle verbinding tussen een 100 Mbps-netwerk en de computer.</li> <li>• Geel — Er is een succesvolle verbinding tussen een 1 Gbps-(of 1000 Mbps)-netwerk en de computer.</li> <li>• Uit — De computer detecteert geen fysieke verbinding met het netwerk.</li> </ul>

3	ingang netwerkadapter	<p>Om de computer aan te sluiten op een netwerk of breedbandapparaat moet u een uiteinde van de netwerkkabel aansluiten op een netwerkcontact of een netwerk- of breedbandapparaat. Sluit het andere gedeelte van de netwerkkabel aan op de netwerkadapteringang op het achterpaneel van de computer. Een klikgeluid geeft aan dat de netwerkkabel goed vastzit.</p> <p><b>OPMERKING:</b> Sluit geen telefoonkabel aan op de netwerkingang.</p> <p>Bij computers met een netwerkadapterkaart moet u de ingang op de kaart gebruiken.</p> <p>U wordt aangeraden om Category 5-bedrading en -ingenangen voor uw netwerk te gebruiken. Als u toch gebruikmaakt van Category 3-bedrading, moet u de netwerksnelheid naar 10 Mbps forceren om een betrouwbare werking te garanderen.</p>
4	netwerkactiviteitslampje	Dit licht knippert geel als de computer netwerkgegevens uitzendt of ontvangt. Als gevolg van een hoog netwerkvolume kan het lijken of dit lampje aanhoudend brandt.
5	line-in-ingang	<p>Gebruik de blauwe line-in-ingang om een opname-/afspeelapparaat zoals een cassettespeler, cd-speler of videorecorder te sluiten.</p> <p>Op computers met een geluidskaart moet u de ingang op de kaart gebruiken.</p>
6	line-out-ingang	<p>Gebruik de groene line-out-ingang om koptelefoons en de meeste type speakers met geïntegreerde versterkers aan te sluiten.</p> <p>Op computers met een geluidskaart moet u de ingang op de kaart gebruiken.</p>
7	microfooningang	<p>Gebruik de roze microfooningang om een pc-microfoon aan te sluiten voor spraak- of muziekinput voor geluids- of telefoniesoftware.</p> <p>Op computers met een geluidskaart moet u de ingang op de kaart gebruiken.</p>
8	USB 2.0-ingangen (6)	Sluit USB-apparaten zoals een muis, toetsenbord, geheugenstick, printer, joystick en computerspeakers op een van de USB-ingangen aan.
9	video-ingang	<p>Sluit de kabel van de VGA-compatibele monitor aan op de blauwe ingang.</p> <p><b>OPMERKING:</b> Als u een optionele grafische kaart hebt aangeschaft, zal deze ingang zijn bedekt met een deksel. Sluit de monitor aan op de ingang van de grafische kaart. Verwijder het deksel niet.</p> <p><b>OPMERKING:</b> Als u een grafische kaart gebruikt die ondersteuning biedt voor twee monitors, moet u de y-kabel gebruiken die met uw computer werd meegeleverd.</p>
10	seriële ingang	<p>Sluit een serieel apparaat zoals een handheld apparaat op de seriële poort aan. De standaardtoewijzingen zijn COM1 voor seriële ingang 1 en COM2 voor seriële ingang 2.</p> <p>Raadpleeg voor meer informatie het gedeelte "System Setup Options" (systeeminstallatieopties) in de online handleiding.</p>



## Ultraklein model formfactor-computer — vooraanzicht

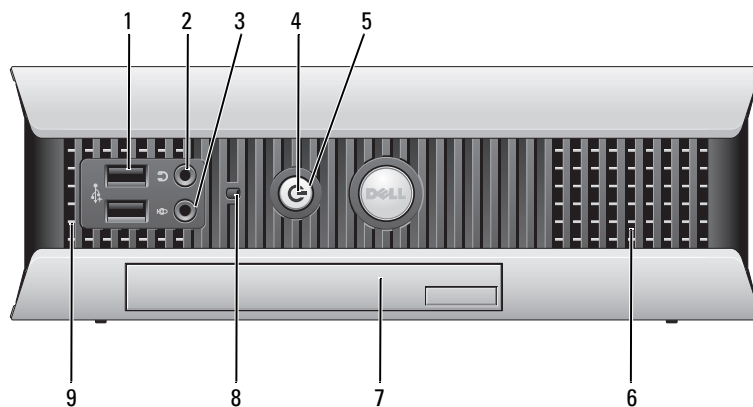

1	USB-ingangen (2)	Sluit USB-apparaten zoals een muis, toetsenbord, geheugenstick, printer, joystick en computerspeakers op een van de USB-ingangen aan.
2	ingang voor koptelefoon	Sluit koptelefoons op deze ingang aan.
3	microfooningang	Sluit een microfoon op deze ingang aan.
4	stroomlampje	<p>Het stroomlampje licht op en knippert of blijft branden om verschillende werkstanden aan te geven:</p> <ul style="list-style-type: none"> <li>• Geen lichtje — De computer staat uit.</li> <li>• Aanhoudend groen — De computer bevindt zich in een normale werkstand.</li> <li>• Groen knipperend — De computer bevindt zich in een energiebesparende stand.</li> <li>• Knipperend of aanhoudend geel— Zie "Power Problems" (problemen met de stroomvoorziening) in de online handleiding.</li> </ul> <p>Om een energiebesparende stand te verlaten drukt u op de aan/uit-knop of gebruikt u het toetsenbord of de muis als deze zijn ingesteld als wekapparaten in Windows Hardwarebeheer. Raadpleeg voor meer informatie over slaapstanden en het verlaten van een energiebesparende stand "Power Management" (Energiebeheer) in de online handleiding.</p> <p>Raadpleeg voor een beschrijving van stroomlichtpatronen die u kunnen helpen om computerproblemen op te lossen "Systeemplampje" op pagina 131.</p>
5	aan/uit-knop	<p>Druk op deze knop om de computer uit te zetten.</p> <p><b>➡ KENNISGEVING:</b> Om gegevensverlies te voorkomen moet u de aan/uit-knop niet gebruiken om de computer uit te zetten. U moet de computer daarentegen uitzetten via het Startmenu van Microsoft® Windows®.</p>
6	luchtopeningen	De luchtopeningen zorgen ervoor dat er lucht door de computer kan stromen. Om een juiste ventilatie te garanderen mag u deze luchtgaten niet blokkeren.

7	modulaire media-bay	Installeer een D-module cd/dvd-station tweede harde schijf of diskettestation in de modulehouder.
8	lampje voor harde-schijftoegang	Het lampje voor harde-schijftoegang licht op als de computer gegevens van de harde schijf leest of daarnaar schrijft. Het lampje kan ook branden als apparaten zoals de cd-speler werkzaam zijn.
9	luchtopeningen	De luchtopeningen zorgen ervoor dat er lucht door de computer kan stromen. Om een juiste ventilatie te garanderen mag u deze luchtgaten niet blokkeren.

### Ultra-Small Form Factor Computer — zijaanzicht

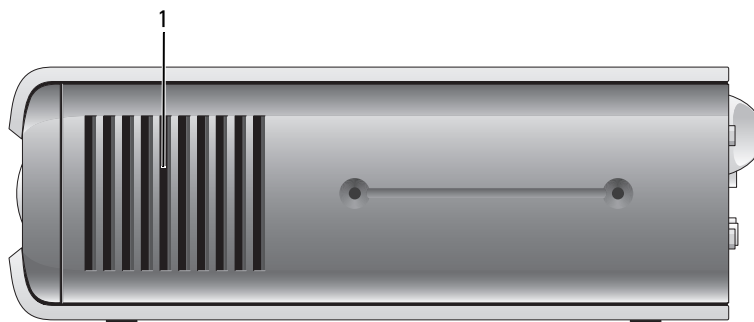

- |   |                |   |
|---|----------------|---|
| 1 | luchtopeningen | De luchtopeningen aan weerszijden van de computer zorgen ervoor dat er lucht door de computer kan stromen. Om een juiste ventilatie te garanderen mag u deze luchtgaten niet blokkeren. |
|---|----------------|---|

### Ultraklein model formfactor-computer — achteraanzicht

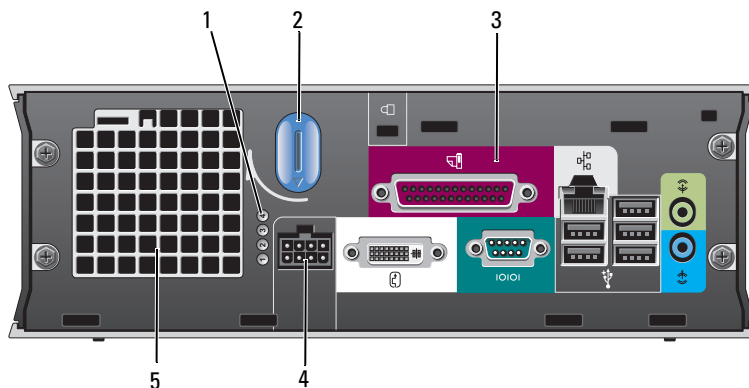

- |   |                    |   |
|---|--------------------|---|
| 1 | diagnostieklampjes | Met behulp van deze lampjes kunt u een computerprobleem oplossen op basis van de diagnostische code. Raadpleeg voor meer informatie "Diagnostieklampjes" op pagina 132. |
|---|--------------------|---|

2	ontgrendelingsknop computerkap	Draai deze knop met de klok mee om de kap te verwijderen.
3	ingangen achterpaneel	Raadpleeg het volgende subgedeelte, "Ultras Klein model formfactor-computer — Back-Panel Connectors," voor informatie over de ingangen op het achterpaneel van de computer.
4	stroomaansluiting	Sluit de stroomkabel aan op deze ingang.
5	luchtopeningen	De luchtopeningen zorgen ervoor dat er lucht door de computer kan stromen. Om een juiste ventilatie te garanderen mag u deze luchtgaten niet blokkeren.

### Ultras Klein model formfactor-computer — Back-Panel Connectors

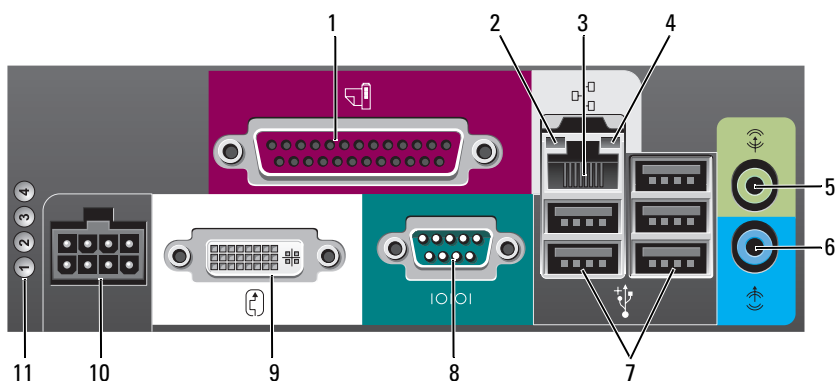

1	parallele ingang	Sluit parallele apparaten zoals een printer aan op de parallele ingang. Als u over een USB-printer beschikt, moet u deze aansluiten op een USB-ingang.
2	lampje verbindingsintegriteit	<ul style="list-style-type: none"> <li>• Groen — Er is een succesvolle verbinding tussen een 10 Mbps-netwerk en de computer.</li> <li>• Oranje — Er is een succesvolle verbinding tussen een 100 Mbps-netwerk en de computer.</li> <li>• Geel — Er is een succesvolle verbinding tussen een 1000 Mbps (1-Gbps)-netwerk en de computer.</li> <li>• Uit — De computer detecteert geen fysieke verbinding met het netwerk of de netwerkcontroller is gedeactiveerd in de Systeem-setup.</li> </ul>

3	ingang netwerkadapter	Sluit de UTP-kabel aan op een muurplaatje voor RJ45-telefooningang of een RJ45-poort op een UTP-concentrator of -hub en sluit het andere gedeelte van de UTP-kabel aan op de netwerkadapteringang totdat de kabel op zijn plaats vastklikt. U wordt aangeraden om voor netwerken Category 5-bedrading en ingangen te gebruiken.
4	netwerkactiviteitslampje	Het oranje lampje knippert als de computer netwerkgegevens uitzendt of ontvangt. Als gevolg van een hoog netwerkvolume kan het lijken of dit lampje aanhoudend brandt.
5	line-out-ingang	Gebruik de groene line-out-ingang om een speakerset met versterking aan te sluiten.
6	line-in-ingang	Gebruik de blauwe line-in-ingang om een opname-/afspeelapparaat zoals een cassettespeler, cd-speler of videorecorder te sluiten.
7	USB-ingangen (5)	Sluit USB-apparaten zoals een muis, toetsenbord, printer, joystick en computerspeakers aan op een van de USB-ingangen.
8	seriële ingang	Sluit een serieel apparaat zoals een handheld apparaat aan op de seriële ingang.
9	video-ingang	Als u over een met DVIcompatibele monitor beschikt, moet u de kabel van de monitor aansluiten op het achterpaneel. Als u over een VGA-monitor beschikt, vindt u aanwijzingen in het gedeelte "Een VGA-monitor aansluiten" in de online handleiding.
10	stroomaansluiting	Sluit de stroomkabel aan op deze ingang.
11	diagnostieklampjes	Raadpleeg voor een beschrijving van lichtcodes op basis waarvan u computerproblemen kunt oplossen "Diagnostieklampjes" op pagina 132.

## De computerkap verwijderen



**LET OP:** Voordat u met een van de procedures in dit gedeelte begint, moet u de veiligheidsinstructies in de Productinformatiegids raadplegen.



**LET OP:** Bescherm uzelf tegen elektrische schokken door altijd de computer van het stopcontact los te koppelen voordat u de kap opent.

### Voordat u begint



**KENNISGEVING:** Om gegevensverlies te voorkomen, moet u open bestanden opslaan en sluiten en alle geopende programma's sluiten voordat u de computer uitzet.

- 1 Sluit het besturingssysteem af:
  - a Bewaar en sluit alle open bestanden, sluit alle geopende programma's, klik op de **Start**-knop en vervolgens op **Computer uitzetten**.
  - b Klik in het venster **Computer uitzetten** op **Uitzetten**.  
De computer wordt uitgezet nadat het besturingssysteem is afgesloten.
- 2 Controleer of de computer en alle daaraan gekoppelde apparaten uit staan. Als de computer en gekoppelde apparaten niet automatisch worden uitgezet als u het besturingssysteem afsluit, moet u deze nu uit zetten.

## Voordat u binnen de computer gaat werken

Volg de onderstaande veiligheidsrichtlijnen om uw eigen veiligheid te garanderen en de computer en werkomgeving te beschermen tegen mogelijke schade.



**LET OP: Voordat u met een van de procedures in dit gedeelte begint, moet u de veiligheidsinstructies in de Productinformatiegids raadplegen.**



**KENNISGEVING:** Alleen een bevoegde onderhoudsmonteur mag reparaties aan uw computer uitvoeren. Schade als gevolg van onderhoudswerkzaamheden die niet door Dell zijn goedgekeurd, valt niet onder de garantie.



**KENNISGEVING:** Verwijder kabels door aan de connector of aan de kabelontlastingslus te trekken en niet aan de kabel zelf. Sommige kabels zijn voorzien van een connector met borglippen. Als u dit type kabel loskoppelt, moet u de borglippen ingedrukt houden voordat u de kabel verwijdert. Als u de connectoren van elkaar los trekt, moet u ze op evenwijdige wijze uit elkaar houden om te voorkomen dat een van de connectorpenen wordt verbogen. Ook moet u voordat u een kabel verbindt controleren of beide connectors op juiste wijze zijn opgesteld en uitgelijnd.

Om schade aan de computer te voorkomen moet u de volgende instructies opvolgen voordat u binnen de computer gaat werken.

1 Zet de computer uit als deze nog niet uit stond.



**KENNISGEVING:** Om een netwerkkabel te ontkoppelen moet u de kabel van de computer loskoppelen en deze vervolgens van het netwerkcontact loskoppelen.

2 Ontkoppel alle telefoon- of telecommunicatiekabels van de computer.

3 Ontkoppel de computer en alle daarop aangesloten apparaten van hun stopcontacten en druk op de aan/uit-knop om het moederbord te aarden.

4 Verwijder de computerhouder, indien aanwezig.



**LET OP: Bescherm uzelf tegen elektrische schokken door altijd de computer van het stopcontact los te koppelen voordat u de kap opent.**



**KENNISGEVING:** Raak een component pas aan nadat u zich hebt geaard door een ongeverfd metalen oppervlak van het chassis aan te raken, zoals het metaal rondom de openingen voor de kaarten aan de achterkant van de computer. Raak terwijl u bezig bent af en toe een ongeverfd metalen oppervlak van het chassis aan om statische elektriciteit af te voeren die interne componenten kan beschadigen.

## Mini Tower-computer



**KENNISGEVING:** Raak een component pas aan nadat u zich hebt geaard door een ongeverfd metalen oppervlak van het chassis aan te raken. Raak terwijl u bezig bent af en toe een ongeverfd metalen oppervlak van het chassis aan om statische elektriciteit af te voeren die interne componenten kan beschadigen.

1 Volg de instructies in het gedeelte "Voordat u begint" op pagina 116.

2 Als u een hangslot hebt aangebracht op de hangslotbeugel op het achterpaneel, moet u het hangslot verwijderen.

3 Leg de computer op zijn kant zoals in de volgende afbeelding is weergegeven.

4 Schuif het kapontgrendelingsmechanisme naar achteren terwijl u de kap optilt.

- 5 Houd de uiteinden van de computerkap vast en draai de kap naar boven door de onderste scharnieren steunpunten te gebruiken.
- 6 Maak de kap los van de scharnieren en zet deze opzij op een zacht, niet-schurend oppervlak.

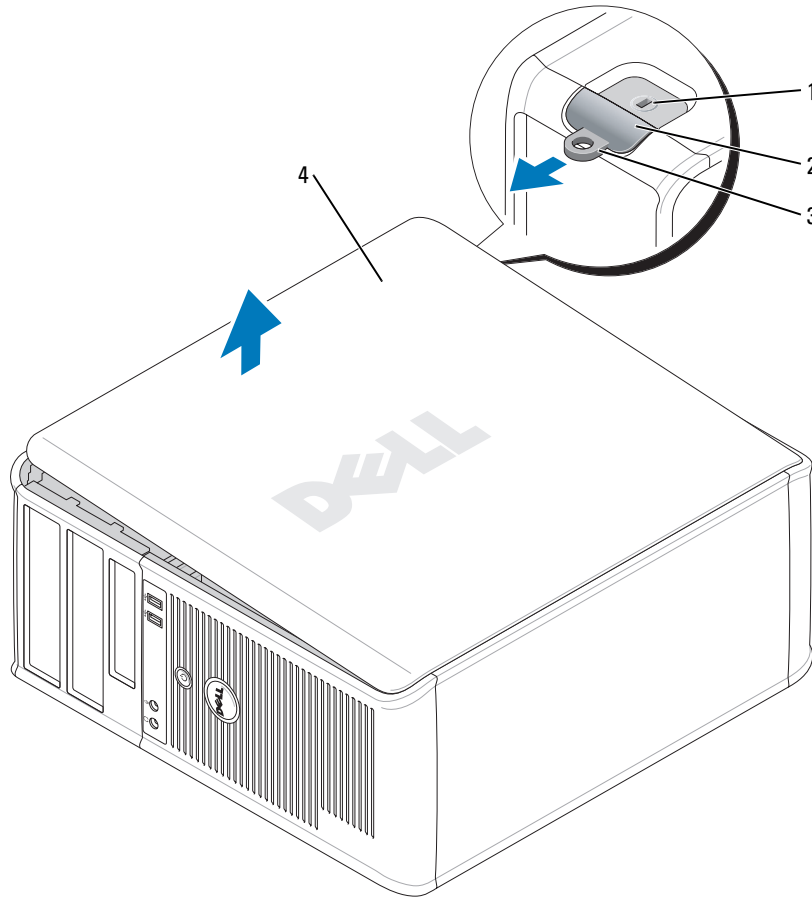

- 1 sleuf voor een veiligheidskabel
- 2 kapontgrendelingsmechanisme
- 3 hangslotbeugel
- 4 computerkap

## Desktopcomputer

➔ **KENNISGEVING:** Raak een component pas aan nadat u zich hebt geaard door een ongeverfd metalen oppervlak van het chassis aan te raken. Raak terwijl u bezig bent af en toe een ongeverfd metalen oppervlak van het chassis aan om statische elektriciteit af te voeren die interne componenten kan beschadigen.

- 1 Volg de instructies in het gedeelte "Voordat u begint" op pagina 116.
- 2 Als u een hangslot hebt aangebracht op de hangslotbeugel op het achterpaneel, moet u het hangslot verwijderen.
- 3 Schuif het kapontgrendelingsmechanisme naar achteren terwijl u de kap optilt.
- 4 Houd de uiteinden van de computerkap vast en draai de kap naar boven door de onderste scharnieren steunpunten te gebruiken.
- 5 Maak de kap los van de scharnieren en leg deze opzij op een schoon, niet-schurend oppervlak.

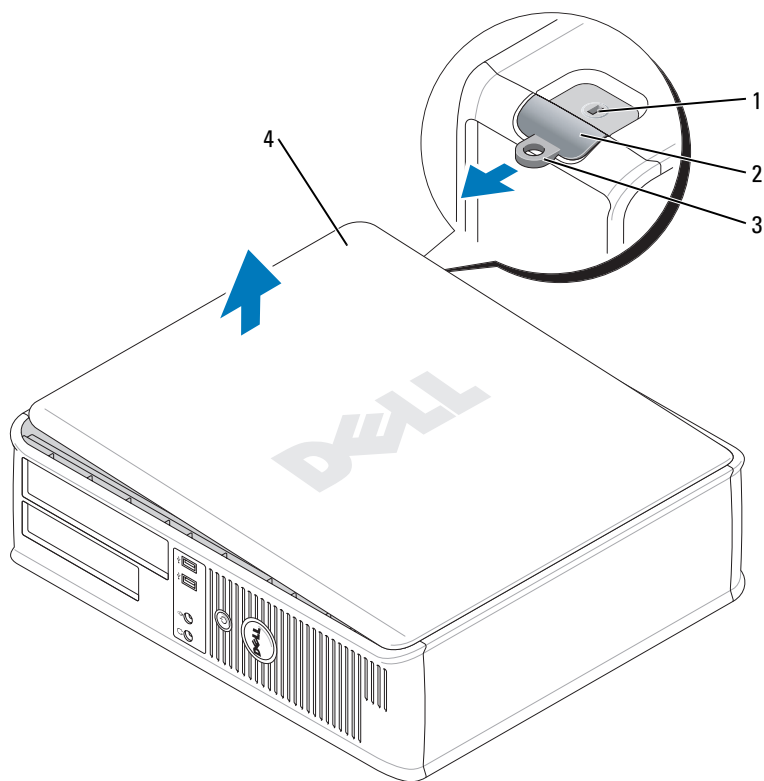

- 1 sleuf voor een veiligheidskabel
- 2 kapontgrendelingsmechanisme
- 3 hangslotbeugel
- 4 computerkap

## Klein model formfactor-computer

➔ **KENNISGEVING:** Raak een component pas aan nadat u zich hebt geaard door een ongeverfd metalen oppervlak van het chassis aan te raken. Raak terwijl u bezig bent af en toe een ongeverfd metalen oppervlak van het chassis aan om statische elektriciteit af te voeren die interne componenten kan beschadigen.

- 1 Volg de instructies in het gedeelte "Voordat u begint" op pagina 116.
- 2 Als u een hangslot hebt aangebracht op de hangslotbeugel op het achterpaneel, moet u het hangslot verwijderen.
- 3 Schuif het kapontgrendelingsmechanisme naar achteren terwijl u de kap optilt.
- 4 Houd de uiteinden van de computerkap vast en draai de kap naar boven door de onderste scharnieren steunpunten te gebruiken.
- 5 Maak de kap los van de scharnieren en leg deze opzij op een schoon, niet-schurend oppervlak.

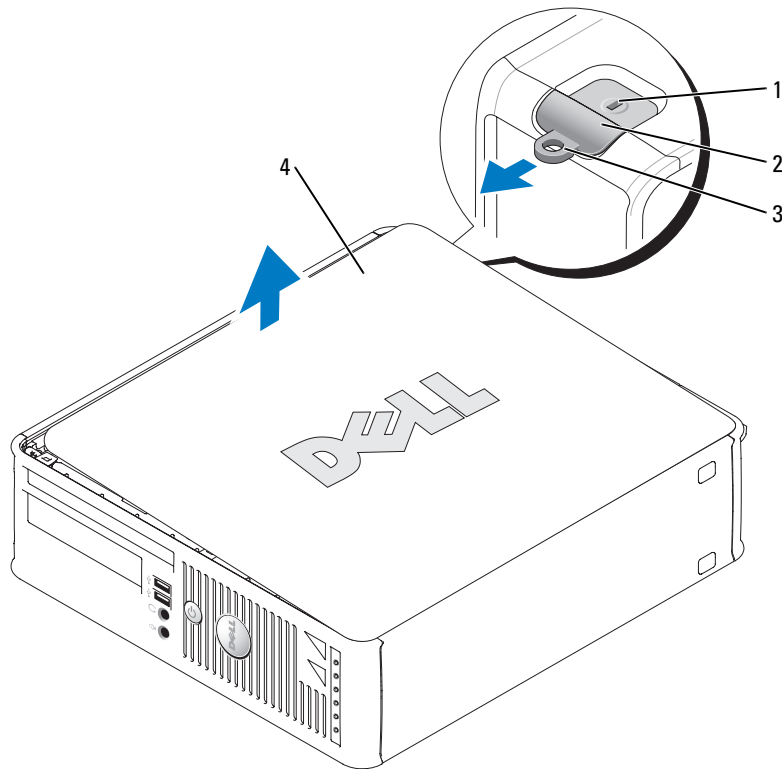

- 1 sleuf voor een veiligheidskabel
- 2 kapontgrendelingsmechanisme
- 3 hangslotbeugel
- 4 computerkap



## Ultraklein model formfactor-computer

➔ **KENNISGEVING:** Raak een component pas aan nadat u zich hebt geaard door een ongeverfd metalen oppervlak van het chassis aan te raken. Raak terwijl u bezig bent af en toe een ongeverfd metalen oppervlak van het chassis aan om statische elektriciteit af te voeren die interne componenten kan beschadigen.

- 1 Volg de instructies in "Voordat u begint" op pagina 116.
- 2 Draai de kapontgrendelingsknop met de klok mee.
- 3 Schuif de computerkap ongeveer 1 cm naar voren of totdat deze niet verder kan, en til de kap omhoog.

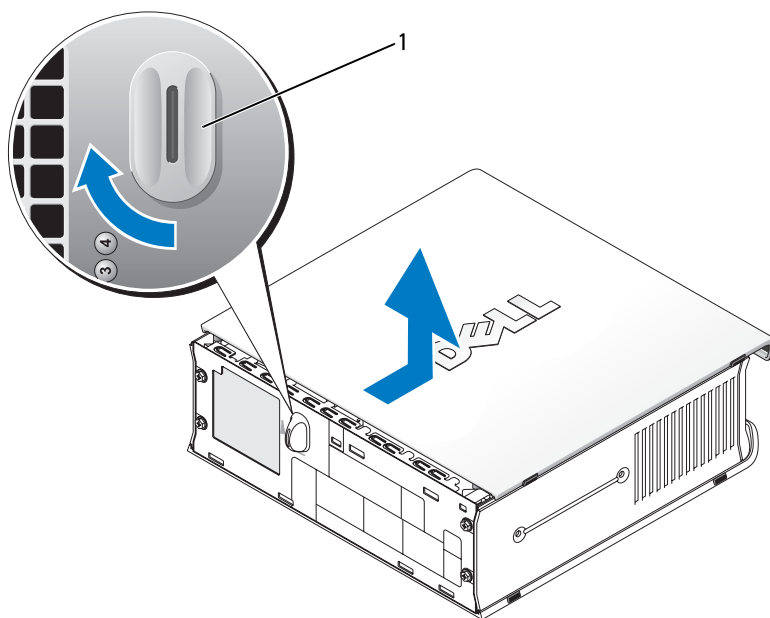

1 dekselontgrendelingsknop

# Binnen de computer

## Mini Tower Computer

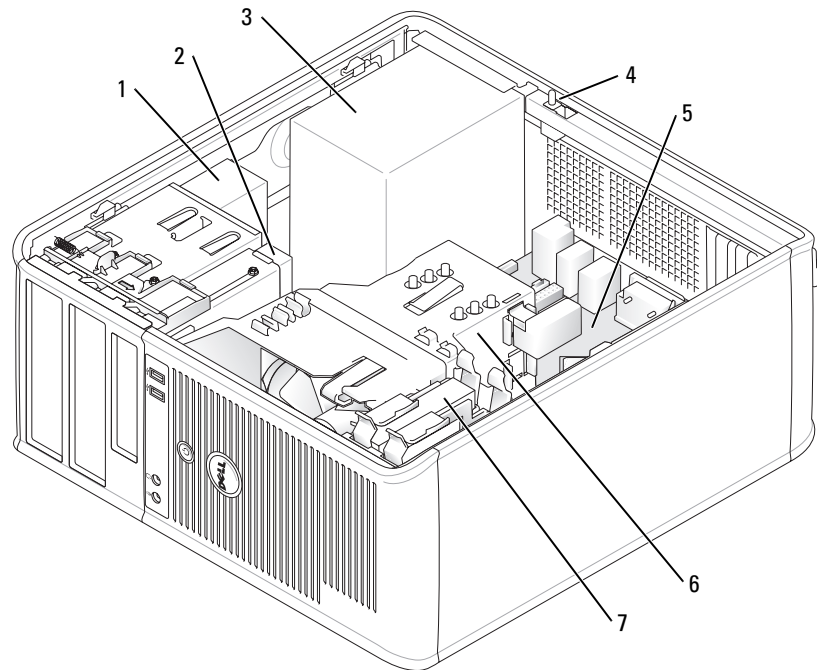

- 1 cd/dvd-station
- 2 diskettestation
- 3 voeding
- 4 chassisintrusieschakelaar

- 5 moederbord
- 6 warmteafleiding
- 7 harde schijf

## Desktopcomputer

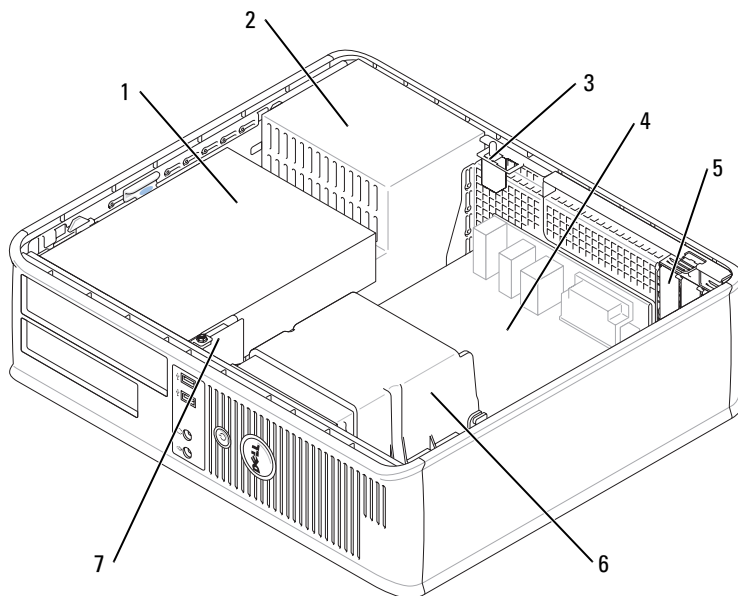

- |   |  |   |   |
|---|--|---|---|
| 1 | stationhouder (cd-/dvd-station, diskettestation en harde schijf) | 5 | kaartsleuven (3) voor één PCI Express x16-kaart en twee PCI-kaarten |
| 2 | voeding  | 6 | warmteafleiding   |
| 3 | chassisintrusieschakelaar  | 7 | I/O-voorpaneel  |
| 4 | moederbord   |   |   |

## Klein model formfactor-computer

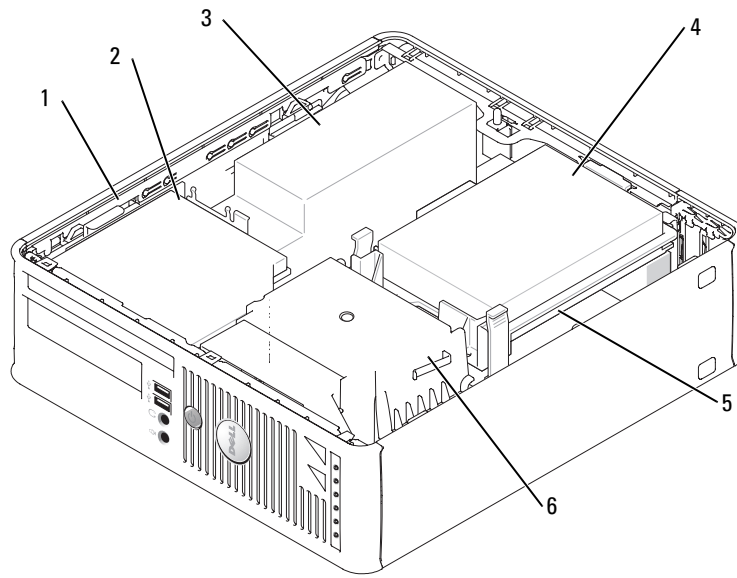

- |   |                                 |   |                 |
|---|---------------------------------|---|-----------------|
| 1 | schrijfontgrendelingsmechanisme | 4 | harde schijf    |
| 2 | cd/dvd-station                  | 5 | moederbord      |
| 3 | stroomtoevoer en ventilator     | 6 | warmteafleiding |

## Ultraklein model formfactor-computer

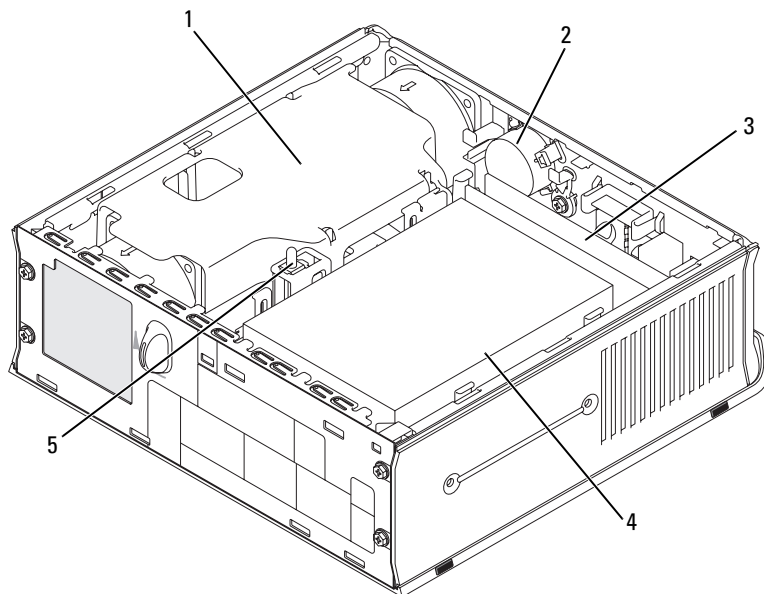

- |   |                     |   |                           |
|---|---------------------|---|---------------------------|
| 1 | warmteafleiding     | 4 | harde schijf              |
| 2 | speaker (optioneel) | 5 | chassisintrusieschakelaar |
| 3 | geheugenmodules (2) |   |                           |

## Uw computer instellen

**!** **LET OP:** Voordat u met een van de procedures in deze sectie uitvoert, dient u de veiligheidsinstructies in de *Productinformatiegids* te volgen.

**➡** **KENNISGEVING:** Als in uw computer een uitbreidingskaart is geïnstalleerd (bijvoorbeeld een modemkaart), dient u de juiste kabel op de kaart zelf aan te sluiten, *niet* op de connector op het achterpaneel.

**➡** **KENNISGEVING:** Om de bedrijfstemperatuur van de computer op peil te houden, moet u ervoor zorgen dat u de computer niet te dicht bij een muur of ander opslagcompartiment plaatst die de luchtcirculatie rond het chassis kan hinderen.

U dient alle stappen uit te voeren om de computer goed te installeren. Zie de bijbehorende afbeeldingen achter de instructies.

**1** Sluit het toetsenbord en de muis aan.

**➡** **KENNISGEVING:** Gebruik in geen geval tegelijkertijd een PC/2-muis en een USB-muis.

2 Sluit de modem of de netwerkkabel aan.

Sluit de netwerkkabel (niet de telefoonkabel) aan op de netwerkingang. Als u over een optionele modem beschikt, moet u de telefoonkabel op de modem aansluiten.

 **KENNISGEVING:** Sluit geen modemkabel op de verbinding voor de netwerkadapter aan. Het voltage van telefooncommunicatie kan schade veroorzaken aan de netwerkadapter.

3 Sluit de monitor aan.

Lijn de monitorkabel zorgvuldig uit en breng deze voorzichtig aan om te voorkomen dat connectorpinnen gebogen raken. Draai de schroefjes op de kabelconnectoren vast.

 **OPMERKING:** Bij sommige monitoren bevindt de videoingang zich onder aan de achterzijde van het beeldscherm. Zie de documentatie die bij de monitor is meegeleverd voor de locaties van de aansluitpunten.

4 Sluit de speakers aan.

5 Sluit de stroomkabels aan op de computer, monitor en apparaten en sluit de andere einden van de stroomkabels aan op de stopcontacten.

6 Controleer of de voltagekeuzeschakelaar is ingesteld op het juiste stroomniveau voor uw locatie.

Uw computer is voorzien van een handmatige voltagekeuzeschakelaar. Computers waarbij zich op het achterpaneel een voltagekeuzeschakelaar bevindt, moeten handmatig op het juiste werkingsvoltage worden ingesteld.

 **KENNISGEVING:** Om schade aan de computer door een handmatige voltagekeuzeschakelaar te voorkomen, moet u de schakelaar instellen op het stroomniveau die het beste overeenkomt met de wisselstroom die voor uw locatie beschikbaar is.

 **KENNISGEVING:** In Japan moet de voltagekeuzeschakelaar zijn ingesteld op de 115 V-positie, ook al bedraagt de beschikbare wisselstroom in Japan 100 V.

 **OPMERKING:** Voordat u enige apparaten of software installeert die niet met uw computer zijn verzonden, dient u de documentatie te lezen die is meegeleverd met het apparaat of de software of dient u contact met de leverancier op te nemen om te verifiëren dat het apparaat of de software compatibel is met uw computer en besturingssysteem.

 **OPMERKING:** Het is mogelijk dat uw computer hier en daar afwijkt van de onderstaande afbeeldingen.

## Installatie van het toetsenbord en de muis

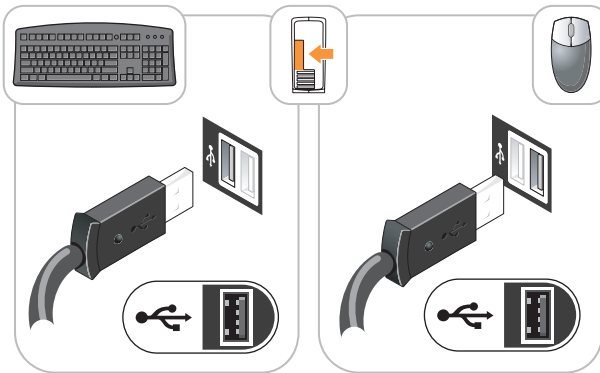

## Installatie van de monitor

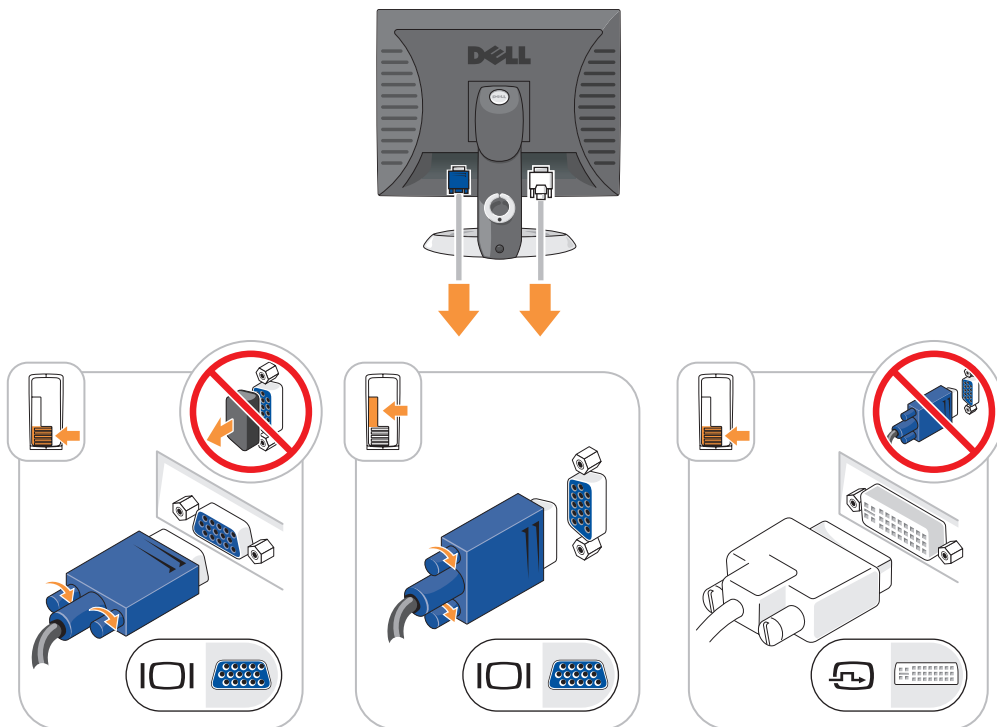

## Stroomverbindingen

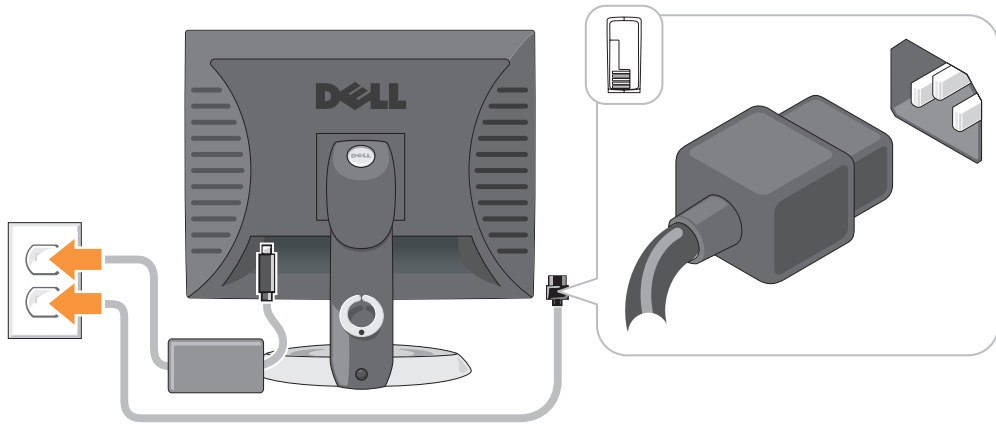

## Problemen oplossen

Dell biedt een aantal hulpmiddelen die u kunnen helpen als de computer niet naar verwachting presteert. Voor de laatste probleemoplossingsinformatie die voor uw computer beschikbaar is, kunt u de website van Dell Support raadplegen op [support.dell.com](http://support.dell.com).

Als zich computerproblemen voordoen waarbij de hulp van Dell vereist is, dient u een gedetailleerde beschrijving op te stellen van de fout, de piecodes of de lichtpatronen van de diagnostiek. Plaats hieronder uw code voor expresse-service en uw serviceplaatje. Neem vervolgens contact op met Dell vanaf dezelfde locatie als waar de computer zich bevindt. Zie de online handleiding voor meer informatie over contact opnemen met Dell.

Zie voor een voorbeeld van de code voor expresseservice en het serviceplaatje "Informatie zoeken" op pagina 101.

Code expresse-service: \_\_\_\_\_

Serviceplaatje: \_\_\_\_\_

### Dell Diagnostics (Dell-diagnostiek)

**⚠ LET OP:** Voordat u met een van de procedures in dit gedeelte begint, moet u de veiligheidsinstructies in de *Productinformatiegids* raadplegen.

### Wanneer het Dell-diagnoseprogramma te gebruiken

Als u problemen hebt met uw computer, dient u de controles uit te voeren die worden beschreven in de sectie "Problemen oplossen" van uw online handleiding en dient u het programma Dell Diagnostics uit te voeren voordat u Dell benadert voor technische ondersteuning. Zie de online handleiding voor meer informatie over contact opnemen met Dell.

**➡ KENNISGEVING:** Dell Diagnostics (Dell-diagnostiek) werkt alleen op Dell™-computers.



Start de Systeem-setup (raadpleeg "Systeem-setup" in de online handleiding voor aanwijzingen), raadpleeg de configuratiegegevens voor de computer en controleer of het apparaat dat u wilt testen in de Systeem-setup wordt weergegeven en actief is.

Start Dell Diagnostics (Dell-diagnostiek) vanaf de vaste schijf of vanaf de optionele cd *Drivers and Utilities* (Stuur- en hulpprogramma's, ook wel bron-cd genoemd).

### Dell Diagnostics (Dell-diagnostiek) starten vanaf de harde schijf

- 1 Start de computer (opnieuw) op.
- 2 Als het DELL™-logo verschijnt, drukt u direct op <F12>.

 **OPMERKING:** Als er een bericht verschijnt waarin wordt gemeld dat er geen partitie voor een diagnostisch hulpprogramma is gevonden, moet u Dell Diagnostics (Dell-diagnostiek) uitvoeren vanaf uw *Drivers and Utilities* cd (Stuur- en hulpprogramma's) in (optioneel) (zie pagina 129).

Als u te lang wacht en het logo van het besturingssysteem verschijnt, moet u blijven wachten tot u het bureaublad van Microsoft® Windows® ziet. Sluit vervolgens de computer af en probeer het opnieuw.

- 3 Als de lijst met opstartapparaten wordt weergegeven, markeert u **Opstarten naar hulpprogramma partitie** en drukt u op <Enter>.
- 4 Als het **Hoofdmenu** van het Dell Diagnostics (Dell-diagnostiek) wordt weergegeven, selecteert u de test die u wilt uitvoeren.

### Dell-diagnoseprogramma starten vanaf de cd *Drivers and Utilities* (stuur- en hulpprogramma's)

- 1 Voer de cd *Drivers and Utilities* (Stuur- en hulpprogramma's) in.
- 2 Zet de computer uit en start deze opnieuw.  
Zodra het DELL-logo verschijnt, drukt u meteen op <F12>.

Als u te lang wacht en het logo van Windows verschijnt, moet u wachten totdat u het bureaublad van Windows ziet. Zet vervolgens de computer uit en probeer het opnieuw.

 **OPMERKING:** Met de volgende stappen wordt de opstartvolgorde slechts voor eenmaal gewijzigd. Tijdens een volgende opstartprocedure, zal de computer opstarten volgens de volgorde van apparaten die in de systeeminstellingen is aangegeven.

- 3 Als de lijst met opstartbronnen verschijnt, markeert u het cd/dvd-station en drukt u op <Enter>.
- 4 Selecteer de cd/dvd-schijfoptie in het cd-opstart menu.
- 5 Selecteer in het menu dat wordt weergegeven de optie om op te starten vanaf de cd/dvd-schijf.
- 6 Type 1 om het menu *Drivers and Utilities* CD (cd Stuur- en hulpprogramma's) te starten.
- 7 Type 2 om het hulpprogramma Dell Diagnostics (Dell-diagnostiek) te starten.
- 8 Selecteer **De Dell-diagnostiek uitvoeren** uit de genummerde lijst. Als er meerdere versies worden aangegeven, moet u de versie selecteren die op uw computer van toepassing is.
- 9 Als het **Hoofdmenu** van het Dell Diagnostics (Dell-diagnostiek) wordt weergegeven, selecteert u de test die u wilt uitvoeren.

## Hoofdmenu Dell Diagnostics

- 1 Nadat het Dell-diagnoseprogramma is geladen en het scherm met het **Hoofdmenu** wordt weergegeven, klikt u op de knop voor de gewenste optie.

Optie	Functie
Expresse-test	Voert een snelle test van de apparaten uit. Deze test neemt normaliter 10 tot 20 minuten in beslag en vereist geen interactie van uw kant. Voer <b>Express Test</b> (Snelle test) het eerste uit, zodat u kans heeft om snel het probleem te vinden.
Uitgebreide Test	Voert een grondige controle van de apparaten uit. Deze test neemt doorgaans een uur of langer in beslag. U moet af en toe vragen beantwoorden.
Aangepaste test	Test een specifiek apparaat. U kunt de tests die u wilt uitvoeren, zelf aanpassen.
Symptomenstructuur	Geeft een overzicht van de problemen die het vaakst optreden en stelt u in staat om een test te selecteren op basis van de symptomen van het probleem dat u ondervindt.

- 2 Als er tijdens een test een probleem wordt gedetecteerd, wordt er een bericht weergegeven met de foutcode en een beschrijving van het probleem. Schrijf de foutcode en de beschrijving van het probleem op en volg de aanwijzingen op het scherm.

Neem contact op met Dell, als u de foutconditie niet kunt herstellen. Zie de online handleiding voor meer informatie over contact opnemen met Dell.



**OPMERKING:** Het servicelabel voor de computer bevindt zich bovenaan elk testvenster. Als u contact opneemt met Dell, zullen de medewerkers van de technische ondersteuning naar het servicelabel vragen.

- 3 Wanneer u een test uitvoert van de optie **Custom Test** (Aangepaste test) of **Symptom Tree** (Symptomenstructuur), kunt u voor meer informatie over de test op een van de tabbladen klikken die in de volgende tabel worden beschreven.

Tabblad	Functie
Resultaat	Geeft de testresultaten weer en eventueel aangetroffen foutcondities.
Fouten	Geeft de aangetroffen foutcondities weer en een beschrijving van het probleem.
Help	Geeft een beschrijving van de test en mogelijke vereisten voor het uitvoeren van de test.
Configuration	Geeft de hardwareinstellingen voor het geselecteerde apparaat weer. Het Dell-diagnoseprogramma haalt configuratiegegevens op voor alle apparaten uit de systeeminstellingen, het geheugen, verschillende interne tests en geeft de informatie weer in de lijst met apparaten in het linkervenster van het scherm. De lijst met apparaten geeft mogelijk niet alle namen weer van apparaten die op de computer zijn geïnstalleerd of alle apparaten die met de computer zijn verbonden.
Parameters	U kunt de test aanpassen door de testinstellingen te wijzigen.

- 4 Als de tests zijn voltooid, moet u als u het Dell-diagnoseprogramma uitvoert vanaf de cd *Drivers and Utilities* Stuur- en hulpprogramma's (optioneel), verwijder de cd.

- 5 Sluiten het testvenster om terug te keren naar het **Hoofdmenu**. Om het Dell-diagnoseprogramma te verlaten en de computer opnieuw te starten, sluit u het venster **Hoofdmenu**.

## Systeemplampje

Uw stroom -lampje kan aangeven dat er een computerprobleem is.



<b>Stroomlampje</b>	<b>Probleembeschrijving</b>	<b>Gesuggereerde oplossing</b>
Stabiel groen	Stroom is aan en de computer werkt normaal.	Er hoeft niets te worden gecorrigeerd.
Knipperend groen	De computer bevindt zich in een energiebesparende modus.	Druk op de aan/uit-knop, beweeg de muis of druk op een toets van het toetsenbord om de computer 'wakker' te maken.
Knippert een paar keer groen en wordt dan uitgeschakeld	Er is een configuratiefout.	Raadpleeg om te zien of het specifieke probleem wordt geïdentificeerd "Diagnostieklampjes" op pagina 132.
Stabiel geel	De diagnostieksoftware van Dell voert een test uit of een apparaat op het moederbord is defect of onjuist geïnstalleerd.	Als de diagnostieksoftware actief is, moet u wachten tot het testen is voltooid. Raadpleeg om te zien of het specifieke probleem wordt geïdentificeerd "Diagnostieklampjes" op pagina 132. Als de computer niet kan worden opgestart, dient u Dell te bellen voor technische ondersteuning. Meer informatie over contact opnemen met Dell is te vinden in de online handleiding.
Knipperend geel	Er heeft zich een storing voorgedaan in de stroomvoorziening of het moederbord.	Raadpleeg om te zien of het specifieke probleem wordt geïdentificeerd "Diagnostieklampjes" op pagina 132. Zie "Power Problems" (problemen met de stroomvoorziening) in de online handleiding.
Stabiel groen en een piepcode tijdens POST	Er is een probleem aangetroffen tijdens het uitvoeren van de BIOS.	Zie voor instructies over het diagnosticeren van de piepcode "Pieptoncodes" op pagina 135 Zie daarnaast om te zien of het specifieke probleem wordt geïdentificeerd "Diagnostieklampjes" op pagina 132.
Stabiel groen stroomlampje, geen piepcode en geen video tijdens POST	De monitor of de grafische kaart is mogelijk kapot of onjuist geïnstalleerd.	Raadpleeg "Diagnostieklampjes" op pagina 132 om te zien of het specifieke probleem wordt geïdentificeerd.
Stabiel groen stroomlichtje en geen piepcode, maar de computer loopt vast tijdens POST	Het is mogelijk dat een ingebouwd moederbordapparaat defect is.	Raadpleeg "Diagnostieklampjes" op pagina 132 om te zien of het specifieke probleem wordt geïdentificeerd. Als het probleem niet kan worden geïdentificeerd, dient u Dell te bellen voor technische ondersteuning. Meer informatie over contact opnemen met Dell is te vinden in de online handleiding.

## Diagnostieklampjes





 **LET OP:** Voordat u met een van de procedures in dit gedeelte begint, moet u de veiligheidsinstructies in de Productinformatiegids raadplegen.

Ter ondersteuning bij het oplossen van problemen is het voor- of achterpaneel van de computer uitgerust met vier lampjes genaamd "1," "2," "3," en "4". De lampjes kunnen uitstaan of groen zijn opgelicht. Wanneer de computer normaal opstart, veranderen de patronen of codes van de lampjes al naar gelang het verloop van het opstartproces. Wanneer de computer normaal opstart, veranderen de patronen of codes van de lampjes al naar gelang het verloop van het opstartproces. Als het POST-gedeelte van een systeemstart met succes is voltooid, zullen alle vier lampjes eventjes kort groen oplichten en weer uitgaan. Als de computer tijdens het POST-proces een storing ondervindt, kan het patroon dat op de LED's wordt weergegeven helpen identificeren waar in het proces de computer is vastgelopen. Als de computer storingen vertoont na een succesvol POST-proces, zullen de diagnostische lampjes de oorzaak van het probleem niet aangeven.

 **OPMERKING:** De plaatsing van de diagnostieklampjes kan variëren, afhankelijk van het type systeem. De diagnostische lampjes kunnen verticaal of horizontaal worden weergegeven.

Lichtpatroon	Probleembeschrijving	Gesuggereerde oplossing
	De computer bevindt zich in een normale "uit"-toestand, of er is een mogelijke pre-BIOS-fout opgetreden.  De diagnostische lichtjes branden niet nadat de computer met succes tot aan het besturingssysteem opstart.	Sluit de computer aan op een werkend stopcontact en druk op de aan/uit-knop.
	Er heeft zich mogelijk een fout voorgedaan in de BIOS. De computer is in de herstelmodus.	Voer het hulpprogramma BIOS Recovery (BIOS-herstel) uit, wacht tot het herstel voltooid is, en start de computer dan opnieuw op.
	Er heeft zich mogelijk een fout in de processor voorgedaan.	Installeer de processor opnieuw en start de computer opnieuw op. Zie de online handleiding voor informatie over het opnieuw installeren van de processor.

Lichtpatroon	Probleembeschrijving	Gesuggereerde oplossing
① ② ③ ④	Er zijn geheugenmodules gedetecteerd, maar er heeft zich een geheugenfout voorgedaan.	<ul style="list-style-type: none"> <li>Als u één geheugenmodule hebt geïnstalleerd, dient u deze opnieuw te installeren en de computer opnieuw te starten. Voor informatie over het opnieuw installeren van geheugenmodules, kunt u de online handleiding raadplegen.</li> <li>Als u twee of meer geheugenmodules geïnstalleerd hebt, dient u de modules te verwijderen. Installeer één module opnieuw en start de computer opnieuw op. Als de computer normaal start, dient u een volgende module opnieuw te installeren. Ga door tot u een defecte module hebt geïdentificeerd of tot u alle modules foutvrij opnieuw hebt geïnstalleerd.</li> <li>Installeer indien beschikbaar een goed werkend geheugen van hetzelfde type in de computer.</li> <li>Als het probleem zich blijft voordoen, dient u contact met Dell op te nemen. Zie de online handleiding voor meer informatie over contact opnemen met Dell.</li> </ul>
① ② ③ ④	Er heeft zich mogelijk een fout voorgedaan in de videokaart.	<ul style="list-style-type: none"> <li>Als de computer een videokaart bevat, dient u deze te verwijderen en opnieuw te installeren. Start de computer vervolgens opnieuw.</li> <li>Als het probleem zich nog steeds voordoet, dient u een videokaart te installeren waarvan u weet dat deze werkt en dient u de computer opnieuw te starten.</li> <li>Als het probleem zich blijft voordoen, of als de computer een geïntegreerde videokaart heeft, dient u contact met Dell op te nemen. Zie de online handleiding voor meer informatie over contact opnemen met Dell.</li> </ul>
① ② ③ ④	Er heeft zich mogelijk een fout voorgedaan in een diskettestation of een vaste schijfstation.	Plaats alle stroom- en gegevenskabels opnieuw en start de computer opnieuw op.
① ② ③ ④	Er heeft zich mogelijk een USB-fout voorgedaan.	Installeer alle USB-apparaten opnieuw, controleer de kabelverbindingen en start de computer dan opnieuw op.

Lichtpatroon	Probleembeschrijving	Gesuggereerde oplossing
	Er zijn geen geheugenmodules aangetroffen.	<ul style="list-style-type: none"> <li>Als u één geheugenmodule hebt geïnstalleerd, dient u deze opnieuw te installeren en de computer opnieuw te starten. Voor informatie over het opnieuw installeren van geheugenmodules, kunt u de online handleiding raadplegen.</li> <li>Als u twee of meer geheugenmodules geïnstalleerd hebt, dient u de modules te verwijderen. Installeer één module opnieuw en start de computer opnieuw op. Als de computer normaal start, dient u een volgende module opnieuw te installeren. Ga door tot u een defecte module hebt geïdentificeerd of tot u alle modules foutvrij opnieuw hebt geïnstalleerd.</li> <li>Installeer indien beschikbaar een goed werkend geheugen van hetzelfde type in de computer.</li> <li>Als het probleem zich blijft voordoen, dient u contact met Dell op te nemen. Zie de online handleiding voor meer informatie over contact opnemen met Dell.</li> </ul>
	Er zijn geheugenmodules aangetroffen, maar er is een fout in de geheugenconfiguratie of de geheugencompatibiliteit.	<ul style="list-style-type: none"> <li>Zorg ervoor dat er geen speciale geheugenmodule-geheugenconnectorvereisten van kracht zijn.</li> <li>Ga na of de geheugenmodules die u aan het installeren bent compatibel zijn met de computer.</li> <li>Als het probleem zich blijft voordoen, dient u contact met Dell op te nemen. Zie de online handleiding voor meer informatie over contact opnemen met Dell.</li> </ul>
	Er is een fout opgetreden.  Dit patroon vertoont zich ook als Systeem-setup start en duidt niet noodzakelijkerwijze op een fout.	<ul style="list-style-type: none"> <li>Zorg ervoor dat alle kabels goed op het moederbord zijn aangesloten vanaf de vaste schijf, het cd-station en het dvd-station.</li> <li>Controleer het computerbericht dat op het scherm van uw monitor wordt weergegeven.</li> <li>Als het probleem zich blijft voordoen, dient u contact met Dell op te nemen. Zie de online handleiding voor meer informatie over contact opnemen met Dell.</li> </ul>
	Nadat de POST is voltooid, lichten alle vier diagnostische lichtjes groen op voordat ze uitgaan en daarmee een normale werkconditie aangeven.	Geen.

## Pieptoncodes

Uw computer kan tijdens het opstarten een reeks pieptonen laten horen als fouten of problemen niet op de monitor kunnen worden weergegeven. Deze reeks piepen, ook wel een piepcode genaamd, identificeert een probleem. Eén mogelijke piepcode (code 1) bestaat uit één piep, een snelle reeks van drie piepen en dan opnieuw één piep. Deze piepcode vertelt u dat de computer tegen een geheugenprobleem is aangelopen.

Als uw computer piept tijdens het opstarten dient u het volgende te doen:

- 1 Schrijf de piepcode op.
- 2 Zie om ernstigere problemen en hun oorzaken te identificeren "Dell Diagnostics (Dell-diagnostiek)" op pagina 128.
- 3 Neem contact op met Dell voor technische ondersteuning. Zie de online handleiding voor meer informatie over contact opnemen met Dell.

Code	Oorzaak	Code	Oorzaak
1-1-2	Fout in het register van de microprocessor	3-1-4	Registerfout masker slave-interrupt
1-1-3	Fout met lezen/schrijven NVRAM	3-2-2	Laadfout interruptvector
1-1-4	Checksumfout ROM-BIOS	3-2-4	Fout bij testen keyboardcontroller
1-2-1	Fout in de programmeerbare intervaltimer	3-3-1	Stroomverlies NVRAM
1-2-2	Fout bij DMA-initialisering	3-3-2	Ongeldige NVRAM-configuratie
1-2-3	Fout bij lezen/schrijven DMA-pagina register	3-3-4	Fout bij testen videogeheugen
1-3	Fout bij testen videogeheugen	3-4-1	Fout bij scherminitialisering
1-3-1 tot en met 2	Geheugen niet juist geïdentificeerd of gebruikt	3-4-2	Fout bij opnieuw traceren scherm
3-1-1	Registerfout bij slave-DMA	3-4-3	Fout bij zoeken naar video-ROM
3-1-2	Registerfout bij master-DMA	4-2-1	Timer tikt niet
3-1-3	Registerfout masker master-interrupt	4-2-2	Fout bij afsluiten
4-2-3	Fout bij poort A20	4-4-1	Fout bij testen seriële of parallelle poort
4-2-4	Onverwachte interrupt in beveiligde modus	4-4-2	Fout bij het decomprimeren van code naar schaduwgeheugen
4-3-1	Geheugenfout boven adres 0FFFFh	4-4-3	Fout bij testen mathematische co-processor
4-3-3	Fout bij teller 2 timerchip	4-4-4	Fout bij cachetest
4-3-4	Tijd-van-de-dag-klok is stilgevallen		

## Het uitvoeren van de Dell™-diagnosesoftware voor IDE vaste schijven

De Dell IDE Hard Drive Diagnostics (diagnoseprogramma voor IDE-vaste schijven) is een hulpprogramma dat de vaste schijf test om problemen op te lossen en ernstige fouten in een vaste schijf te bevestigen.

- 1 Zet de computer aan (of start deze opnieuw op indien de computer al aan staat),
- 2 Zodra F2= Setup rechtsboven in het scherm verschijnt, drukt u op <Ctrl><Alt><d>.
- 3 Volg de aanwijzingen op het scherm.

Raadpleeg "Problemen met de vaste schijf" in de sectie "Problemen oplossen" van de online handleiding als een fout wordt gerapporteerd.

## Resolving Software and Hardware Incompatibilities

Als een apparaat niet wordt gedetecteerd tijdens het instellen van het besturingssysteem of als het wel wordt gedetecteerd maar niet juist wordt geconfigureerd, kunt u de Hardware Troubleshooter (Probleemoplosser voor hardware) gebruiken om de incompatibiliteit op te lossen.

- 1 Klik op de knop **Start** en klik vervolgens op **Help and Support** (Help en ondersteuning).
- 2 Type afhankelijk van de taalversie **hardware troubleshooter** of **probleemoplosser voor hardware** in het vak **Zoeken** en klik op de pijl om de zoekactie te starten.
- 3 Klik op **Hardware Troubleshooter** (Probleemoplosser voor hardware in de lijst **Search Results** (Zoekresultaten)).
- 4 Klik in de lijst **Hardware Troubleshooter** (Probleemoplosser voor hardware) op **I need to resolve a hardware conflict on my computer** (Er is een hardwareconflict op de computer) en klik op **Next** (Volgende).

## Met behulp van Microsoft® Windows® XP System Restore (Systeemherstel)

Het besturingssysteem Microsoft Windows XP biedt System Restore om u in staat te stellen om de computer terug te brengen naar een vroegere bedrijfstoestand (zonder invloed op de gegevensbestand) als wijzigingen aan de hardware, software of andere systeeminstellingen de computer in een ongewenste bedrijfstoestand hebben achtergelaten. Zie Windows Help and Support Center (Help en ondersteuning) voor informatie over het gebruik van System Restore (Systeemherstel). Voor toegang tot het Windows Help and Support Center (Help en ondersteuning, zie pagina 103.

 **KENNISGEVING:** Maak regelmatig reservekopieën van uw gegevensbestanden. System Restore (Systeemherstel) doet niets aan het bewaken of herstellen van uw gegevensbestanden.

### Een herstelpunt maken

- 1 Klik op de knop **Start** en klik vervolgens op **Help and Support** (Help en ondersteuning).
- 2 Klik op **System Restore** (Systeemherstel).
- 3 Volg de aanwijzingen op het scherm.



## De computer terugbrengen naar een eerdere werkingstoestand

➡ **KENNISGEVING:** Voordat u de computer naar een eerdere werkingstoestand terugbrengt, dient u alle geopende bestanden op te slaan en te sluiten en dient u alle geopende programma's af te sluiten. Zorg ervoor dat u geen bestanden of programma's wijzigt, opent of verwijdert tot het systeemherstel is voltooid.

- 1 Klik op **Start** wijs **All Programs** (Programma's) aan, gevolgd door **Bureaus-accessoires** en **System Tools** (Systeemwerkset). Klik vervolgens op **System Restore** (Systeemherstel).
- 2 Zorg ervoor dat **Restore my computer to an earlier time** (Een eerdere status van deze computer herstellen) is geselecteerd en klik op **Next** (Volgende).
- 3 Klik op een datum die u wil gebruiken om de computer te herstellen.  
Het venster **Select a Restore Point** (Een herstelpunt maken) biedt een kalender die het u toestaat herstelpunten te zien en te selecteren. Alle datums waarvoor herstelpunten beschikbaar zijn worden in vette letters weergegeven.
- 4 Selecteer een herstelpunt en klik op **Next** (Volgende).  
Als er maar één herstelpunt is voor een gegeven datum, dan wordt dat herstelpunt automatisch geselecteerd. Als er twee of meer herstelpunten beschikbaar zijn, klikt u op het herstelpunt waar u de voorkeur aan geeft.
- 5 Klik op **Next** (Volgende).  
Nadat Systeemherstel de gegevens heeft verzameld wordt het venster **Restoration Complete** (Herstellen voltooid) weergegeven, waarna de computer opnieuw wordt gestart.
- 6 Klik op **OK** zodra de computer opnieuw is gestart.

U kunt het herstelpunt wijzigen door deze stappen te herhalen voor een ander herstelpunt, maar u kunt het herstel ook ongedaan maken.

## Het laatste systeemherstel ongedaan maken

➡ **KENNISGEVING:** Voordat u het laatste systeemherstel ongedaan maakt, dient u alle geopende bestanden te sluiten en dient u alle geopende programma's af te sluiten. Zorg ervoor dat u geen bestanden of programma's wijzigt, opent of verwijdert tot het systeemherstel is voltooid.

- 1 Klik op **Start** wijs **All Programs** (Programma's), **Accessories** (Bureau-accessoires) en **System Tools** (Systeemwerkset) aan en klik vervolgens op **Systeemherstel**.
- 2 Klik op **Undo my last restoration** (De laatste herstellbewerking ongedaan maken) en klik dan op **Next** (Volgende).
- 3 Klik op **Next** (Volgende).  
Het venster **System Restore** (Systeemherstel) wordt weergegeven en de computer wordt opnieuw opgestart.
- 4 Klik op **OK** zodra de computer opnieuw is gestart.

## Systeemherstel inschakelen

Als u Windows XP opnieuw installeert terwijl er minder dan 200 MB vaste-schijfruimte vrij is, wordt Systeemherstel automatisch uitgeschakeld. U kunt als volgt zien of systeemherstel is ingeschakeld:

- 1 Klik op **Start** en op **Control Panel** (Configuratiepaneel).
- 2 Klik op **Performance and Maintenance** (Prestaties en onderhoud).
- 3 Klik op **System** (Systeem).
- 4 Klik op het tabblad **System Restore** (Systeemherstel).
- 5 Zorg ervoor dat het selectievakje **Turn off System Restore** (Systeemherstel op alle stations uitschakelen) niet is ingeschakeld.

## Microsoft® Windows® XP opnieuw installeren

### Voordat u begint

Als u er aan zit te denken Windows XP opnieuw te installeren om een probleem met een zojuist geïnstalleerd stuurprogramma te corrigeren, kunt u het best eerst de functie Vorig stuurprogramma van Windows XP proberen. Als u het probleem niet kunt verhelpen met Vorig stuurprogramma (zie pagina 136) om uw besturingssysteem terug te brengen in de werkingstoestand waarin het was voordat u het nieuwe apparaatstuurprogramma installeerde.

 **OPMERKING:** De cd *Drivers and Utilities* (Stuur- en hulpprogramma's) in bevat stuurprogramma's die tijdens het samenstellen van de computer zijn geïnstalleerd. Gebruik de cd *Drivers and Utilities* (Stuur- en hulpprogramma's) om eventuele vereiste stuurprogramma's te laden, inclusief de stuurprogramma's die vereist zijn als uw computer een RAID-controller heeft.

### Windows XP opnieuw installeren

 **KENNISGEVING:** U moet Windows XP Service Pack 1 of later gebruiken wanneer u Windows XP opnieuw installeert.



 **KENNISGEVING:** Voordat u de installatie uitvoert, dient u een reservekopie te maken van alle gegevensbestanden op uw primaire vaste schijf. Bij conventionele vaste schijf-configuraties is de primaire vaste schijf het eerste station dat door de computer wordt gedetecteerd.

Als u Windows XP opnieuw wilt installeren, hebt u de volgende items nodig:

- Dell™ *Operating System* CD (besturingssysteem-cd)
- Dell *Drivers and Utilities* (Stuur- en hulpprogramma's) in

Als u Windows XP opnieuw wilt installeren, dient u alle stappen in de volgende paragrafen uit te voeren in de volgorde waarin deze worden vermeld.

Het kan 1 tot 2 uren duren voordat het herinstallatieproces is voltooid. Nadat u het besturingssysteem opnieuw hebt geïnstalleerd, moet u ook de apparaatstuurprogramma's, het antivirusprogramma en andere software opnieuw installeren.

-  **KENNISGEVING:** De cd met het *besturingssysteem* biedt opties voor het opnieuw installeren van Windows XP. U kunt met deze opties bestanden overschrijven en ook kunt u mogelijk programma's beïnvloeden die op uw vaste schijf zijn geïnstalleerd. Installeer Windows XP daarom niet opnieuw, tenzij een medewerker van de technische ondersteuning van Dell u vertelt dit te doen.
-  **KENNISGEVING:** Ten einde conflicten met Windows XP te voorkomen, dient u enige antivirussoftware die zich op de computer bevindt uit te schakelen voordat u Windows XP opnieuw installeert. Zie de documentatie die bij de software is meegeleverd voor instructies.

### Opstarten vanaf de cd met het besturingssysteem

- 1 Sla eventuele geopende bestanden op en sluit deze en sluit eventuele geopende programma's af.
- 2 Plaats de cd met het *besturingssysteem*. Klik op **Afsluiten** als het bericht **Install Windows XP** (Windows XP installeren) wordt weergegeven.
- 3 Start de computer opnieuw op.
- 4 Druk op <F12> direct nadat het DELL™-verschijnt.  
Als het besturingssysteemlogo wordt weergegeven, dient u te wachten tot het bureaublad van Windows verschijnt. Sluit de computer dan af en probeer het opnieuw.
- 5 Druk op de pijltoetsen om **CD-ROM** te selecteren en druk op <Enter>.
- 6 Druk op een willekeurige toets zodra het bericht **Press any key to boot from the CD** (Druk op een willekeurige toets om op te starten vanaf CD) wordt weergegeven.

### Windows XP Setup

- 1 Zodra het venster **Windows XP Setup** wordt weergegeven, drukt u op <Enter> om **Windows nu installeren** te selecteren.
- 2 Lees de informatie in de **gebruiksrechtovereenkomst van Microsoft** en druk op <F8> om de overeenkomst te accepteren.
- 3 Als Windows XP al op uw computer is geïnstalleerd en u de huidige gegevens van Windows XP wilt herstellen, type u **r** om de reparatieoptie te selecteren en de cd te verwijderen.
- 4 Als u een nieuw exemplaar van Windows XP wilt installeren, drukt u op <Esc> om deze optie te selecteren.
- 5 Druk op <ENTER> om de gemarkeerde partitie te selecteren (aanbevolen) en volg de instructies die in het scherm verschijnen.

Het scherm **Windows XP Setup** verschijnt en het besturingssysteem begint bestanden te kopiëren en apparaten te installeren. De computer wordt automatisch meerdere malen opnieuw opgestart.

 **OPMERKING:** Hoeveel tijd voor de setup nodig is, hangt af van de grootte van de vaste schijf en de snelheid van uw computer.

 **KENNISGEVING:** Druk niet op een toets wanneer het volgende bericht wordt weergegeven: **Press any key to boot from the CD** (Druk op een toets om op te starten vanaf de CD).

- 6 Wanneer het scherm met de **regionale opties en taalopties** verschijnt, kiest u de passende instellingen voor uw locatie en klikt u op **Volgend**.
  - 7 Typ uw naam en organisatie (optioneel) in het scherm waarin u **de software een eigen tintje kunt geven** en klik op **Volgende**.
  - 8 Geef in het venster **Computer Name and Administrator Password** (Computernaam en beheerderswachtwoord) een naam voor uw computer (of accepteer de naam op het scherm) en een wachtwoord op, en klik op **Next** (Volgende).
  - 9 Geef zodra het scherm **Belgegevens voor modem** verschijnt de verzochte informatie op en klik op **Volgende**.
  - 10 Typ de datum, tijd en tijdzone in het venster **Datum- en tijdstellingen** en klik dan op **Volgende**.
  - 11 Zodra het scherm **Netwerkinstellingen** verschijnt, klikt u op **Standaard** en klik u vervolgens op **Volgend**.
  - 12 Als u Windows XP Professional opnieuw installeert en wordt gevraagd meer informatie over uw netwerkconfiguratie te verstrekken, geeft u de gevraagde informatie. Als u niet zeker weet wat u hier moet instellen, aanvaardt u de standaardselecties.  
Windows XP installeert de onderdelen van het besturingssysteem en configureert de computer. De computer wordt automatisch opnieuw gestart.
-  **KENNISGEVING:** Druk niet op een toets wanneer het volgende bericht wordt weergegeven: *Press any key to boot from the CD* (Druk op een willekeurige cd om van de cd af te kunnen opstarten).
- 13 Klik op **Volgende** wanneer het scherm **Welkom bij Microsoft** word weergegeven.
  - 14 Wanneer het bericht *How will this computer connect to the Internet?* (Op welke manier wilt u verbinding met het Internet maken?) wordt weergegeven, klikt u op **Overslaan**.
  - 15 Wanneer het scherm **Bent u klaar om bij Microsoft te registreren?** wordt weergegeven, selecteert u **Nee, niet op dit moment** en klikt u op **Volgende**.
  - 16 Wanneer het scherm **Wie gaat deze computer gebruiken?** wordt weergegeven, kunt u maximaal 5 gebruikers opgeven.
  - 17 Klik op **Next** (Volgende).
  - 18 Klik op **Voltoeien** om de setup te voltooien en verwijder de cd.
  - 19 Installeer de juist stuurprogramma's opnieuw met de cd *Drivers and Utilities* (Stuur- en hulpprogramma's).
  - 20 Installeer uw antivirussoftware opnieuw.
  - 21 Installeer uw programma's opnieuw.

 **OPMERKING:** Als u Microsoft Office of Microsoft Works Suite opnieuw wilt installeren en activeren, hebt u het productsleutelnummer nodig dat zich achter op het cd-doosje van de genoemde programma's bevindt.

## De cd met stuur- en hulpprogramma's gebruiken

De cd *Drivers and Utilities* Stuur- en hulpprogramma's (ook de bron-CD genoemd) gebruiken terwijl u het besturingssysteem Windows uitvoert:

 **OPMERKING:** Als u apparaatstuurprogramma's en gebruikersdocumentatie wilt openen, dient u de cd *Drivers and Utilities* (Stuur- en hulpprogramma's) terwijl Windows actief is.

- 1 Zet de computer aan en start Windows op.
- 2 Plaats de cd *Drivers and Utilities* (Stuur- en hulpprogramma's) in het cd-station.  
Als u de cd *Drivers and Utilities* (Stuur- en hulpprogramma's) voor het eerst op deze computer gebruikt, wordt het venster **ResourceCD Installation** (installatie bron-cd) geopend om u te laten weten dat de installatie van de cd *Drivers and Utilities* gaat starten.
- 3 Klik op **OK** om door te gaan.  
U voltooid de installatie door te reageren op de aanwijzingen van het installatieprogramma.
- 4 Klik op **Next** (Volgende) in het scherm **Welcome Dell System Owner** (Welkom, eigenaar van een Dell-systeem).
- 5 Selecteer het juiste **Systeemmodel**, **Besturingssysteem**, **Apparaattype**, en **Onderwerp**.

### Stuurprogramma's voor uw computer

U geeft als volgt een lijst met apparaatstuurprogramma's voor uw computer weer:

- 1 Klik op **Mijn Stuurprogramma's** in het vervolgkeuzemenu **Onderwerp**.  
De cd met *stuur- en hulpprogramma's* (optioneel) scant de hardware en het besturingssysteem van uw computer. Vervolgens wordt een lijst met apparaatstuurprogramma's weergegeven in het scherm.
- 2 Klik op het juiste stuurprogramma en volg de instructies om dit stuurprogramma naar uw computer te downloaden.

U kunt alle beschikbare stations voor uw computer weergeven door op **Stuurprogramma's** te klikken in het vervolgkeuzemenu **Onderwerp**.



# Register

## B

- besturingssysteem
  - Cd, 103
  - Installatiehandleiding, 103
  - opnieuw installeren van Windows XP, 138

## C

- Cd
  - besturingssysteem, 103
- Cd besturingssysteem, 103
- computer
  - computer terugbrengen in de vorige, 136
  - piepcodes, 135
- conflicten
  - incompatibiliteit van software en hardware, 136

## D

- Dell
  - Premier Support-website, 103
- Dell Diagnostics (Dell-diagnostiek), 128
- diagnostiek
  - cd stuur- en hulpprogramma's, 101
  - Dell Diagnostics (Dell-diagnostiek), 128
  - piepcodes, 135

- documentatie
  - apparaat, 101
  - handleiding, 101
  - online, 103
  - ResourceCD, 101
  - snelle naslag, 101

## F

- foutberichten
  - piepcodes, 135

## H

- hardware
  - Dell Diagnostics (Dell-diagnostiek), 128
  - piepcodes, 135
- Hardware Troubleshooter (Probleemoplosser voor hardware), 136
- help en ondersteuning, 103

## I

- IRQ-conflicten, 136

## K

- kap
  - verwijderen, 116

## L

- labels
  - Microsoft Windows, 102
  - serviceplaatje, 102

## M

- Microsoft Windows-label, 102

## O

- onderdelen installeren voordat u begint, 116
- Opnieuw installeren stuurprogramma's, 101
- opnieuw installeren Windows XP, 138

## P

- piepcodes, 135
- probleemoplossing conflicten, 136
- problemen
  - computer terugbrengen in de vorige werkingstoestand, 136
  - Dell Diagnostics (Dell-diagnostiek), 128
  - piepcodes, 135

- problemen oplossen
  - computer terugbrengen in de vorige werkingstoestand, 136
  - Dell Diagnostics (Dell-diagnostiek), 128
  - Hardware, 136
  - help en ondersteuning, 103

## **R**

- ResourceCD
  - Dell Diag, 128

## **S**

- Serviceplaatje, 102
- stuur- en hulpprogramma's, cd, 101
- stuurprogramma's
  - opnieuw installeren, 101
- systemlampje
  - problemen diagnosticeren met, 131
- System Restore
  - (Systeemherstel), 136

## **W**

- Windows XP
  - Hardware Troubleshooter (Probleemoplosser voor hardware), 136
  - help en ondersteuning, 103
  - opnieuw installeren, 138
  - Probleemoplossing
    - hardware, 136
  - System Restore
    - (Systeemherstel), 136



Dell™ OptiPlex™ GX620

# ΣΥΝΟΠΤΙΚΟΣ ΟΔΗΓΟΣ

Μοντέλα DCTR, DCNE, DCSM, DCCY

[www.dell.com](http://www.dell.com) | [support.dell.com](http://support.dell.com)

## Σημειώσεις, Ειδοποιήσεις και Προσοχή



**ΣΗΜΕΙΩΣΗ:** Η ΣΗΜΕΙΩΣΗ υποδεικνύει σημαντικές πληροφορίες που σας βοηθούν να χρησιμοποιείτε καλύτερα τον υπολογιστή σας.



**ΕΙΔΟΠΟΙΗΣΗ:** Η ΕΙΔΟΠΟΙΗΣΗ υποδηλώνει είτε δυνητική βλάβη υλικού είτε απώλεια δεδομένων και υποδεικνύει τον τρόπο με τον οποίο μπορείτε να αποφύγετε το πρόβλημα.



**ΠΡΟΣΟΧΗ:** Η ΠΡΟΣΟΧΗ υποδηλώνει δυνητική βλάβη υλικού, τραυματισμό ή θάνατο.

## Συντομεύσεις και ακρωνύμια

Για μια πλήρη λίστα συντομεύσεων και ακρωνυμίων, ανατρέξτε στο «Γλωσσάρι» στον *Οδηγό χρήσης*.

Για τους υπολογιστές Dell™ της σειράς n, οι αναφορές του παρόντος για τα λειτουργικά συστήματα Microsoft® Windows® δεν είναι εφαρμόσιμες.

Ο *Συνοπτικός οδηγός*, το CD *Προγράμματα οδήγησης και βοηθητικές εφαρμογές* και το CD του λειτουργικού συστήματος είναι προαιρετικά και ίσως δεν αποστέλλονται με όλους τους υπολογιστές.

---

**Οι πληροφορίες αυτού του εγγράφου μπορεί να αλλάξουν χωρίς προειδοποίηση.**

© 2005–2006 Dell Inc. Με επιφύλαξη παντός δικαιώματος.

Απαγορεύεται αυστηρά η αναπαραγωγή με οποιονδήποτε τρόπο χωρίς τη γραπτή άδεια της Dell Inc.

Εμπορικά σήματα που χρησιμοποιούνται στο παρόν έγγραφο: Οι ονομασίες *Dell* και *OptiPlex*, και το λογότυπο *DELL* είναι εμπορικά σήματα της Dell Inc. Οι ονομασίες *Microsoft* και *Windows* είναι σήματα κατατεθέντα της Microsoft Corporation. Η ονομασία *Intel* και *Pentium* είναι σήματα κατατεθέντα της Intel Corporation.

Άλλα εμπορικά σήματα και εμπορικές ονομασίες μπορεί να χρησιμοποιούνται στο παρόν έγγραφο αναφερόμενα είτε στους κατόχους των σημάτων και των ονομάτων είτε στα προϊόντα τους. Η Dell Inc. παραιτείται από κάθε δικαίωμα σε εμπορικά σήματα και εμπορικές ονομασίες τρίτων.

Μοντέλα DCTR, DCNE, DCSM, DCCY

Σεπτέμβριος 2006    A/Τα P8112    Αναθ. A01

# Περιεχόμενα

<b>Εύρεση Πληροφοριών</b> . . . . .	<b>149</b>
<b>Όψεις συστήματος</b> . . . . .	<b>153</b>
Υπολογιστής Mini Tower — Μπροστινή όψη . . . . .	153
Υπολογιστής Mini Tower — Πίσω όψη . . . . .	155
Επιτραπέζιος υπολογιστής— Μπροστινή όψη . . . . .	156
Επιτραπέζιος υπολογιστής — Πίσω όψη . . . . .	157
Μικρός υπολογιστής (SFF) — Μπροστινή όψη . . . . .	158
Μικρός υπολογιστής (SFF) — Πίσω όψη . . . . .	160
Υπολογιστές Mini Tower, επιτραπέζιοι και SFF — Θύρες πίσω πλευράς . . . . .	161
Εξαιρετικά μικρός υπολογιστής — Μπροστινή όψη . . . . .	162
Εξαιρετικά μικρός υπολογιστής — Πλαϊνή όψη . . . . .	164
Εξαιρετικά μικρός υπολογιστής — Πίσω όψη . . . . .	164
<b>Αφαίρεση του καλύμματος του υπολογιστή</b> . . . . .	<b>166</b>
Πριν ξεκινήσετε . . . . .	166
Υπολογιστής Mini Tower . . . . .	167
Επιτραπέζιος υπολογιστής . . . . .	168
Μικρός υπολογιστής (SFF) . . . . .	170
Εξαιρετικά μικρός υπολογιστής . . . . .	171
<b>Στο εσωτερικό του υπολογιστή σας</b> . . . . .	<b>172</b>
Υπολογιστής Mini Tower . . . . .	172
Επιτραπέζιος υπολογιστής . . . . .	173
Μικρός υπολογιστής (SFF) . . . . .	174
Εξαιρετικά μικρός υπολογιστής . . . . .	175
<b>Ρύθμιση του υπολογιστή σας</b> . . . . .	<b>175</b>
<b>Επίλυση προβλημάτων</b> . . . . .	<b>178</b>
Διαγνωστικό πρόγραμμα της Dell . . . . .	178
Λυχνίες συστήματος . . . . .	181
<b>Διαγνωστικές λυχνίες</b> . . . . .	<b>182</b>
Ηχητικά σήματα . . . . .	185
Εκτέλεση διαγνωστικού προγράμματος της Dell™ για τον σκληρό δίσκο IDE . . . . .	186
Επίλυση προβλημάτων ασυμβατότητας λογισμικού και υλικού . . . . .	186

Χρήση της Επαναφορά Συστήματος για τα Microsoft® Windows® XP . . . . .	187
Επανεγκατάσταση των Microsoft® Windows® XP . . . . .	189
<b>Χρήση του CD Προγράμματα οδήγησης και βοηθητικές εφαρμογές . . .</b>	<b>192</b>
Ευρετήριο . . . . .	193

# Εύρεση Πληροφοριών

**ΣΗΜΕΙΩΣΗ:** Ορισμένα χαρακτηριστικά μπορεί να μην είναι διαθέσιμα για τον υπολογιστή σας ή σε ορισμένες χώρες.

**ΣΗΜΕΙΩΣΗ:** Πρόσθετες πληροφορίες μπορούν να αποσταλούν μαζί με τον υπολογιστή σας.

## Τι ψάχνετε;

- Ένα διαγνωστικό πρόγραμμα για τον υπολογιστή μου
- Προγράμματα οδήγησης για τον υπολογιστή μου
- Την τεκμηρίωση του υπολογιστή μου
- Την τεκμηρίωση της συσκευής μου
- Λογισμικό συστήματος υπολογιστή (DSS)

## Βρείτε το εδώ

**CD προγραμμάτων οδήγησης και βοηθητικών προγραμμάτων (επίσης γνωστό ως το CD πόρων)**



Η τεκμηρίωση και τα προγράμματα οδήγησης είναι ήδη εγκατεστημένα στον υπολογιστή σας. Μπορείτε να χρησιμοποιήσετε το CD για να εγκαταστήσετε ξανά τα προγράμματα οδήγησης (δείτε σελίδα 192), για να τρέξετε το Διαγνωστικό πρόγραμμα της Dell (δείτε σελίδα 179) ή για πρόσβαση στην τεκμηρίωση.

Τα αρχεία Readme ενδέχεται να περιλαμβάνονται στο CD για να παρέχουν τις πιο πρόσφατες ενημερώσεις σχετικά με τεχνικές αλλαγές στον υπολογιστή σας ή εξελιγμένο υλικό αναφοράς τεχνικού περιεχομένου για έμπειρους χρήστες ή τεχνικούς.

**ΣΗΜΕΙΩΣΗ:** Προγράμματα οδήγησης και ενημερώσεις τεκμηρίωσης θα βρείτε στη διεύθυνση [support.dell.com](http://support.dell.com).

**ΣΗΜΕΙΩΣΗ:** Το CD *Προγράμματα οδήγησης και βοηθητικές εφαρμογές* είναι προαιρετικό και μπορεί να μην αποσταλεί με τον υπολογιστή σας.

- Ενημερώσεις και προσθήκες λειτουργικού συστήματος

## Λογισμικό συστήματος υπολογιστή (DSS)

Βρίσκεται στο CD *Προγράμματα οδήγησης και βοηθητικές εφαρμογές* CD και στον ιστοχώρο υποστήριξης της Dell στη διεύθυνση [support.dell.com](http://support.dell.com).

- Πληροφορίες εγγύησης
- Όροι και προϋποθέσεις (μόνο Η.Π.Α.)
- Οδηγίες ασφαλείας
- Πληροφορίες κανονισμών
- Πληροφορίες εργονομίας
- Άδεια Χρήσης Τελικού Χρήστη

## Οδηγός πληροφοριών προϊόντος Dell™



Τι ψάχνετε;	Βρείτε το εδώ
<ul style="list-style-type: none"> <li>• Απομάκρυνση και αντικατάσταση τμημάτων</li> <li>• Προδιαγραφές</li> <li>• Διαμόρφωση των ρυθμίσεων του συστήματος</li> <li>• Τρόπος αντιμετώπισης και επίλυσης προβλημάτων</li> </ul>	<p><b>Οδηγός χρήσης</b></p> <p>Διαθέσιμο στο Κέντρο Βοήθειας και υποστήριξης Microsoft® Windows® XP:</p> <ol style="list-style-type: none"> <li>1 Κάντε κλικ στο κουμπί <b>Start</b> (Εναρξη) και κατόπιν στο κουμπί <b>Help and Support</b> (Βοήθεια και υποστήριξη).</li> <li>2 Κάντε κλικ στο <b>User's and system guides</b> (Οδηγοί συστήματος και χρήσης) και στο <b>User's guides</b> (Οδηγοί χρήσης).</li> </ol> <p>Οι <i>Οδηγοί χρήσης</i> είναι επίσης διαθέσιμοι στο προαιρετικό CD <i>Προγράμματα οδήγησης και βοηθητικές εφαρμογές</i>.</p>
<ul style="list-style-type: none"> <li>• Ετικέτα εξυπηρέτησης και κωδικός ταχείας εξυπηρέτησης</li> <li>• Ετικέτα Άδειας των Microsoft Windows</li> </ul>	<p><b>Ετικέτα εξυπηρέτησης και Άδεια των Microsoft Windows</b></p> <p>Οι ετικέτες αυτές βρίσκονται επάνω στον υπολογιστή σας.</p> <ul style="list-style-type: none"> <li>• Χρησιμοποιήστε την ετικέτα εξυπηρέτησης για την αναγνώριση της συσκευής σας όταν χρησιμοποιείτε τη διεύθυνση <b>support.dell.com</b> ή όταν έρχεστε σε επαφή με την τεχνική υποστήριξη</li> <li>• Χρησιμοποιήστε τον κωδικό ταχείας εξυπηρέτησης όταν έρθετε σε επαφή με την τεχνική υποστήριξη.</li> </ul>



Τι ψάχνετε;	Βρείτε το εδώ
<ul style="list-style-type: none"> <li>• Λύσεις — Οδηγίες και συμβουλές αντιμετώπισης προβλημάτων, άρθρα από τεχνικούς, online μαθήματα, συχνές ερωτήσεις</li> <li>• Φόρουμ επικοινωνίας — Online συζητήσεις με άλλους πελάτες της Dell</li> <li>• Αναβαθμίσεις — Πληροφορίες αναβάθμισης για συστατικά στοιχεία όπως η μνήμη, η μονάδα σκληρού δίσκου και το λειτουργικό σύστημα.</li> <li>• Εξυπηρέτηση Πελατών — Πληροφορίες επαφών, κλήση σέρβις και παραγγελίες, εγγύηση και πληροφορίες επισκευών</li> <li>• Σέρβις και υποστήριξη — Κλήση σέρβις και ιστορικό υποστήριξης, online συζητήσεις με την τεχνική υποστήριξη</li> <li>• Παραπομπές — Εγχειρίδια υπολογιστή, αναλυτικά στοιχεία για τη διαμόρφωση του υπολογιστή, προδιαγραφές προϊόντος και επίσημα έγγραφα</li> <li>• Λήψη αρχείων — Πιστοποιημένα προγράμματα οδήγησης, αναβάθμισης και ενημέρωσης λογισμικού</li> <li>• Λογισμικό συστήματος υπολογιστή (DSS) — Αν εγκαταστήσετε ξανά το λειτουργικό σύστημα του υπολογιστή σας, θα πρέπει επίσης να αντικαταστήσετε ξανά τη βοηθητική εφαρμογή DSS. DSS παρέχει σημαντικές ενημερώσεις για το λειτουργικό σας σύστημα και υποστήριξη για μονάδες δισκέτας USB Dell™ 3,5 ιντσών, επεξεργαστές Intel® Pentium® M, μονάδες οπτικών δίσκων και συσκευές USB. DSS είναι απαραίτητο για τη σωστή λειτουργία του υπολογιστή Dell. Αυτό το λογισμικό εντοπίζει αυτόματα τον υπολογιστή σας και το λειτουργικό σύστημα και εγκαθιστά τις απαραίτητες ενημερώσεις για τη δική σας διαμόρφωση.</li> </ul>	<p data-bbox="568 232 1108 262"><b>Ιστοχώρος υποστήριξης της Dell — <a href="http://support.dell.com">support.dell.com</a></b></p> <p data-bbox="568 267 1279 296"><b>ΣΗΜΕΙΩΣΗ:</b> Επιλέξτε την περιοχή σας για να ανοίξει η αντίστοιχη σελίδα.</p> <p data-bbox="568 309 1322 366">Ο ιστοχώρος υποστήριξης της Dell παρέχει αρκετά online εργαλεία, στα οποία περιλαμβάνονται:</p> <ul style="list-style-type: none"> <li>• Αντιμετώπιση προβλημάτων — Υποδείξεις και συμβουλές, άρθρα από τεχνικούς και μαθήματα μέσω διαδικτύου</li> <li>• Αναβαθμίσεις — Πληροφορίες αναβάθμισης για συστατικά στοιχεία όπως η μνήμη, η μονάδα σκληρού δίσκου και το λειτουργικό σύστημα.</li> <li>• Υπηρεσίες και Εγγυήσεις — Πληροφορίες επικοινωνίας, κατάσταση παραγγελίας, εγγύηση και πληροφορίες επιδιόρθωσης</li> <li>• Λήψη αρχείων — Πιστοποιημένα προγράμματα οδήγησης, αναβάθμισης και ενημέρωσης λογισμικού</li> <li>• Οδηγοί χρήσης — Τεκμηρίωση υπολογιστή και τεχνικές προδιαγραφές</li> </ul>

Τι ψάχνετε;	Βρείτε το εδώ
<ul style="list-style-type: none"> <li>• Κατάσταση κλήσης εξυπηρέτησης και ιστορικό υποστήριξης</li> <li>• Σημαντικά τεχνικά θέματα για τον υπολογιστή μου</li> <li>• Συχνές ερωτήσεις</li> <li>• Λήψη αρχείων</li> <li>• Λεπτομέρειες για τη διαμόρφωση του υπολογιστή μου</li> <li>• Σύμβαση σέρβις για τον υπολογιστή μου</li> </ul>	<p><b>Ιστοχώρος Premier υποστήριξης της Dell — <a href="http://premiersupport.dell.com">premiersupport.dell.com</a></b></p> <p>Ιστοχώρος Premier υποστήριξης της Dell Ο ιστοχώρος Premier υποστήριξης της Dell είναι προσαρμοσμένος για εταιρικούς, κυβερνητικούς και εκπαιδευτικούς πελάτες. Ο ιστοχώρος αυτός ενδέχεται να μην είναι διαθέσιμος σε ορισμένες περιοχές.</p>
<ul style="list-style-type: none"> <li>• Χρήση των Windows XP</li> <li>• Τεκμηρίωση του υπολογιστή μου</li> <li>• Τεκμηρίωση για συσκευές (όπως το μόντεμ)</li> </ul>	<p><b>Κέντρο Βοήθειας και υποστήριξης των Windows</b></p> <ol style="list-style-type: none"> <li><b>1</b> Κάντε κλικ στο κουμπί <b>Start</b> (Εναρξη) και κατόπιν στο κουμπί <b>Help and Support</b> (Βοήθεια και υποστήριξη).</li> <li><b>2</b> Πληκτρολογήστε μια λέξη ή φράση που περιγράφει το πρόβλημα και κάντε κλικ στο εικονίδιο του βέλους.</li> <li><b>3</b> Κάντε κλικ στα θέματα που περιγράφουν το πρόβλημα που αντιμετωπίζετε.</li> <li><b>4</b> Ακολουθήστε τις οδηγίες στην οθόνη.</li> </ol>
<ul style="list-style-type: none"> <li>• Επανεγκατάσταση του λειτουργικού συστήματος</li> </ul>	<p><b>CD λειτουργικού συστήματος</b></p> <p>Το λειτουργικό σύστημα είναι ήδη εγκατεστημένο στον υπολογιστή σας. Για να εγκαταστήσετε ξανά το λειτουργικό σας σύστημα, χρησιμοποιήστε το CD <i>Λειτουργικό σύστημα</i>. Ανατρέξτε στον online <i>Οδηγό χρήσης σας</i> για οδηγίες.</p> <p><b>ΣΗΜΕΙΩΣΗ:</b> Το CD με το λειτουργικό σύστημα είναι προαιρετικό και μπορεί να μην αποσταλεί με τον υπολογιστή σας.</p>
<ul style="list-style-type: none"> <li>• Πληροφορίες για τους κανονισμούς σχετικά με το μοντέλο και τύπος του πλαισίου</li> </ul>	<div data-bbox="536 986 733 1187" data-label="Image"> </div> <p>Αφού εγκαταστήσετε ξανά το λειτουργικό σας σύστημα, χρησιμοποιήστε το προαιρετικό CD <i>Προγράμματα οδήγησης και βοηθητικές εφαρμογές</i> να εγκαταστήσετε ξανά προγράμματα οδήγησης για τις συσκευές που συνοδεύουν τον υπολογιστή σας.</p> <p>Η ετικέτα για το κλειδί προϊόντος του λειτουργικού σας συστήματος βρίσκεται επάνω στον υπολογιστή σας.</p> <p><b>ΣΗΜΕΙΩΣΗ:</b> Το χρώμα του CD σας ποικίλει ανάλογα με το λειτουργικό σύστημα που παραγγείλατε.</p> <p><b>ΣΗΜΕΙΩΣΗ:</b> Το CD <i>Λειτουργικό σύστημα</i> είναι προαιρετικό και μπορεί να μην αποσταλεί με τον υπολογιστή σας.</p>
<ul style="list-style-type: none"> <li>• Πληροφορίες για τους κανονισμούς σχετικά με το μοντέλο και τύπος του πλαισίου</li> </ul>	<ul style="list-style-type: none"> <li>• DCTR — Πλαίσιο για Mini tower</li> <li>• DCNE — Επιτραπέζιο πλαίσιο</li> <li>• DCSM — Μικρό πλαίσιο (SFF)</li> <li>• DCCY — Εξαιρετικά μικρό πλαίσιο</li> </ul>



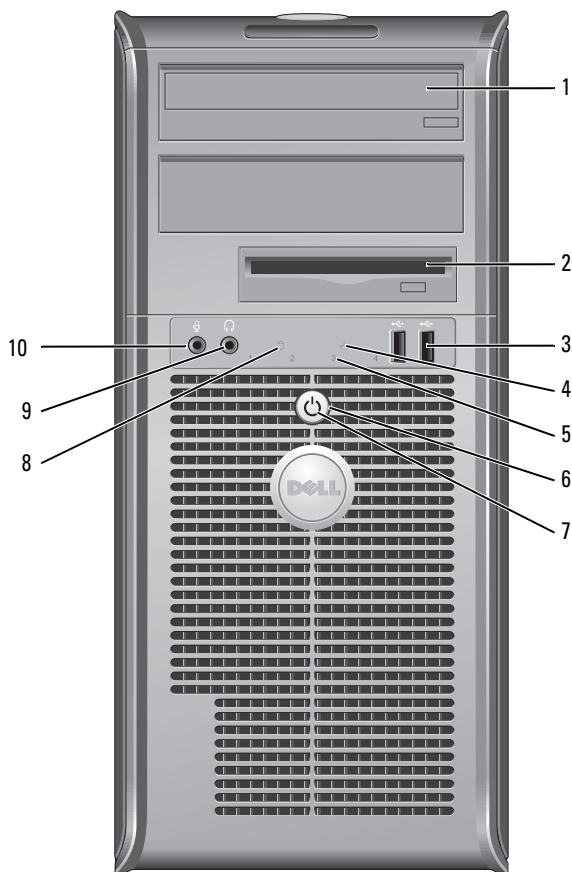

# Όψεις συστήματος

## Υπολογιστής Mini Tower — Μπροσινή όψη



1	μονάδα CD/DVD	Τοποθετήστε ένα CD ή DVD (αναλόγως) στη μονάδα αυτή.
2	μονάδα δισκέτας	Τοποθετήστε μια δισκέτα στη μονάδα αυτή.
3	θύρες USB 2.0 (2)	Συνδέστε συσκευές USB, όπως ποντίκι, πληκτρολόγιο, κάρτα μνήμης, εκτυπωτή, χειριστήριο joystick και ηχεία υπολογιστή στις αντίστοιχες θύρες USB. Συνιστάται να χρησιμοποιείτε θύρες USB του πίσω μέρους για συσκευές που παραμένουν συνήθως συνδεδεμένες, όπως εκτυπωτές και πληκτρολόγια.
4	ενδεικτική λυχνία LAN	Αυτή η λυχνία δείχνει ότι έχει γίνει σύνδεση LAN (τοπικό δίκτυο).

5	λυχνίες διάγνωσης	Με τη βοήθεια αυτών των λυχνιών μπορείτε να επιλύσετε κάποιο πρόβλημα του υπολογιστή σας βάσει του κωδικού διάγνωσης. Για περισσότερες πληροφορίες, δείτε «Διαγνωστικές λυχνίες» Στη σελίδα 182.
6	κουμπί λειτουργίας	<p>Πατήστε αυτό το κουμπί για να ενεργοποιήσετε τον υπολογιστή.</p> <p> <b>ΕΙΔΟΠΟΙΗΣΗ:</b> Για να αποφύγετε την απώλεια δεδομένων, μην σβήνετε τον υπολογιστή πατώντας το κουμπί λειτουργίας για 6 δευτερόλεπτα ή περισσότερο. Αντί γι αυτό, σβήστε τον υπολογιστή μέσω του λειτουργικού συστήματος.</p> <p> <b>ΕΙΔΟΠΟΙΗΣΗ:</b> Αν το λειτουργικό σας σύστημα υποστηρίζει ACPI, όταν πατάτε το κουμπί λειτουργίας ο υπολογιστής θα σβήνει μέσω του λειτουργικού συστήματος.</p>
7	λυχνία ένδειξης τροφοδοσίας	<p>Η λυχνία ανάβει και αναβοσβήνει ή μένει σταθερή, υποδεικνύοντας διάφορες καταστάσεις λειτουργίας:</p> <ul style="list-style-type: none"> <li>• Σβηστή — Ο υπολογιστής είναι σβηστός.</li> <li>• Σταθερή πράσινη — Ο υπολογιστής βρίσκεται σε κανονική λειτουργική κατάσταση.</li> <li>• Αναβοσβήνει πράσινη — Ο υπολογιστής βρίσκεται σε λειτουργία εξοικονόμησης ενέργειας.</li> <li>• Αναβοσβήνει ή σταθερή πορτοκαλί — Δείτε «Προβλήματα ισχύος» στον online <i>Οδηγό χρήσης</i>.</li> </ul> <p>Για έξοδο από μια κατάσταση εξοικονόμησης ενέργειας, πατήστε το κουμπί λειτουργίας ή χρησιμοποιήστε το πληκτρολόγιο ή το ποντίκι, εφόσον αυτά είναι ρυθμισμένα ως «συσκευές αφύπνισης» στη Διαχείριση Συσκευών των Windows. Για περισσότερες πληροφορίες σχετικά με τις καταστάσεις αδράνειας και την έξοδο από τη λειτουργία εξοικονόμησης ενέργειας, ανατρέξτε στην ενότητα «Διαχείριση ενέργειας» στον online <i>Οδηγό χρήσης</i>. στον online <i>Οδηγό χρήσης</i>.</p> <p>Ανατρέξτε στην ενότητα «Λυχνίες συστήματος» Στη σελίδα 181 για μια περιγραφή των συνδυασμών λυχνιών που μπορεί να σας βοηθήσουν στην επίλυση προβλημάτων του υπολογιστή σας.</p>
8	λυχνία λειτουργίας σκληρού δίσκου	Η λυχνία αυτή αναβοσβήνει όταν χρησιμοποιείται ο σκληρός δίσκος.
9	θύρα ακουστικών	Χρησιμοποιήστε τη θύρα ακουστικών για να συνδέσετε ακουστικά και τα περισσότερα ήδη ηχείων.
10	θύρα μικροφώνου	Χρησιμοποιήστε τη θύρα μικροφώνου για να συνδέσετε ένα μικρόφωνο.

## Υπολογιστής Mini Tower — Πίσω όψη

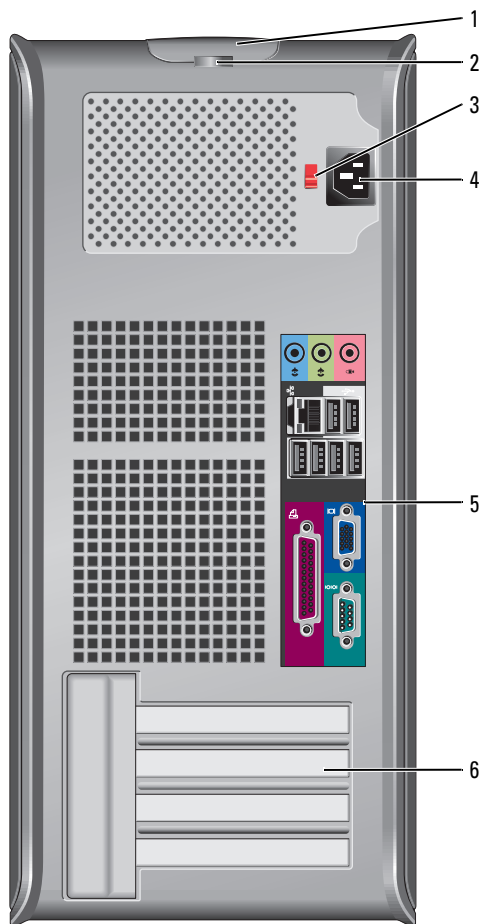

1	ασφάλεια απελευθέρωσης καλύμματος	Με την ασφάλεια αυτή μπορείτε να ανοίξετε το κάλυμμα του υπολογιστή.
2	κρίκος κλειδαριάς	Τοποθετήστε λουκέτο για να κλειδώσετε το κάλυμμα του υπολογιστή σας.
3	διακόπτης επιλογή τάσης (μπορεί να μην υπάρχει σε κάποιους υπολογιστές)	<p>Ο υπολογιστής σας είναι εξοπλισμένος με έναν χειροκίνητο υπολογιστή επιλογής τάσης. Προς αποφυγή πρόκλησης ζημιάς σε υπολογιστή με χειροκίνητο διακόπτη επιλογής τάσης, γυρίστε το διακόπτη στην τάση που συμφωνεί όσο το δυνατόν περισσότερο με την ισχύ AC που είναι διαθέσιμη στην περιοχή σας.</p> <p>Επίσης, βεβαιωθείτε ότι η οθόνη σας και οι συνδεδεμένες συσκευές είναι κατάλληλες για λειτουργία με την ισχύ AC που υπάρχει στην περιοχή σας.</p>

4	θύρα ισχύος	Συνδέστε το καλώδιο τροφοδοσίας σ' αυτήν την υποδοχή.
5	θύρες πίσω πλευράς	Συνδέστε σειριακές, USB και άλλες συσκευές στην κατάλληλη θύρα ή υποδοχή.
6	υποδοχές καρτών	Μπορείτε να έχετε πρόσβαση στις θύρες για όλες τις εγκατεστημένες κάρτες PCI και PCI Express.

## Επιτραπέζιος υπολογιστής— Μπροστινή όψη

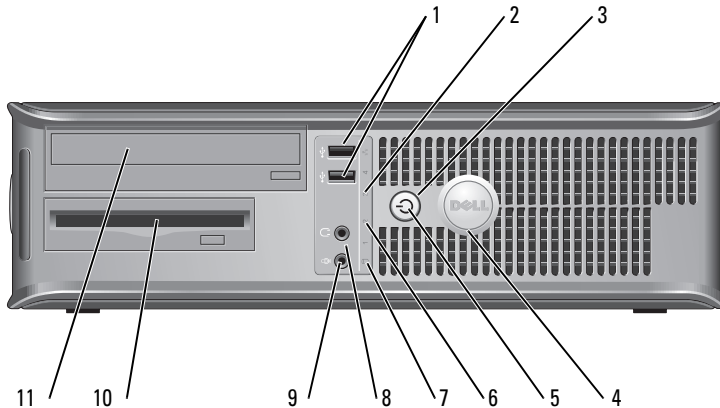

1	θύρες USB 2.0 (2)	<p>Συνδέστε συσκευές USB, όπως ποντίκι, πληκτρολόγιο, κάρτα μνήμης, εκτυπωτή, χειριστήριο joystick και ηχεία υπολογιστή στις αντίστοιχες θύρες USB.</p> <p>Συνιστάται να χρησιμοποιείτε θύρες USB του πίσω μέρους για συσκευές που παραμένουν συνήθως συνδεδεμένες, όπως εκτυπωτές και πληκτρολόγια.</p>
2	ενδεικτική λυχνία LAN	Αυτή η λυχνία δείχνει ότι έχει γίνει σύνδεση LAN (τοπικό δίκτυο).
3	κουμπί λειτουργίας	<p>Πατήστε αυτό το κουμπί για να ενεργοποιήσετε τον υπολογιστή.</p> <p><b>➡ ΕΙΔΟΠΟΙΗΣΗ:</b> Για να αποφύγετε την απώλεια δεδομένων, μην σβήνετε τον υπολογιστή πατώντας το κουμπί λειτουργίας για 6 δευτερόλεπτα ή περισσότερο. Αντί γι αυτό, σβήστε τον υπολογιστή μέσω του λειτουργικού συστήματος.</p> <p><b>➡ ΕΙΔΟΠΟΙΗΣΗ:</b> Αν το λειτουργικό σας σύστημα υποστηρίζει ACPI, όταν πατάτε το κουμπί λειτουργίας ο υπολογιστής θα σβήνει μέσω του λειτουργικού συστήματος.</p>
4	σήμα της Dell	Το σήμα μπορεί να περιστραφεί ανάλογα με τον προσανατολισμό του υπολογιστή σας. Για να περιστρέψετε το σήμα, τοποθετήστε τα δάκτυλά σας γύρω από το εξωτερικό του σήματος, πιέστε ελαφρώς και γυρίστε το. Μπορείτε επίσης να το περιστρέψετε χρησιμοποιώντας τη σχισμή που υπάρχει κοντά στο κάτω μέρος του σήματος.

5	λυχνία ένδειξης τροφοδοσίας	<p>Αυτή η λυχνία ανάβει και αναβοσβήνει ή μένει σταθερή, υποδεικνύοντας διάφορες καταστάσεις λειτουργίας:</p> <ul style="list-style-type: none"> <li>• Σβηστή — Ο υπολογιστής είναι σβηστός.</li> <li>• Σταθερή πράσινη — Ο υπολογιστής βρίσκεται σε κανονική λειτουργική κατάσταση.</li> <li>• Αναβοσβήνει πράσινη — Ο υπολογιστής βρίσκεται σε λειτουργία εξοικονόμησης ενέργειας.</li> <li>• Αναβοσβήνει ή σταθερή πορτοκαλί — Δείτε «Προβλήματα ισχύος» στον online <i>Οδηγό χρήσης</i>.</li> </ul> <p>Για έξοδο από μια κατάσταση εξοικονόμησης ενέργειας, πατήστε το κουμπί λειτουργίας ή χρησιμοποιήστε το πληκτρολόγιο ή το ποντίκι, εφόσον αυτά είναι ρυθμισμένα ως «συσκευές αφύπνισης» στη Διαχείριση Συσκευών των Windows. Για περισσότερες πληροφορίες σχετικά με τις καταστάσεις αδράνειας και την έξοδο από τη λειτουργία εξοικονόμησης ενέργειας, ανατρέξτε στην ενότητα «Διαχείριση ενέργειας» στον online Οδηγό χρήσης. στον online <i>Οδηγό χρήσης</i>.</p> <p>Ανατρέξτε στην ενότητα «Λυχνίες συστήματος» Στη σελίδα 181 για μια περιγραφή των συνδυασμών λυχνιών που μπορεί να σας βοηθήσουν στην επίλυση προβλημάτων του υπολογιστή σας.</p>
6	λυχνίες διάγνωσης	<p>Με τη βοήθεια αυτών των λυχνιών μπορείτε να επιλύσετε κάποιο πρόβλημα του υπολογιστή σας βάσει του κωδικού διάγνωσης. Για περισσότερες πληροφορίες, δείτε «Διαγνωστικές λυχνίες» Στη σελίδα 182.</p>
7	λυχνία λειτουργίας σκληρού δίσκου	<p>Η λυχνία αυτή αναβοσβήνει όταν χρησιμοποιείται ο σκληρός δίσκος.</p>
8	θύρα ακουστικών	<p>Χρησιμοποιήστε τη θύρα ακουστικών για να συνδέσετε ακουστικά και τα περισσότερα ήδη ηχείων.</p>
9	θύρα μικροφώνου	<p>Χρησιμοποιήστε τη θύρα μικροφώνου για να συνδέσετε ένα μικρόφωνο.</p>
10	μονάδα δισκέτας	<p>Στη μονάδα αυτή μπορείτε να τοποθετείτε δισκέτες.</p>
11	μονάδα CD/DVD	<p>Στη μονάδα αυτή μπορείτε να τοποθετείτε CD ή DVD (αναλόγως).</p>

## Επιτραπέζιος υπολογιστής — Πίσω όψη

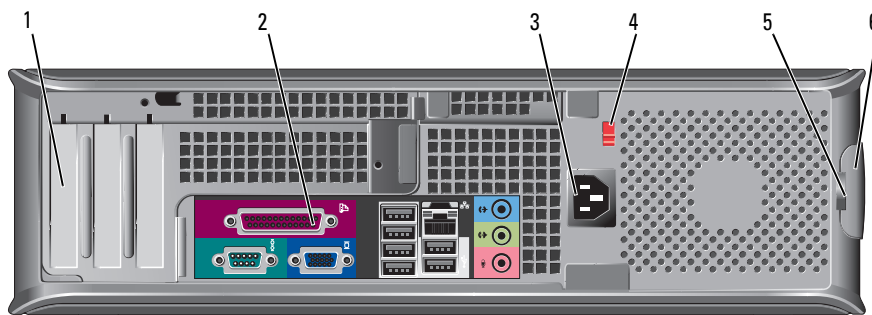

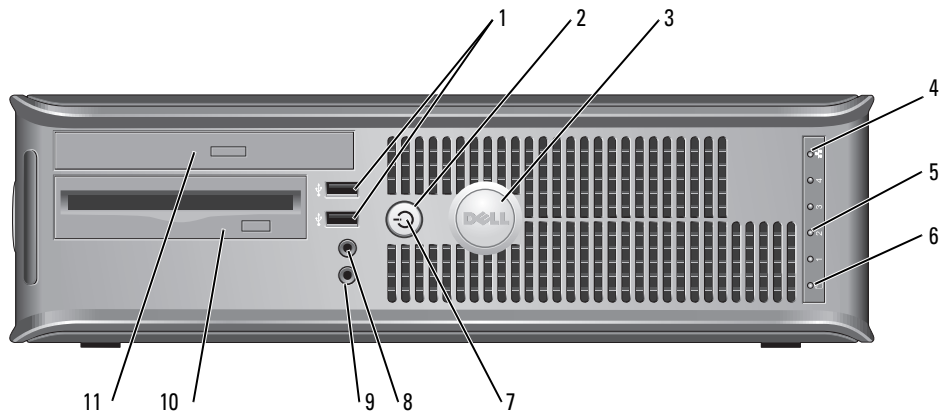

1	υποδοχές καρτών	Μπορείτε να έχετε πρόσβαση στις θύρες για όλες τις εγκατεστημένες κάρτες PCI και PCI Express.
2	θύρες πίσω πλευράς	Συνδέστε σειριακές, USB και άλλες συσκευές στην κατάλληλη θύρα ή υποδοχή.
3	θύρα ισχύος	Συνδέστε το καλώδιο τροφοδοσίας σ' αυτήν την υποδοχή.
4	διακόπτης επιλογή τάσης (μπορεί να μην υπάρχει σε κάποιους υπολογιστές)	<p>Ο υπολογιστής σας είναι εξοπλισμένος με έναν χειροκίνητο υπολογιστή επιλογής τάσης.</p> <p>Προς αποφυγή πρόκλησης ζημιάς σε υπολογιστή με χειροκίνητο διακόπτη επιλογής τάσης, γυρίστε το διακόπτη στην τάση που συμφωνεί όσο το δυνατόν περισσότερο με την ισχύ AC που είναι διαθέσιμη στην περιοχή σας.</p> <p>Επίσης, βεβαιωθείτε ότι η οθόνη σας και οι συνδεδεμένες συσκευές είναι κατάλληλες για λειτουργία με την ισχύ AC που υπάρχει στην περιοχή σας.</p>
5	κρίκος κλειδαριάς	Τοποθετήστε λουκέτο για να κλειδώσετε το κάλυμμα του υπολογιστή σας.
6	ασφάλεια απελευθέρωσης καλύμματος	Χρησιμοποιήστε αυτή την ασφάλεια για να ανοίξετε το κάλυμμα του υπολογιστή.

### Μικρός υπολογιστής (SFF) — Μπροστινή όψη



1	θύρες USB 2.0 (2)	<p>Συνδέστε συσκευές USB, όπως ποντίκι, πληκτρολόγιο, κάρτα μνήμης, εκτυπωτή, χειριστήριο joystick και ηχεία υπολογιστή στις αντίστοιχες θύρες USB.</p> <p>Συνιστάται να χρησιμοποιείτε θύρες USB του πίσω μέρους για συσκευές που παραμένουν συνήθως συνδεδεμένες, όπως εκτυπωτές και πληκτρολόγια.</p>
---	-------------------	--

2	κουμπί λειτουργίας	<p>Πατήστε αυτό το κουμπί για να ενεργοποιήσετε τον υπολογιστή.</p> <p> <b>ΕΙΔΟΠΟΙΗΣΗ:</b> Για να αποφύγετε την απώλεια δεδομένων, μην σβήνετε τον υπολογιστή πατώντας το κουμπί λειτουργίας για 6 δευτερόλεπτα ή περισσότερο. Αντί γι αυτό, σβήστε τον υπολογιστή μέσω του λειτουργικού συστήματος.</p> <p> <b>ΕΙΔΟΠΟΙΗΣΗ:</b> Αν το λειτουργικό σας σύστημα υποστηρίζει ACPI, όταν πατάτε το κουμπί λειτουργίας ο υπολογιστής θα σβήνει μέσω του λειτουργικού συστήματος.</p>
3	σήμα της Dell	<p>Το σήμα μπορεί να περιστραφεί ανάλογα με τον προσανατολισμό του υπολογιστή σας. Για να περιστρέψετε το σήμα, τοποθετήστε τα δάκτυλά σας γύρω από το εξωτερικό του σήματος, πιέστε ελαφρώς και γυρίστε το. Μπορείτε επίσης να το περιστρέψετε χρησιμοποιώντας τη σχισμή που υπάρχει κοντά στο κάτω μέρος του σήματος.</p>
4	ενδεικτική λυχνία LAN	<p>Αυτή η λυχνία δείχνει ότι έχει γίνει σύνδεση LAN (τοπικό δίκτυο).</p>
5	λυχνίες διάγνωσης	<p>Με τη βοήθεια των λυχνιών μπορείτε να επιλύσετε κάποιο πρόβλημα του υπολογιστή σας βάσει του κωδικού διάγνωσης. Για περισσότερες πληροφορίες, δείτε «Διαγνωστικές λυχνίες» Στη σελίδα 182.</p>
6	λυχνία λειτουργίας σκληρού δίσκου	<p>Η λυχνία αυτή αναβοσβήνει όταν χρησιμοποιείται ο σκληρός δίσκος.</p>
7	λυχνία ένδειξης τροφοδοσίας	<p>Ανάβει και αναβοσβήνει ή παραμένει σταθερή υποδεικνύοντας διαφορετικές καταστάσεις λειτουργίας:</p> <ul style="list-style-type: none"> <li>• Σβηστή — Ο υπολογιστής είναι σβηστός.</li> <li>• Σταθερή πράσινη — Ο υπολογιστής βρίσκεται σε κανονική λειτουργική κατάσταση.</li> <li>• Αναβοσβήνει πράσινη — Ο υπολογιστής βρίσκεται σε λειτουργία εξοικονόμησης ενέργειας.</li> <li>• Αναβοσβήνει ή σταθερή πορτοκαλί — Δείτε «Προβλήματα ισχύος» στον online <i>Οδηγό χρήσης</i>.</li> </ul> <p>Για έξοδο από μια κατάσταση εξοικονόμησης ενέργειας, πατήστε το κουμπί λειτουργίας ή χρησιμοποιήστε το πληκτρολόγιο ή το ποντίκι, εφόσον αυτά είναι ρυθμισμένα ως «συσκευές αφύπνισης» στη Διαχείριση Συσκευών των Windows. Για περισσότερες πληροφορίες σχετικά με τις καταστάσεις αδράνειας και την έξοδο από τη λειτουργία εξοικονόμησης ενέργειας, ανατρέξτε στην ενότητα «Διαχείριση ενέργειας» στον online <i>Οδηγό χρήσης</i>.</p> <p>Ανατρέξτε στην ενότητα «Λυχνίες συστήματος» Στη σελίδα 181 για μια περιγραφή των συνδυασμών λυχνιών που μπορεί να σας βοηθήσουν στην επίλυση προβλημάτων του υπολογιστή σας.</p>
8	θύρα ακουστικών	<p>Χρησιμοποιήστε τη θύρα ακουστικών για να συνδέσετε ακουστικά και τα περισσότερα ήδη ηχείων.</p>
9	θύρα μικροφώνου	<p>Χρησιμοποιήστε τη θύρα μικροφώνου για να συνδέσετε ένα μικρόφωνο.</p>
10	μονάδα δισκέτας	<p>Στη μονάδα αυτή μπορείτε να τοποθετείτε δισκέτες.</p>
11	μονάδα CD/DVD	<p>Στη μονάδα αυτή μπορείτε να τοποθετείτε CD ή DVD (αναλόγως).</p>

## Μικρός υπολογιστής (SFF) — Πίσω όψη

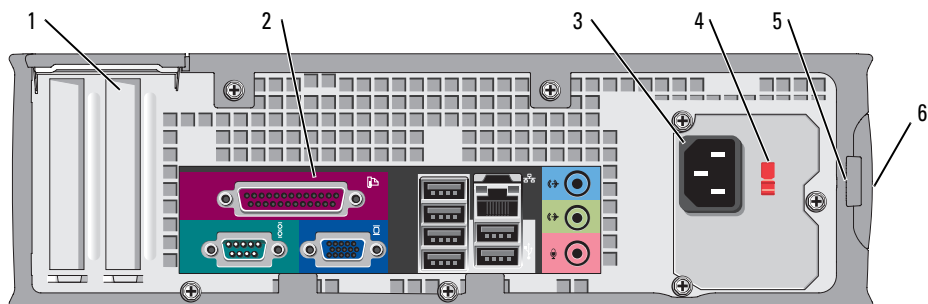

1	υποδοχές καρτών	Μπορείτε να έχετε πρόσβαση στις θύρες για όλες τις εγκατεστημένες κάρτες PCI και PCI Express.
2	θύρες πίσω πλευράς	Συνδέστε σειριακές, USB και άλλες συσκευές στην κατάλληλη θύρα ή υποδοχή.
3	θύρα ισχύος	Συνδέστε το καλώδιο τροφοδοσίας στη θύρα αυτή.
4	διακόπτης επιλογή τάσης (μπορεί να μην υπάρχει σε κάποιους υπολογιστές)	<p>Ο υπολογιστής σας είναι εξοπλισμένος με έναν χειροκίνητο υπολογιστή επιλογής τάσης.</p> <p>Προς αποφυγή πρόκλησης ζημιάς σε υπολογιστή με χειροκίνητο διακόπτη επιλογής τάσης, γυρίστε το διακόπτη στην τάση που συμφωνεί όσο το δυνατόν περισσότερο με την ισχύ AC που είναι διαθέσιμη στην περιοχή σας.</p> <p>Επίσης, βεβαιωθείτε ότι η οθόνη σας και οι συνδεδεμένες συσκευές είναι κατάλληλες για λειτουργία με την ισχύ AC που υπάρχει στην περιοχή σας.</p>
5	κρίκος κλειδαριάς	Τοποθετήστε λουκέτο για να κλειδώσετε το κάλυμμα του υπολογιστή σας.
6	ασφάλεια απελευθέρωσης καλύμματος	Χρησιμοποιήστε αυτή την ασφάλεια για να ανοίξετε το κάλυμμα του υπολογιστή.



## Υπολογιστές Mini Tower, επιτραπέζιοι και SFF — Θύρες πίσω πλευράς

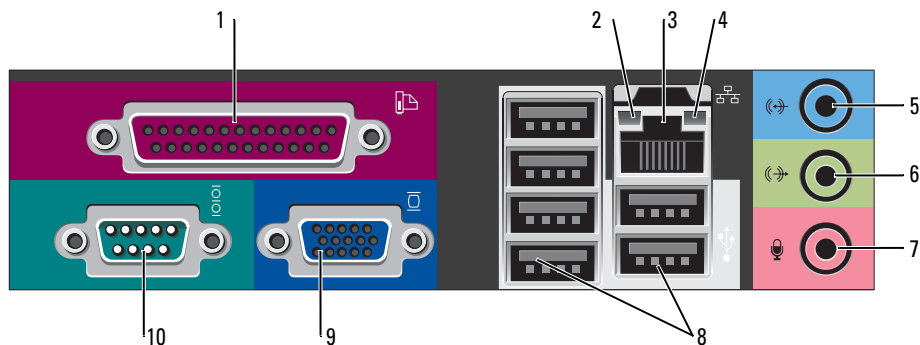

1	παράλληλη θύρα	<p>Συνδέστε μια παράλληλη συσκευή, όπως έναν εκτυπωτή, στην παράλληλη θύρα. Αν έχετε εκτυπωτή USB, συνδέστε τον σε μια θύρα USB.</p> <p><b>ΣΗΜΕΙΩΣΗ:</b> Η ενσωματωμένη παράλληλη θύρα απενεργοποιείται αυτόματα αν ο υπολογιστής ανιχνεύσει εγκατεστημένη κάρτα με παράλληλη θύρα ρυθμισμένη στην ίδια διεύθυνση. Για περισσότερες πληροφορίες, ανατρέξτε στην ενότητα «Επιλογές ρύθμισης συστήματος» στον <i>online Οδηγό χρήσης</i>.</p>
2	λυχνία ακεραιότητας σύνδεσης	<ul style="list-style-type: none"> <li>• Πράσινη — Υπάρχει καλή σύνδεση μεταξύ ενός δικτύου 10-Mbps και του υπολογιστή.</li> <li>• Πορτοκαλί — Υπάρχει καλή σύνδεση μεταξύ ενός δικτύου 100-Mbps και του υπολογιστή.</li> <li>• Κίτρινη — Υπάρχει καλή σύνδεση μεταξύ ενός δικτύου 1-Gbps (ή 1000-Mbps) και του υπολογιστή.</li> <li>• Σβηστή — Ο υπολογιστής δεν ανιχνεύει φυσική σύνδεση με το δίκτυο.</li> </ul>
3	θύρα προσαρμογέα δικτύου	<p>Για να συνδέσετε το υπολογιστή σε ένα δίκτυο ή σε ευρυζωνική συσκευή, συνδέστε τη μία άκρη ενός καλωδίου δικτύου είτε στην υποδοχή δικτύου είτε στη δικτυακή ή ευρυζωνική συσκευή σας. Συνδέστε την άλλη άκρη του καλωδίου δικτύου στον προσαρμογέα δικτύου στο πίσω μέρος του υπολογιστή σας. Ένα κλικ δείχνει ότι το καλώδιο δικτύου συνδέθηκε με ασφάλεια.</p> <p><b>ΣΗΜΕΙΩΣΗ:</b> Μην συνδέετε τηλεφωνικό καλώδιο στη θύρα δικτύου.</p> <p>Σε υπολογιστές με κάρτα προσαρμογέα δικτύου, χρησιμοποιείτε τη θύρα της κάρτας.</p> <p>Συνιστάται να χρησιμοποιείτε καλώδια και θύρες κατηγορίας 5 για το δίκτυό σας. Αν είστε αναγκασμένοι να χρησιμοποιήσετε κατηγορία καλωδίων 3, ρυθμίστε το δίκτυο σε ταχύτητα 10 Mbps για να εξασφαλίσετε αξιόπιστη λειτουργία.</p>
4	λυχνία λειτουργίας δικτύου	<p>Η λυχνία αυτή αναβοσβήνει κίτρινη όταν ο υπολογιστής μεταδίδει ή λαμβάνει δεδομένα δικτύου. Μεγάλος όγκος κίνησης δικτύου μπορεί να κάνει αυτή τη λυχνία να φαίνεται ότι είναι σταθερά αναμμένη.</p>
5	θύρα line-in	<p>Χρησιμοποιήστε την μπλε θύρα line-in για να συνδέσετε μια συσκευή εγγραφής/αναπαραγωγής, όπως κασετόφωνο, CD player ή βίντεο.</p> <p>Σε υπολογιστές με κάρτα ήχου, χρησιμοποιείτε τη θύρα της κάρτας.</p>

6	θύρα line-out	Χρησιμοποιήστε την πράσινη θύρα line-out για να συνδέσετε ακουστικά και τα περισσότερα ηχεία με ενσωματωμένο ενισχυτή. Σε υπολογιστές με κάρτα ήχου, χρησιμοποιείτε τη θύρα της κάρτας.
7	θύρα μικροφώνου	Χρησιμοποιήστε τη ροζ θύρα μικροφώνου για να συνδέσετε ένα μικρόφωνο προσωπικού υπολογιστή για εισαγωγή φωνής ή μουσικής σε πρόγραμμα ήχου ή τηλεφωνίας. Σε υπολογιστές με κάρτα ήχου, η θύρα μικροφώνου βρίσκεται πάνω στην κάρτα.
8	θύρες USB 2.0 (6)	Συνδέστε συσκευές USB, όπως ποντίκι, πληκτρολόγιο, κάρτα μνήμης, εκτυπωτή, χειριστήριο joystick και ηχεία υπολογιστή στις αντίστοιχες θύρες USB.
9	θύρα βίντεο	Συνδέστε το καλώδιο από τη συμβατή με VGA οθόνη σας στη μπλε θύρα. <b>ΣΗΜΕΙΩΣΗ:</b> Αν αγοράσατε έξτρα κάρτα γραφικών, αυτή η θύρα θα κλείσει με ένα κάλυμμα. Συνδέστε την οθόνη σας στη θύρα της κάρτας γραφικών. Μην αφαιρείτε το κάλυμμα. <b>ΣΗΜΕΙΩΣΗ:</b> Αν χρησιμοποιείτε κάρτα γραφικών που υποστηρίζει διπλές οθόνες, χρησιμοποιήστε το καλώδιο γ που συνόδευε τον υπολογιστή σας.
10	σειριακή θύρα	Συνδέστε μια σειριακή συσκευή, όπως κάποια συσκευή χειρός, στη σειριακή θύρα. Οι προεπιλεγμένες αντιστοιχίσεις είναι COM1 για σειριακή θύρα 1 και COM2 για σειριακή θύρα 2. Για περισσότερες πληροφορίες, ανατρέξτε στην ενότητα «Επιλογές ρύθμισης συστήματος» στον online <i>Οδηγό χρήσης</i> .

## Εξαιρετικά μικρός υπολογιστής — Μπροστινή όψη

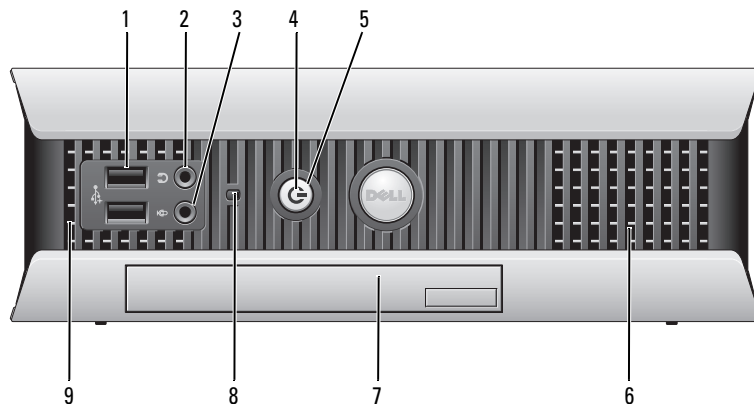

1	θύρες USB (2)	Συνδέστε συσκευές USB, όπως ποντίκι, πληκτρολόγιο, κάρτα μνήμης, εκτυπωτή, χειριστήριο joystick και ηχεία υπολογιστή στις αντίστοιχες θύρες USB.
2	θύρα ακουστικών	Συνδέστε ακουστικά στη θύρα αυτή.
3	θύρα μικροφώνου	Συνδέστε ένα μικρόφωνο στη θύρα αυτή.

4	λυχνία ένδειξης τροφοδοσίας	<p>Η λυχνία ανάβει και αναβοσβήνει ή μένει σταθερή, υποδεικνύοντας διάφορες καταστάσεις λειτουργίας:</p> <ul style="list-style-type: none"> <li>• Σβηστή — Ο υπολογιστές είναι σβηστός.</li> <li>• Σταθερή πράσινη — Ο υπολογιστής βρίσκεται σε κανονική λειτουργική κατάσταση.</li> <li>• Αναβοσβήνει πράσινη — Ο υπολογιστής βρίσκεται σε λειτουργία εξοικονόμησης ενέργειας.</li> <li>• Αναβοσβήνει ή σταθερή κίτρινη — Δείτε «Προβλήματα ισχύος» στον online <i>Οδηγό χρήσης</i>.</li> </ul> <p>Για έξοδο από μια κατάσταση εξοικονόμησης ενέργειας, πατήστε το κουμπί λειτουργίας ή χρησιμοποιήστε το πληκτρολόγιο ή το ποντίκι, εφόσον αυτά είναι ρυθμισμένα ως «συσκευές αφύπνισης» στη Διαχείριση Συσκευών των Windows. Για περισσότερες πληροφορίες σχετικά με τις καταστάσεις αδράνειας και την έξοδο από τη λειτουργία εξοικονόμησης ενέργειας, ανατρέξτε στην ενότητα «Διαχείριση ενέργειας» στον online Οδηγό χρήσης, στον online <i>Οδηγό χρήσης</i>.</p> <p>Ανατρέξτε στην ενότητα για μια περιγραφή των συνδυασμών λυχνιών που μπορεί να σας βοηθήσουν στην επίλυση προβλημάτων του υπολογιστή σας «Λυχνίες συστήματος» Στη σελίδα 181.</p>
5	κουμπί λειτουργίας	<p>Πατήστε αυτό το κουμπί για να ενεργοποιήσετε τον υπολογιστή.</p> <p> <b>ΕΙΔΟΠΟΙΗΣΗ:</b> Για να αποφύγετε την απώλεια δεδομένων, μην χρησιμοποιείτε το κουμπί λειτουργίας για να σβήνετε τον υπολογιστή σας. Αντί για αυτό, τερματίζετε τον υπολογιστή μέσω των Microsoft® Windows®.</p>
6	θυρίδες εξαερισμού	<p>Οι θυρίδες εξαερισμού επιτρέπουν τη ροή του αέρα στον υπολογιστή σας. Για να εξασφαλίσετε σωστό εξαερισμό, μην καλύπτετε αυτές τις θυρίδες νύξης.</p>
7	τμήμα μονάδας	<p>Στο τμήμα μονάδας μπορείτε να εγκαταστήσετε μια μονάδα D CD/DVD, δεύτερο σκληρό δίσκο ή μονάδα δισκέτας.</p>
8	λυχνία πρόσβασης σκληρού δίσκου	<p>Η λυχνία πρόσβασης σκληρού δίσκου ανάβει όταν ο υπολογιστής διαβάζει ή γράφει δεδομένα στο σκληρό σας δίσκο. Η λυχνία μπορεί επίσης να ανάβει όταν λειτουργούν συσκευές όπως η μονάδα CD σας.</p>
9	θυρίδες εξαερισμού	<p>Οι θυρίδες εξαερισμού επιτρέπουν τη ροή του αέρα στον υπολογιστή σας. Για να εξασφαλίσετε σωστό εξαερισμό, μην καλύπτετε αυτές τις θυρίδες νύξης.</p>

## Εξαιρετικά μικρός υπολογιστής — Πλαϊνή όψη

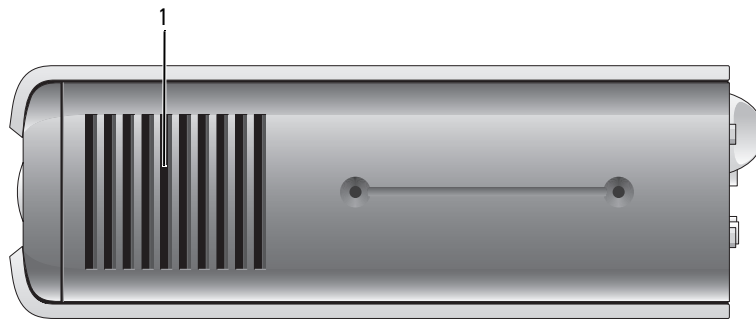

- |   |                    |  |
|---|--------------------|--|
| 1 | θυρίδες εξαερισμού | Οι θυρίδες, που βρίσκονται στα πλαϊνά του υπολογιστή, επιτρέπουν τη ροή αέρα μέσα στον υπολογιστή. Για να εξασφαλίσετε σωστό εξαερισμό, μην καλύπτετε αυτές τις θυρίδες ψύξης. |
|---|--------------------|--|

## Εξαιρετικά μικρός υπολογιστής — Πίσω όψη

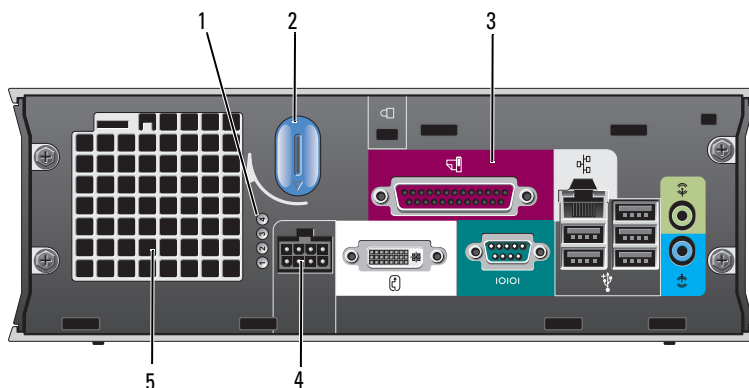

- |   |  |  |
|---|--|--|
| 1 | λυχνίες διάγνωσης                          | Με τη βοήθεια των λυχνιών μπορείτε να επιλύσετε κάποιο πρόβλημα του υπολογιστή σας βάσει του κωδικού διάγνωσης. Για περισσότερες πληροφορίες, δείτε «Διαγνωστικές λυχνίες» Στη σελίδα 182. |
| 2 | κουμπί απελευθέρωσης καλύμματος υπολογιστή | Γυρίστε αυτό το κουμπί δεξιόστροφα για να αφαιρέσετε το κάλυμμα.   |
| 3 | θύρες πίσω πλευράς                         | Ανατρέξτε στην παρακάτω υποενότητα, «Εξαιρετικά μικρός υπολογιστής — Θύρες πίσω πλευράς,» για πληροφορίες σχετικά με τις θύρες στο πίσω μέρος του υπολογιστή σας.                          |
| 4 | θύρα ισχύος                                | Συνδέστε το καλώδιο τροφοδοσίας στη θύρα αυτή.   |
| 5 | θυρίδες εξαερισμού                         | Οι θυρίδες εξαερισμού επιτρέπουν τη ροή του αέρα στον υπολογιστή σας. Για να εξασφαλίσετε σωστό εξαερισμό, μην καλύπτετε αυτές τις θυρίδες ψύξης.  |

## Εξαιρετικά μικρός υπολογιστής — Θύρες πίσω πλευράς

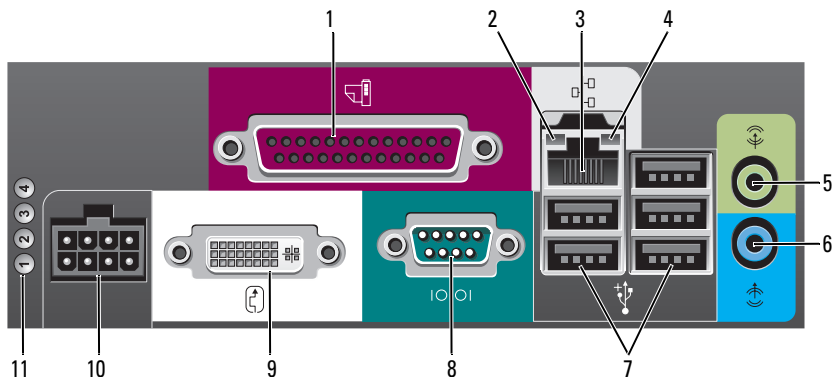

1	παράλληλη θύρα	Συνδέστε μια παράλληλη συσκευή, όπως έναν εκτυπωτή, στην παράλληλη θύρα. Αν έχετε εκτυπωτή USB, συνδέστε τον σε μια θύρα USB.
2	λυχνία ακεραιότητας σύνδεσης	<ul style="list-style-type: none"> <li>• Πράσινη — Υπάρχει καλή σύνδεση μεταξύ ενός δικτύου 10-Mbps και του υπολογιστή.</li> <li>• Πορτοκαλί — Υπάρχει καλή σύνδεση μεταξύ ενός δικτύου 100-Mbps και του υπολογιστή.</li> <li>• Κίτρινη — Υπάρχει καλή σύνδεση μεταξύ ενός δικτύου 1000-Mbps (1-Gbps) και του υπολογιστή.</li> <li>• Σηθιστή — Ο υπολογιστής δεν ανιχνεύει φυσική σύνδεση με το δίκτυο ή ο ελεγκτής δικτύου είναι απενεργοποιημένος στις ρυθμίσεις του συστήματος.</li> </ul>
3	θύρα προσαρμογέα δικτύου	Συνδέστε το καλώδιο UTP σε μια πρίζα υποδοχής τοίχου RJ45 ή σε μια θύρα RJ45 ή συγκεντρωτή UTP ή διανομέα, και πιέστε την άλλη άκρη του καλωδίου UTP στη θύρα προσαρμογέα δικτύου, έως ότου ασφαλίσει καλά στη θέση του. Συνιστάται να χρησιμοποιείτε καλώδια και θύρες δικτύου κατηγορίας 5.
4	λυχνία λειτουργίας δικτύου	Η πορτοκαλί λυχνία αναβοσβήνει όταν ο υπολογιστής μεταδίδει ή λαμβάνει δεδομένα δικτύου. Μεγάλος όγκος κίνησης δικτύου μπορεί να κάνει αυτή τη λυχνία να φαίνεται ότι είναι σταθερά αναμμένη.
5	θύρα line-out	Χρησιμοποιήστε την πράσινη θύρα line-out για να συνδέσετε σει ηχείων με ενισχυτή.
6	θύρα line-in	Χρησιμοποιήστε την μπλε θύρα line-in για να συνδέσετε μια συσκευή εγγραφής/αναπαραγωγής, όπως κασετόφωνο, CD player ή βίντεο.
7	Θύρες USB (5)	Συνδέστε συσκευές USB, όπως ποντίκι, πληκτρολόγιο, εκτυπωτή, χειριστήριο joystick και ηχεία υπολογιστή στις αντίστοιχες θύρες USB.
8	σειριακή θύρα	Συνδέστε μια σειριακή συσκευή, όπως κάποια συσκευή χειρός, στη σειριακή θύρα.
9	θύρα βίντεο	Αν έχετε οθόνη συμβατή με DVI, συνδέστε το καλώδιο από την οθόνη σας στη λευκή θύρα στο πίσω πλαίσιο. Αν έχετε οθόνη VGA, ανατρέξτε στην ενότητα «Σύνδεση οθόνης VGA» στον online <i>Οδηγό χρήσης</i> .
10	θύρα ισχύος	Συνδέστε το καλώδιο τροφοδοσίας στη θύρα αυτή.

- 
- 11 λυχνίες διάγνωσης Ανατρέξτε στην ενότητα «Διαγνωστικές λυχνίες» Στη σελίδα 182 για μια περιγραφή των κωδικών λυχνιών που μπορεί να σας βοηθήσουν στην επίλυση προβλημάτων του υπολογιστή σας.
- 

## Αφαίρεση του καλύμματος του υπολογιστή

 **ΠΡΟΣΟΧΗ:** Πριν ξεκινήσετε οποιαδήποτε από τις διαδικασίες που αναφέρονται σε αυτή την ενότητα, ακολουθήστε τις οδηγίες ασφαλείας που βρίσκονται στον *Οδηγό πληροφοριών προϊόντος*.

 **ΠΡΟΣΟΧΗ:** Για να προστατευτείτε από ηλεκτροπληξία, πριν να αφαιρέσετε το κάλυμμα του υπολογιστή σας, αποσυνδέετε τον πάντα από την πρίζα.

### Πριν ξεκινήσετε

 **ΕΙΔΟΠΟΙΗΣΗ:** Για να μην χαθούν δεδομένα, αποθηκεύστε και κλείστε όλα τα ανοιχτά αρχεία και κλείστε όλα τα ανοιχτά προγράμματα πριν σβήσετε τον υπολογιστή σας.

1 Κλείστε το λειτουργικό σύστημα:

a Αποθηκεύστε και κλείστε τυχόν ανοιχτά αρχεία, βγείτε από τυχόν ανοιχτά προγράμματα, κάντε κλικ στο κουμπί **Start** (Έναρξη) και στη συνέχεια στο **Turn Off Computer** (Σβήσιμο).

b Στο παράθυρο **Turn off computer** (Σβήσιμο του υπολογιστή), κάντε κλικ στο κουμπί **Turn off** (Απενεργοποίηση).

Ο υπολογιστής απενεργοποιείται και η διαδικασία τερματισμού του λειτουργικού συστήματος τελειώνει.

2 Βεβαιωθείτε ότι ο υπολογιστής και τυχόν συνδεδεμένες συσκευές είναι απενεργοποιημένα. Αν ο υπολογιστής σας και οι συνδεδεμένες συσκευές δεν απενεργοποιηθήκαν αυτόματα όταν τερματίσατε το λειτουργικό σύστημα, απενεργοποιήστε τα τώρα.

### Πριν την εργασία στο εσωτερικό του υπολογιστή

Οι ακόλουθες οδηγίες ασφαλείας σκοπό έχουν να συμβάλλουν στην προστασία του υπολογιστή από ενδεχόμενους κινδύνους και στην προσωπική σας ασφάλεια.

 **ΠΡΟΣΟΧΗ:** Πριν ξεκινήσετε οποιαδήποτε από τις διαδικασίες που αναφέρονται σε αυτή την ενότητα, ακολουθήστε τις οδηγίες ασφαλείας που βρίσκονται στον *Οδηγό πληροφοριών προϊόντος*.

 **ΕΙΔΟΠΟΙΗΣΗ:** Μόνο εξουσιοδοτημένος τεχνικός σέρβις επιτρέπεται να κάνει επισκευές στον υπολογιστή σας. Βλάβες εξαιτίας σέρβις που δεν έχει εξουσιοδοτηθεί από την Dell δεν καλύπτονται από την εγγύησή σας.

-  **ΕΙΔΟΠΟΙΗΣΗ:** Για να αποσυνδέσετε ένα καλώδιο, τραβήξτε το από το φως και όχι από το ίδιο το καλώδιο. Ορισμένα καλώδια διαθέτουν φως με γλωσσίδες ασφάλισης. Όταν αποσυνδέετε αυτόν τον τύπο καλωδίου, πιέστε τις γλωσσίδες ασφάλισης πριν αποσυνδέσετε το καλώδιο. Καθώς τραβάτε το φως, κρατάτε το σε ευθεία, ώστε να μην λυγίσει κάποια ακίδα. Επίσης, πριν συνδέσετε ένα καλώδιο βεβαιωθείτε ότι και τα δύο φως είναι σωστά προσανατολισμένα και ευθυγραμμισμένα.

Για να αποφύγετε την πρόκληση βλαβών στον υπολογιστή, εκτελέστε τα παρακάτω βήματα πριν ξεκινήσετε τις εργασίες στο εσωτερικό του υπολογιστή σας.

- 1 Σβήστε τον υπολογιστή, αν δεν είναι ήδη απενεργοποιημένος.

-  **ΕΙΔΟΠΟΙΗΣΗ:** Για να αποσυνδέσετε ένα καλώδιο δικτύου, βγάλτε πρώτα το καλώδιο από τον υπολογιστή σας και μετά από την πρίζα δικτύου.
- 2 Αποσυνδέστε τυχόν τηλεφωνικές συσκευές ή καλώδια τηλεπικοινωνιών από τον υπολογιστή.
  - 3 Αποσυνδέστε τον υπολογιστή σας και όλες τις συνδεδεμένες συσκευές από τις ηλεκτρικές πρίζες τους και πατήστε το κουμπί λειτουργίας για να γειώσετε την πλακέτα συστήματος.
  - 4 Αφαιρέστε τη βάση του υπολογιστή, εάν υπάρχει.



**ΠΡΟΣΟΧΗ:** Για να προστατευτείτε από ηλεκτροπληξία, πριν να αφαιρέσετε το κάλυμμα του υπολογιστή σας, αποσυνδέετε τον πάντα από την πρίζα.

-  **ΕΙΔΟΠΟΙΗΣΗ:** Πριν αγγίξετε οτιδήποτε μέσα στον υπολογιστή, γειωθείτε αγγίζοντας μια άβαφη μεταλλική επιφάνεια επάνω στο πλαίσιο, όπως το μέταλλο γύρω από τα ανοίγματα υποδοχής κάρτας στο πίσω μέρος του υπολογιστή. Την ώρα που εργάζεστε, αγγίζετε κατά τακτά χρονικά διαστήματα την άβαφη μεταλλική επιφάνεια ώστε να διώχνετε τον στατικό ηλεκτρισμό που μπορεί να προκαλέσει βλάβη στα εσωτερικά εξαρτήματα.

## Υπολογιστής Mini Tower

-  **ΕΙΔΟΠΟΙΗΣΗ:** Πριν αγγίξετε οτιδήποτε στο εσωτερικό του υπολογιστή σας, γειωθείτε αγγίζοντας μια άβαφη μεταλλική επιφάνεια. Την ώρα που εργάζεστε, αγγίζετε κατά τακτά χρονικά διαστήματα την άβαφη μεταλλική επιφάνεια ώστε να διώχνετε τον στατικό ηλεκτρισμό που μπορεί να προκαλέσει βλάβη στα εσωτερικά εξαρτήματα.

- 1 Ακολουθήστε τις διαδικασίες στην ενότητα «Πριν ξεκινήσετε» Στη σελίδα 166.
- 2 Αν έχετε περάσει λουκέτο στον κρίκο λουκέτου στο πίσω πλαίσιο, αφαιρέστε το.
- 3 Ξαπλώστε τον υπολογιστή στο πλάι όπως φαίνεται στην παρακάτω εικόνα.
- 4 Σύρετε την ασφάλεια απελευθέρωσης καλύμματος προς τα πίσω καθώς σηκώνετε το κάλυμμα.
- 5 Πιάστε τα πλαϊνά του καλύμματος του υπολογιστή και σηκώστε τα χρησιμοποιώντας τις κάτω προεξοχές ως σημείο μόχλευσης.
- 6 Αφαιρέστε το κάλυμμα από τις προεξοχές και τοποθετήστε το στην άκρη σε μια μαλακή, λεία επιφάνεια.

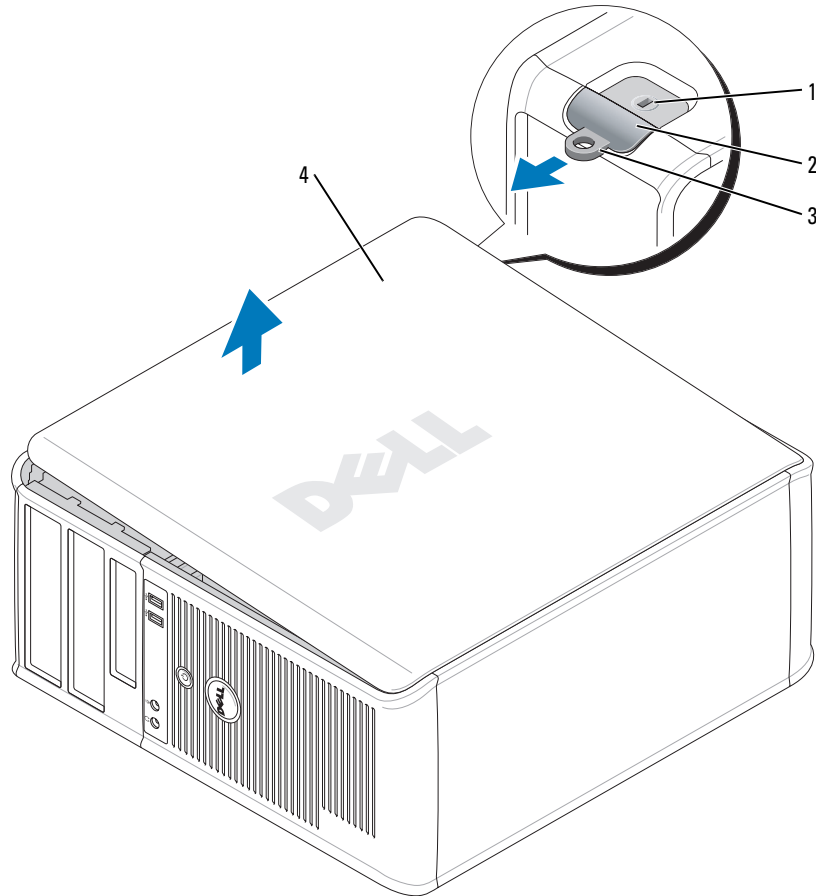

- 1 υποδοχή καλωδίου ασφαλείας
- 2 ασφάλεια απελευθέρωσης καλύμματος
- 3 κρίκος κλειδαριάς
- 4 κάλυμμα υπολογιστή

### Επιτραπέζιος υπολογιστής

➔ **ΕΙΔΟΠΟΙΗΣΗ:** Πριν αγγίξετε οτιδήποτε στο εσωτερικό του υπολογιστή σας, γειωθείτε αγγίζοντας μια άβαφη μεταλλική επιφάνεια. Την ώρα που εργάζεστε, αγγίζετε κατά τακτά χρονικά διαστήματα την άβαφη μεταλλική επιφάνεια ώστε να διώχνετε τον στατικό ηλεκτρισμό που μπορεί να προκαλέσει βλάβη στα εσωτερικά εξαρτήματα.

- 1 Ακολουθήστε τις διαδικασίες στην ενότητα «Πριν ξεκινήσετε» Στη σελίδα 166.



- 2 Αν έχετε περάσει λουκέτο στον κρίκο λουκέτου στο πίσω πλαίσιο, αφαιρέστε το.
- 3 Σύρετε την ασφάλεια απελευθέρωσης καλύμματος προς τα πίσω καθώς σηκώνετε το κάλυμμα.
- 4 Πιάστε τα πλαϊνά του καλύμματος του υπολογιστή και σηκώστε τα χρησιμοποιώντας τις κάτω προεξοχές ως σημείο μόχλευσης.
- 5 Αφαιρέστε το κάλυμμα από τις προεξοχές και τοποθετήστε το στην άκρη σε μια μαλακή, λεία επιφάνεια.

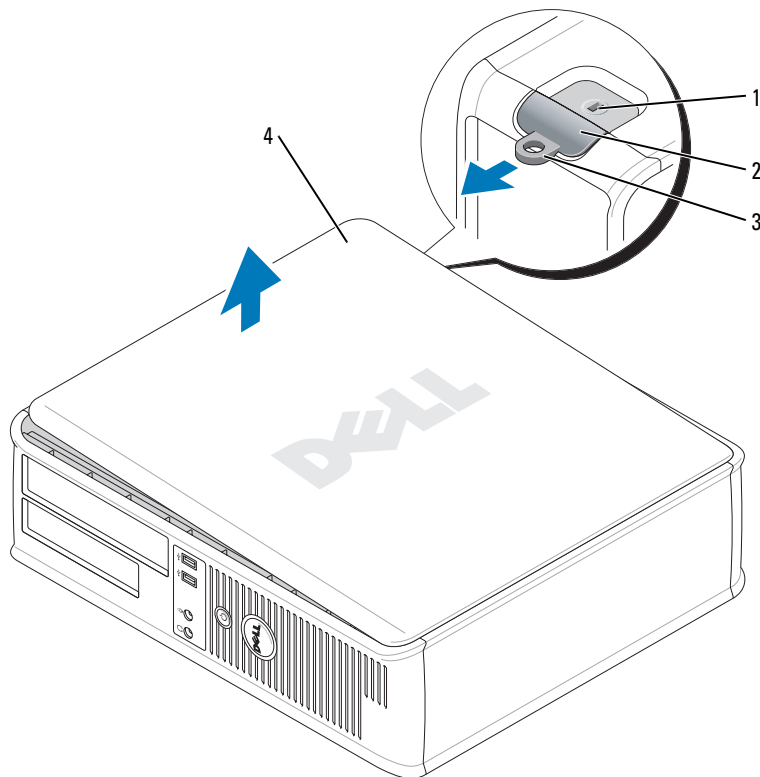

- 1 υποδοχή καλωδίου ασφαλείας
- 2 ασφάλεια απελευθέρωσης καλύμματος
- 3 κρίκος κλειδαριάς
- 4 κάλυμμα υπολογιστή

## Μικρός υπολογιστής (SFF)

➔ **ΕΙΔΟΠΟΙΗΣΗ:** Πριν αγγίξετε οτιδήποτε στο εσωτερικό του υπολογιστή σας, γειωθείτε αγγίζοντας μια άβαφη μεταλλική επιφάνεια. Την ώρα που εργάζεστε, αγγίζετε κατά τακτά χρονικά διαστήματα την άβαφη μεταλλική επιφάνεια ώστε να διώχνετε τον στατικό ηλεκτρισμό που μπορεί να προκαλέσει βλάβη στα εσωτερικά εξαρτήματα.

- 1 Ακολουθήστε τις διαδικασίες στην ενότητα «Πριν ξεκινήσετε» Στη σελίδα 166.
- 2 Αν έχετε περάσει λουκέτο στον κρίκο λουκέτου στο πίσω πλαίσιο, αφαιρέστε το.
- 3 Σύρετε την ασφάλεια απελευθέρωσης καλύμματος προς τα πίσω καθώς σηκώνετε το κάλυμμα.
- 4 Πιάστε τα πλαϊνά του καλύμματος του υπολογιστή και σηκώστε τα χρησιμοποιώντας τις κάτω προεξοχές ως σημείο μόχλευσης.
- 5 Αφαιρέστε το κάλυμμα από τις προεξοχές και τοποθετήστε το στην άκρη σε μια μαλακή, λεία επιφάνεια.

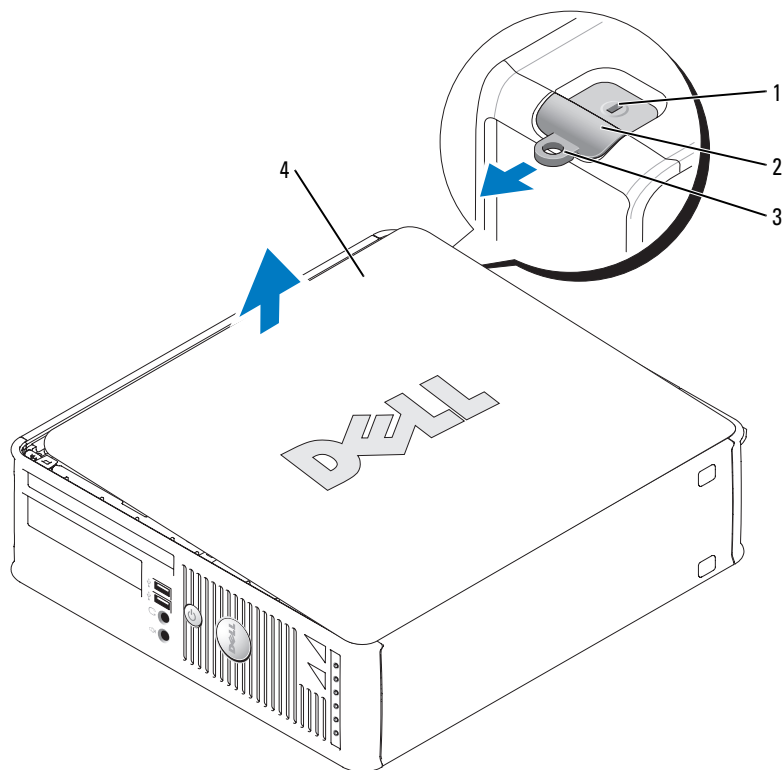

- 1 υποδοχή καλωδίου ασφαλείας
- 2 ασφάλεια απελευθέρωσης καλύμματος
- 3 κρίκος κλειδαριάς
- 4 κάλυμμα υπολογιστή

## Εξαιρετικά μικρός υπολογιστής

➔ **ΕΙΔΟΠΟΙΗΣΗ:** Πριν αγγίξετε οτιδήποτε στο εσωτερικό του υπολογιστή σας, γειωθείτε αγγίζοντας μια άβαφη μεταλλική επιφάνεια. Την ώρα που εργάζεστε, αγγίζετε κατά τακτά χρονικά διαστήματα την άβαφη μεταλλική επιφάνεια ώστε να διώχνετε τον στατικό ηλεκτρισμό που μπορεί να προκαλέσει βλάβη στα εσωτερικά εξαρτήματα.

- 1 Ακολουθήστε τις διαδικασίες στην ενότητα «Πριν ξεκινήσετε» Στη σελίδα 166.
- 2 Περιστρέψτε το κουμπί απελευθέρωσης δεξιόστροφα.
- 3 Σύρετε το κάλυμμα του υπολογιστή προς τα μπροστά περίπου 1 cm (½ inch), ή μέχρι να σταματήσει, και στη συνέχεια σηκώστε το κάλυμμα.

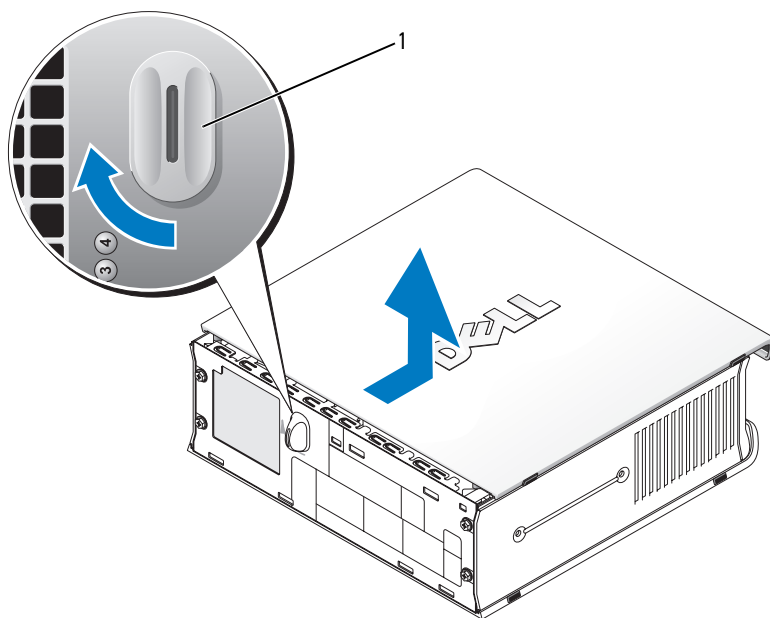

1 κουμπί απελευθέρωσης καλύμματος

## Στο εσωτερικό του υπολογιστή σας

### Υπολογιστής Mini Tower

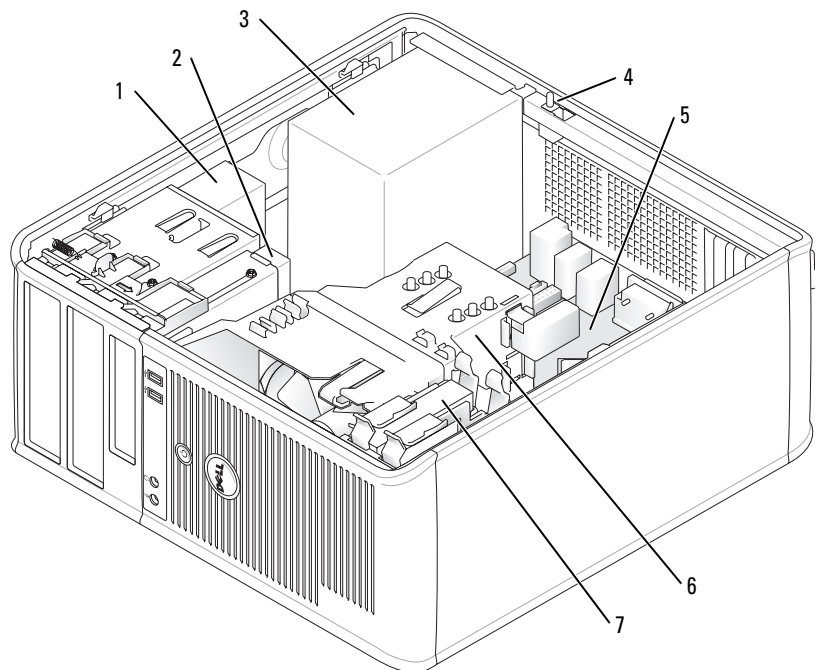

- |   |                               |   |                       |
|---|-------------------------------|---|-----------------------|
| 1 | μονάδα CD/DVD                 | 5 | μητρική πλακέτα       |
| 2 | μονάδα δισκέτας               | 6 | ψύκτρα                |
| 3 | παροχή τροφοδοσίας            | 7 | μονάδα σκληρού δίσκου |
| 4 | πιεζόμενος διακόπτης πλαισίου |   |                       |

## Επιτραπέζιος υπολογιστής

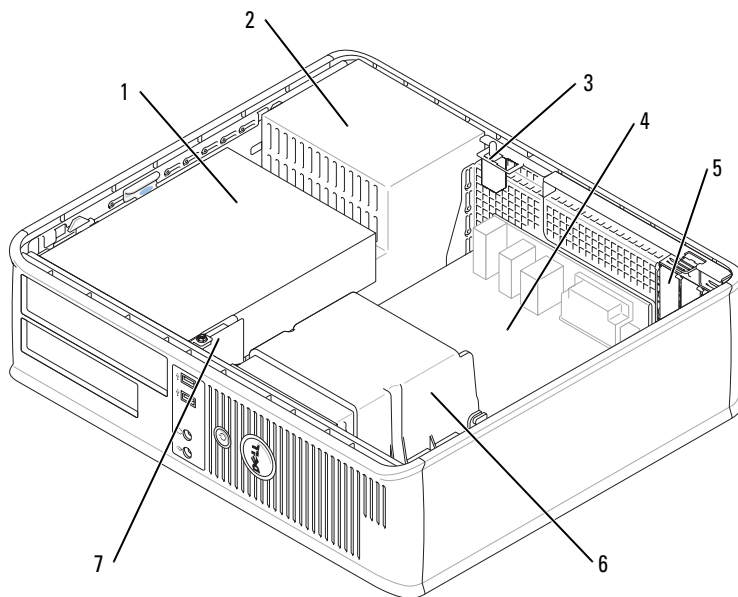

- |   |   |   |   |
|---|---|---|---|
| 1 | τμήμα μονάδων δίσκου<br>(μονάδα CD/DVD, δισκέτας<br>και σκληρού δίσκου) | 5 | υποδοχές καρτών (3) για μία κάρτα<br>PCI Express x16 και δύο κάρτες PCI |
| 2 | παροχή τροφοδοσίας  | 6 | ψύκτρα  |
| 3 | πιεζόμενος διακόπτης<br>πλαισίου  | 7 | μπροστινό πλαίσιο I/O   |
| 4 | μητρική πλακέτα   |   |   |

## Μικρός υπολογιστής (SFF)

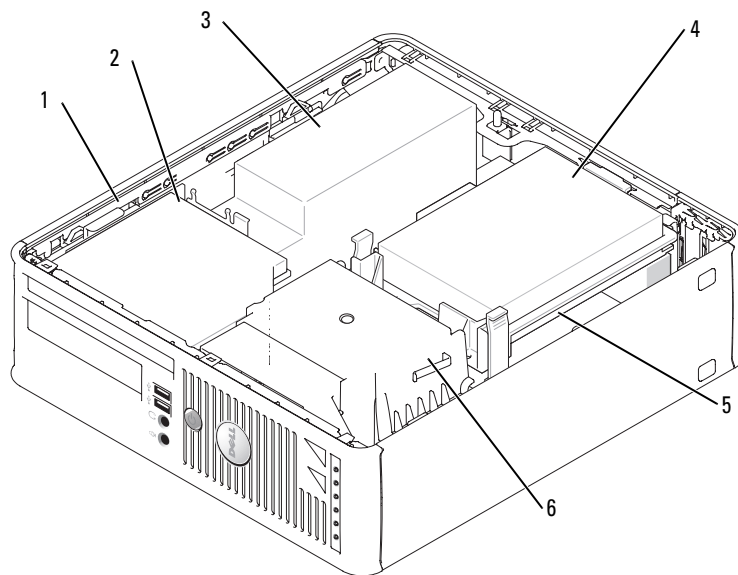

- |   |                                       |   |                       |
|---|---------------------------------------|---|-----------------------|
| 1 | ασφάλεια απελευθέρωσης μονάδας δίσκου | 4 | μονάδα σκληρού δίσκου |
| 2 | μονάδα CD/DVD                         | 5 | μητρική πλακέτα       |
| 3 | τροφοδοσία και ανεμιστήρας            | 6 | ψύκτρα                |

## Εξαιρετικά μικρός υπολογιστής

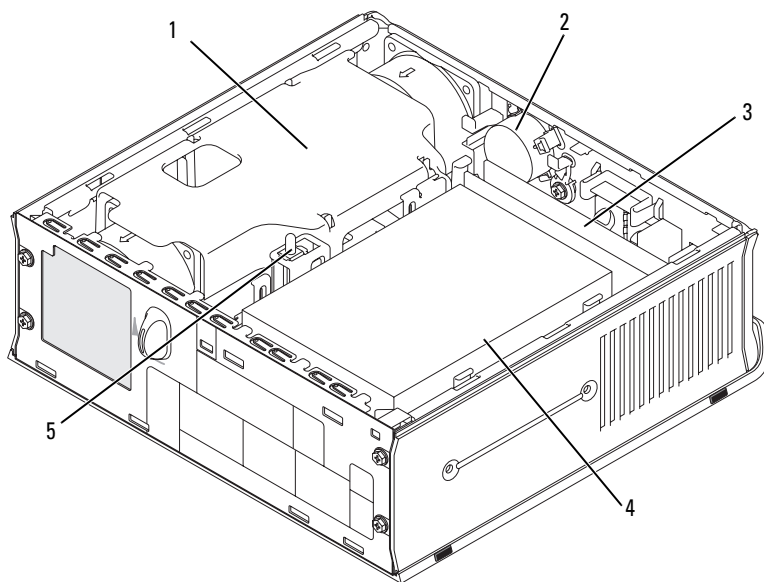

- |   |                     |   |                               |
|---|---------------------|---|-------------------------------|
| 1 | ψύκτρα              | 4 | μονάδα σκληρού δίσκου         |
| 2 | ηχείο (προαιρετικό) | 5 | πιεζόμενος διακόπτης πλαισίου |
| 3 | μονάδες μνήμης (2)  |   |                               |

## Ρύθμιση του υπολογιστή σας

**⚠ ΠΡΟΣΟΧΗ:** Πριν εκτελέσετε οποιαδήποτε από τις διαδικασίες που περιέχονται σε αυτήν την ενότητα, ακολουθήστε τις οδηγίες ασφαλείας που βρίσκονται στον *Οδηγό πληροφοριών προϊόντος*.

- ➔ **ΕΙΔΟΠΟΙΗΣΗ:** Εάν στον υπολογιστή σας έχει εγκατασταθεί κάρτα επέκτασης (όπως π.χ. κάρτα μόντεμ, συνδέστε το κατάλληλο καλώδιο στην κάρτα, όχι στη θύρα στο πίσω μέρος.
- ➔ **ΕΙΔΟΠΟΙΗΣΗ:** Για να βοηθήσετε τον υπολογιστή να μείνει στη σωστή θερμοκρασία λειτουργίας, μην τον τοποθετείτε πολύ κοντά σε τοίχο ή άλλο αποθηκευτικό χώρο που ενδεχομένως να εμποδίζει την κυκλοφορία του αέρα στο πλαίσιο.

Πρέπει να ολοκληρώσετε όλα τα βήματα προκειμένου να ρυθμιστεί κατάλληλα ο υπολογιστής σας. Δείτε τα σχετικά σχήματα που ακολουθούν τις οδηγίες.

- 1 Συνδέστε το πληκτρολόγιο και το ποντίκι.
- ➔ **ΕΙΔΟΠΟΙΗΣΗ:** Μην επιχειρήσετε να χρησιμοποιήσετε ταυτόχρονα ποντίκι PS/2 και USB.
- 2 Συνδέστε το μόντεμ ή το καλώδιο δικτύου.

Εισαγάγετε το καλώδιο δικτύου, και όχι την τηλεφωνική γραμμή, στη θύρα δικτύου. Εάν διαθέτετε προαιρετικό μόντεμ συνδέστε την τηλεφωνική γραμμή στο μόντεμ.

➔ **ΕΙΔΟΠΟΙΗΣΗ:** Μην συνδέετε καλώδιο μόντεμ στη θύρα του προσαρμογέα δικτύου. Η τάση από τις τηλεφωνικές επικοινωνίες μπορεί να προκαλέσει ζημιά στον προσαρμογέα δικτύου.

3 Συνδέστε την οθόνη.

Ευθυγραμμίστε το καλώδιο της οθόνης και εισαγάγετε το προσεκτικά χωρίς να λυγίσετε τις ακίδες. Σφίξτε τις βίδες στους συνδετήρες του καλωδίου.

🔧 **ΣΗΜΕΙΩΣΗ:** Κάποιες οθόνες έχουν τη θύρα βίντεο κάτω από το πίσω μέρος τους. Ανατρέξτε στην τεκμηρίωση που συνόδευε την οθόνη για το σημείο που βρίσκεται η θύρα.

4 Συνδέστε τα ηχεία.

5 Συνδέστε τα καλώδια τροφοδοσίας στον υπολογιστή, στην οθόνη και στις συσκευές και συνδέστε τις άλλες άκρες τους στις πρίζες.

6 Βεβαιωθείτε πως ο διακόπτης επιλογής τάσης έχει τεθεί σωστά ανάλογα με την περιοχή που βρίσκεστε.

Ο υπολογιστής σας διαθέτει χειροκίνητο διακόπτη επιλογής τάσης. Οι υπολογιστές με διακόπτη επιλογής τάσης στο πίσω πλαίσιο πρέπει να ρυθμίζονται χειροκίνητα ώστε να λειτουργούν στη σωστή τάση λειτουργίας.

➔ **ΕΙΔΟΠΟΙΗΣΗ:** Προς αποφυγή πρόκλησης ζημιάς σε υπολογιστή με χειροκίνητο διακόπτη επιλογής τάσης, γυρίστε το διακόπτη στην τάση που συμφωνεί όσο το δυνατόν περισσότερο με την ισχύ AC που είναι διαθέσιμη στην περιοχή σας.

➔ **ΕΙΔΟΠΟΙΗΣΗ:** Στην Ιαπωνία, ο διακόπτης επιλογής τάσης πρέπει να ρυθμίζεται στη θέση 115-V, παρόλο που η διαθέσιμη ισχύς AC στην Ιαπωνία είναι 100 V.

🔧 **ΣΗΜΕΙΩΣΗ:** Πριν να εγκαταστήσετε οποιοσδήποτε συσκευές ή λογισμικό που δεν συνόδευε τον υπολογιστή σας, διαβάστε την τεκμηρίωση που συνόδευε τη συσκευή ή το λογισμικό ή επικοινωνήστε με το σημείο πώλησης για να βεβαιωθείτε πως η συσκευή ή το λογισμικό είναι συμβατό με τον υπολογιστή σας και το λειτουργικό σύστημα.

🔧 **ΣΗΜΕΙΩΣΗ:** Ο υπολογιστής μπορεί να είναι κατά πολύ διαφορετικός σε σύγκριση με τις παρακάτω εικόνες.

## Ρύθμιση του πληκτρολογίου και του ποντικιού σας

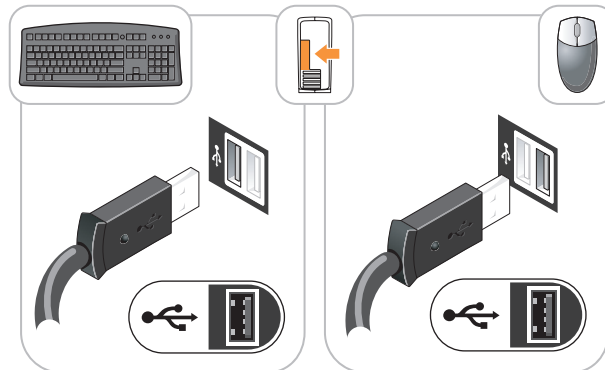



## Ρύθμιση της οθόνης σας

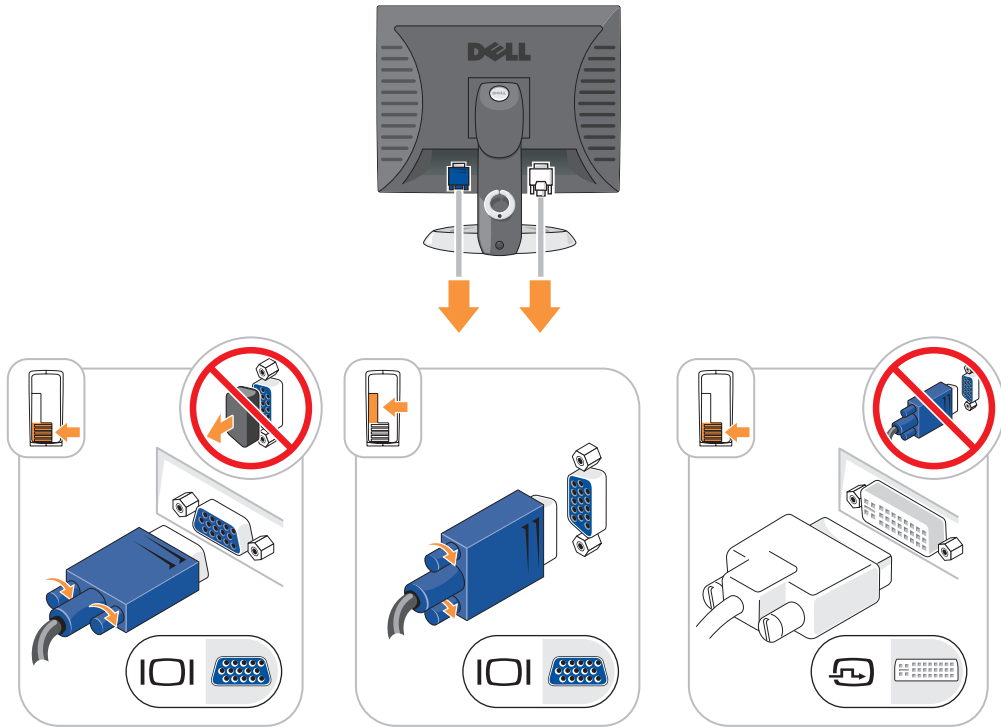

## Ηλεκτρικές συνδέσεις

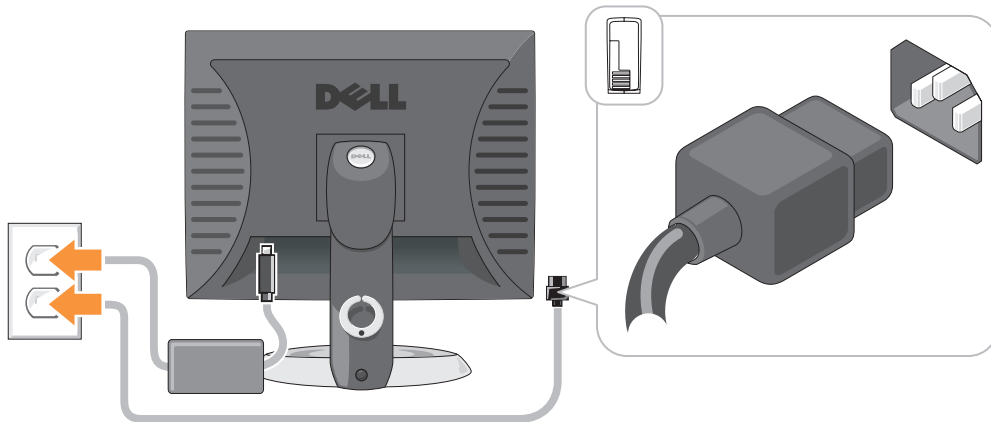

## Επίλυση προβλημάτων

Η Dell παρέχει ένα πλήθος εργαλείων που θα σας βοηθήσουν όταν ο υπολογιστής σας δεν αποδίδει όπως πρέπει. Για τις πιο πρόσφατες πληροφορίες επίλυσης προβλημάτων που είναι διαθέσιμες για τον υπολογιστή σας, επισκεφθείτε τον ιστοχώρο υποστήριξης της Dell στη διεύθυνση [support.dell.com](http://support.dell.com).

Εάν υπάρξουν προβλήματα σχετικά με τον υπολογιστή που απαιτούν βοήθεια από την Dell, γράψτε μια λεπτομερή περιγραφή του σφάλματος, των ηχητικών σημάτων ή του τρόπου με τον οποίο αναβοσβήνουν οι λυχνίες διάγνωσης. Σημειώστε τον κωδικό ταχείας εξυπηρέτησης και την ετικέτα εξυπηρέτησης στον παρακάτω χώρο και στη συνέχεια επικοινωνήστε με την Dell από το σημείο στο οποίο βρίσκεται ο υπολογιστής σας. Για πληροφορίες σχετικά με τον τρόπο επικοινωνίας με την Dell, ανατρέξτε στον *Οδηγό χρήσης*.

Ανατρέξτε στην ενότητα «Εύρεση Πληροφοριών» Στη σελίδα 149 για ένα παράδειγμα σχετικά με τον κωδικό ταχείας εξυπηρέτησης και την ετικέτα επισκευής.

Κωδικός ταχείας εξυπηρέτησης: \_\_\_\_\_

Ετικέτα εξυπηρέτησης: \_\_\_\_\_

### Διαγνωστικό πρόγραμμα της Dell



**ΠΡΟΣΟΧΗ:** Πριν ξεκινήσετε οποιαδήποτε από τις διαδικασίες που αναφέρονται σε αυτή την ενότητα, ακολουθήστε τις οδηγίες ασφαλείας που βρίσκονται στον *Οδηγό πληροφοριών προϊόντος*.

#### Πότε να χρησιμοποιήσετε το διαγνωστικό πρόγραμμα της Dell

Εάν αντιμετωπίσετε κάποιο πρόβλημα με τον υπολογιστή σας, πραγματοποιήστε τους ελέγχους που αναφέρονται στην ενότητα «Επίλυση προβλημάτων» στον online *Οδηγό χρήστη* και εκτελέστε το διαγνωστικό πρόγραμμα της Dell πριν επικοινωνήσετε με την Dell για τεχνική βοήθεια. Για πληροφορίες σχετικά με τον τρόπο επικοινωνίας με την Dell, ανατρέξτε στον *Οδηγό χρήσης*.



**ΕΙΔΟΠΟΙΗΣΗ:** Το διαγνωστικό πρόγραμμα της Dell λειτουργεί μόνο στους υπολογιστές της Dell™.

Εισέλθετε στις ρυθμίσεις συστήματος (δείτε «Ρυθμίσεις συστήματος» στον online *Οδηγό χρήσης* για οδηγίες), ελέγξτε τις πληροφορίες διαμόρφωσης του υπολογιστή σας και βεβαιωθείτε ότι η συσκευή που θέλετε να ελέγξε εμφανίζεται στις ρυθμίσεις συστήματος και είναι ενεργή.

Κάντε εκκίνηση του διαγνωστικού προγράμματος είτε από τη μονάδα του σκληρού δίσκου σας είτε από το προαιρετικό CD *Προγράμματα οδήγησης και βοηθητικές εφαρμογές* (επίσης γνωστό ως CD πόρων).

#### Εκκίνηση του διαγνωστικού προγράμματος της Dell από τον σκληρό δίσκο σας

- 1 Εκκινήστε (ή επανεκκινήστε ) τον υπολογιστή σας.
- 2 Όταν εμφανιστεί το λογότυπο DELL™, πατήστε <F12>αμέσως.



**ΣΗΜΕΙΩΣΗ:** Εάν δείτε ένα μήνυμα που δηλώνει ότι δεν έχει βρεθεί κανένα διαμέρισμα βοηθητικής εφαρμογής διαγνωστικών, εκτελέστε το διαγνωστικό προγράμματα της Dell από το CD *Προγράμματα οδήγησης και βοηθητικές εφαρμογές* (προαιρετικό) (δείτε σελίδα 179).

Εάν περιμένετε πολλή ώρα και εμφανίζεται το λογότυπο του λειτουργικού συστήματος, συνεχίστε να περιμένετε μέχρι να δείτε την επιφάνεια εργασίας Microsoft® Windows®. Στη συνέχεια, τερματίστε τη λειτουργία του υπολογιστή και δοκιμάστε ξανά.

- 3 Όταν εμφανιστεί η λίστα των συσκευών εκκίνησης, επιλέξτε **Εκκίνηση στο διαμέρισμα βοηθητικών προγραμμάτων** και πατήστε <Enter>.
- 4 Όταν εμφανιστεί το **κύριο μενού** του διαγνωστικού προγράμματος της Dell, επιλέξτε τον έλεγχο που θέλετε να εκτελέσετε.

### **Εκκίνηση του διαγνωστικού προγράμματος της Dell από το CD Προγράμματα οδήγησης και βοηθητικές εφαρμογές**

- 1 Τοποθετήστε το *Προγράμματα οδήγησης και βοηθητικές εφαρμογές*.
- 2 Σβήστε και κάντε επανεκκίνηση του υπολογιστή.

Όταν εμφανιστεί το λογότυπο της DELL, πατήστε <F12> αμέσως.

Εάν περιμένετε πολλή ώρα και εμφανιστεί το λογότυπο των Windows, συνεχίστε να περιμένετε μέχρι να δείτε την επιφάνεια εργασίας των Windows. Στη συνέχεια, τερματίστε τη λειτουργία του υπολογιστή και δοκιμάστε ξανά.



**ΣΗΜΕΙΩΣΗ:** Τα βήματα που ακολουθούν αλλάζουν την ακολουθία εκκίνησης μόνο για μία φορά. Στην επόμενη διαδικασία εκκίνησης, η εκκίνηση του υπολογιστή γίνεται σύμφωνα με τις συσκευές που καθορίζονται κατά την ρύθμιση του συστήματος.

- 3 Όταν εμφανιστεί η λίστα με τις συσκευές εκκίνησης, επιλέξτε τη μονάδα CD/DVD και πατήστε <Enter>.
- 4 Επιλέξτε την επιλογή για τη μονάδα CD/DVD από το μενού εκκίνησης του CD.
- 5 Στο μενού που εμφανίζεται επιλέξτε να γίνει εκκίνηση από τη μονάδα CD/DVD.
- 6 Πληκτρολογήστε 1 για να ξεκινήσει το μενού του CD *Προγράμματα οδήγησης και βοηθητικές εφαρμογές*.
- 7 Πληκτρολογήστε 2 για να ξεκινήσει το διαγνωστικό πρόγραμμα της Dell.
- 8 Επιλέξτε **Run the 32 Bit Dell Diagnostics** (Εκτέλεση του διαγνωστικού προγράμματος 32 Bit της Dell) από την αριθμημένη λίστα. Εάν υπάρχουν πολλές εκδόσεις, επιλέξτε την έκδοση που είναι κατάλληλη για τον υπολογιστή σας.
- 9 Όταν εμφανιστεί το **κύριο μενού** του διαγνωστικού προγράμματος της Dell, επιλέξτε τον έλεγχο που θέλετε να εκτελέσετε.

### **Κύριο μενού διαγνωστικού προγράμματος της Dell**

- 1 Μετά τη φόρτωση του διαγνωστικού προγράμματος της Dell και την εμφάνιση της οθόνης του **κύριου μενού**, κάντε κλικ στο κουμπί που αντιστοιχεί στην επιλογή που θέλετε.

Επιλογή	Λειτουργία
Express Test (Γρήγορος έλεγχος)	Πραγματοποιείται γρήγορος έλεγχος των συσκευών. Αυτός ο έλεγχος διαρκεί συνήθως 10 έως 20 λεπτά και δεν απαιτεί τη συμμετοχή σας. Εκτελέστε αρχικά τη λειτουργία «Γρήγορος έλεγχος» για να αυξήσετε την πιθανότητα γρήγορου εντοπισμού του προβλήματος.
Extended Test (Εκτεταμένος έλεγχος)	Πραγματοποιείται λεπτομερής έλεγχος των συσκευών. Αυτός ο έλεγχος συνήθως διαρκεί ώρα ή περισσότερο και απαιτεί, κατά διαστήματα, να απαντάτε σε ερωτήσεις.
Custom Test (Προσαρμοσμένος έλεγχος)	Πραγματοποιείται έλεγχος μιας συγκεκριμένης συσκευής. Μπορείτε να προσαρμόσετε τους ελέγχους που θέλετε να εκτελέσετε.
Symptom Tree (Συμπτώματα)	Παραθέτει τα πιο συνηθισμένα συμπτώματα που παρουσιάζονται και σας επιτρέπει να επιλέξετε κάποιον έλεγχο ανάλογα με το σύμπτωμα του προβλήματος που αντιμετωπίζετε.

- 2** Εάν αντιμετωπίσετε πρόβλημα κατά τη διάρκεια του ελέγχου, εμφανίζεται ένα μήνυμα με έναν κωδικό σφάλματος και μια περιγραφή του προβλήματος. Σημειώστε τον κωδικό σφάλματος και την περιγραφή του προβλήματος και ακολουθήστε τις οδηγίες που εμφανίζονται στην οθόνη.

Εάν δεν μπορείτε να επιλύσετε το πρόβλημα, επικοινωνήστε με την Dell. Για πληροφορίες σχετικά με τον τρόπο επικοινωνίας με την Dell, ανατρέξτε στον *Οδηγό χρήσης*.



**ΣΗΜΕΙΩΣΗ:** Η ετικέτα εξυπηρέτησης για τον υπολογιστή σας βρίσκεται στο επάνω μέρος της κάθε δοκιμαστικής οθόνης. Εάν έρθετε σε επαφή με την Dell, η τεχνική υποστήριξη θα σας ζητήσει την ετικέτα εξυπηρέτησης.

- 3** Εάν εκτελέσετε έλεγχο από την επιλογή **Custom Test** (Προσαρμοσμένος έλεγχος) ή **Symptom Tree** (Συμπτώματα), κάντε κλικ στη σχετική καρτέλα που περιγράφεται στον ακόλουθο πίνακα για περισσότερες πληροφορίες.

Καρτέλα	Λειτουργία
Αποτελέσματα	Εμφανίζει τα αποτελέσματα του ελέγχου και τυχόν σφάλματα που εντοπίστηκαν.
Σφάλματα	Εμφανίζει συνθήκες σφαλμάτων, κωδικούς σφαλμάτων και την περιγραφή του προβλήματος.
Βοήθεια	Περιγράφει τον έλεγχο και ενδέχεται να υποδεικνύει προϋποθέσεις για την εκτέλεσή του.
Διαμόρφωση	Εμφανίζει τις ρυθμίσεις του υλικού που χρησιμοποιείτε για την επιλεγμένη συσκευή. Το διαγνωστικό πρόγραμμα της Dell λαμβάνει πληροφορίες ρύθμισης των παραμέτρων για όλες τις συσκευές από τις ρυθμίσεις του συστήματος, τη μνήμη και διάφορους εσωτερικούς ελέγχους και εμφανίζει τις πληροφορίες στη λίστα συσκευών στο αριστερό πλαίσιο της οθόνης. Η λίστα συσκευών ενδέχεται να μην εμφανίζει τα ονόματα όλων των στοιχείων, τα οποία είναι εγκατεστημένα στον υπολογιστή σας ή όλων των συσκευών, οι οποίες είναι συνδεδεμένες στον υπολογιστή σας.
Παράμετροι	Μπορείτε να προσαρμόσετε τον έλεγχο αλλάζοντας τις ρυθμίσεις του.

- 4 Όταν ολοκληρωθούν οι έλεγχοι, εάν εκτελείτε το διαγνωστικό πρόγραμμα της Dell από το CD Προγράμματα οδήγησης και βοηθητικές εφαρμογές (προαιρετικό), αφαιρέστε το CD.
- 5 Κλείστε την οθόνη ελέγχων για να επιστρέψετε στο **κύριο μενού**. Για έξοδο από το διαγνωστικό πρόγραμμα της Dell και επανεκκίνηση του υπολογιστή, κλείστε το **κύριο μενού**.

## Λυχνίες συστήματος

Η λυχνία ένδειξης τροφοδοσίας μπορεί να δείχνει κάποιο πρόβλημα του υπολογιστή.

Λυχνία ένδειξης τροφοδοσίας	Περιγραφή του προβλήματος	Προτεινόμενη λύση
Σταθερό πράσινο	Υπάρχει τροφοδοσία και ο υπολογιστής λειτουργεί κανονικά.	Δεν απαιτείται κάποια διορθωτική δράση.
Πράσινο που αναβοσβήνει	Ο υπολογιστής βρίσκεται σε λειτουργία εξοικονόμησης ενέργειας.	Πιέστε το κουμπί λειτουργίας, μετακινήστε το ποντίκι ή πιέστε ένα πλήκτρο στο πληκτρολόγιο για να ενεργοποιήσετε τον υπολογιστή.
Αναβοσβήνει πράσινο πολλές φορές και κατόπιν σβήνει	Υπάρχει ένα πρόβλημα ρύθμισης παραμέτρων.	Ελέγξτε την ενότητα για να δείτε αν αναφέρεται το συγκεκριμένο πρόβλημα «Διαγνωστικές λυχνίες» Στη σελίδα 182.
Σταθερό κίτρινο	Το διαγνωστικό πρόγραμμα της Dell εκτελεί μια δοκιμή ή κάποια συσκευή στη μητρική πλακέτα μπορεί να είναι ελαττωματική ή δεν έχει τοποθετηθεί σωστά.	Εάν εκτελείται κάποιο διαγνωστικό πρόγραμμα της Dell, περιμένετε να τελειώσει η δοκιμή.  Ελέγξτε την ενότητα για να δείτε αν αναφέρεται το συγκεκριμένο πρόβλημα «Διαγνωστικές λυχνίες» Στη σελίδα 182.  Εάν ο υπολογιστής δεν ξεκινά, επικοινωνήστε με την τεχνική υποστήριξη της Dell. Για πληροφορίες σχετικά με τον τρόπο επικοινωνίας με την Dell, ανατρέξτε στον online <i>Οδηγό χρήσης</i> .
Αναβοσβήνει κίτρινο	Υπήρξε μια βλάβη στην τροφοδοσία ή στη μητρική πλακέτα.	Ελέγξτε την ενότητα για να δείτε αν αναφέρεται το συγκεκριμένο πρόβλημα «Διαγνωστικές λυχνίες» Στη σελίδα 182. Ανατρέξτε στην ενότητα «Προβλήματα τροφοδοσίας» στον online <i>Οδηγό χρήσης</i> .
Σταθερό πράσινο χρώμα και ηχητικό σήμα, κατά τη διάρκεια της αυτόματης διαδικασίας διάγνωσης κατά τη εκκίνηση (POST)	Ανιχνεύτηκε κάποιο πρόβλημα κατά την εκτέλεση του BIOS.	Ανατρέξτε στην ενότητα «Ηχητικά σήματα» Στη σελίδα 185 για οδηγίες σχετικά με τη διάγνωση των ηχητικών σημάτων. Επίσης, ελέγξτε την ενότητα «Διαγνωστικές λυχνίες» Στη σελίδα 182 για να δείτε αν αναφέρεται το συγκεκριμένο πρόβλημα.

Λυχνία ένδειξης τροφοδοσίας	Περιγραφή του προβλήματος	Προτεινόμενη λύση
Λυχνία τροφοδοσίας με σταθερό πράσινο χρώμα, κανένα ηχητικό σήμα και καθόλου εικόνα κατά τη διάρκεια της αυτόματης διαδικασίας διάγνωσης κατά την εκκίνηση (POST)	Η οθόνη ή η κάρτα γραφικών μπορεί να έχουν βλάβη ή να μην έχουν τοποθετηθεί σωστά.	Ελέγξτε την ενότητα «Διαγνωστικές λυχνίες» Στη σελίδα 182 για να δείτε αν αναφέρεται το συγκεκριμένο πρόβλημα.
Λυχνία τροφοδοσίας με έντονο πράσινο χρώμα και κανένα ηχητικό σήμα, αλλά ο υπολογιστής κλειδώνει κατά τη διαδικασία POST	Μπορεί να έχει βλάβη μια ενσωματωμένη συσκευή της μητρικής πλακέτας.	Ελέγξτε την ενότητα «Διαγνωστικές λυχνίες» Στη σελίδα 182 για να δείτε αν αναφέρεται το συγκεκριμένο πρόβλημα. Εάν το πρόβλημα δεν αναφέρεται, επικοινωνήστε με την τεχνική υποστήριξη της Dell. Για πληροφορίες σχετικά με τον τρόπο επικοινωνίας με την Dell, ανατρέξτε στον online <i>Οδηγό χρήσης</i> .

## Διαγνωστικές λυχνίες

 **ΠΡΟΣΟΧΗ:** Πριν ξεκινήσετε οποιαδήποτε από τις διαδικασίες που αναφέρονται σε αυτή την ενότητα, ακολουθήστε τις οδηγίες ασφαλείας που βρίσκονται στον *Οδηγό πληροφοριών προϊόντος*.



Προς διευκόλυνσή σας στην αντιμετώπιση προβλημάτων, ο υπολογιστής σας έχει τέσσερις λυχνίες «1», «2», «3» και «4» στην μπροστινή ή πίσω πλευρά. Οι λυχνίες μπορεί να είναι σβηστές ή πράσινες. Όταν ο υπολογιστής ξεκινάει κανονικά, η εμφάνιση των λυχνιών αλλάζει ενώ ολοκληρώνεται η διαδικασία της εκκίνησης. Όταν ο υπολογιστής ξεκινάει κανονικά, η εμφάνιση των λυχνιών αλλάζει ενώ ολοκληρώνεται η διαδικασία της εκκίνησης. Αν το τμήμα POST της εκκίνησης του συστήματος ολοκληρωθεί με επιτυχία, και οι τέσσερις λυχνίες ανάβουν πράσινες για ένα σύντομο διάστημα και μετά σβήνουν ξανά. Εάν κατά τη διάρκεια της διαδικασίας POST υπάρξει κάποια δυσλειτουργία του υπολογιστή, το χρώμα των λυχνιών LED μπορεί να βοηθήσει στην αναγνώριση του τμήματος στο οποίο υπήρξε το πρόβλημα του υπολογιστή κατά τη διάρκεια της διαδικασίας. Αν ο υπολογιστής δεν λειτουργεί σωστά μετά από έναν επιτυχή έλεγχο POST, οι διαγνωστικές λυχνίες δεν δείχνουν την αιτία του προβλήματος.

 **ΣΗΜΕΙΩΣΗ:** Ο προσανατολισμός των διαγνωστικών λυχνιών μπορεί να διαφέρει ανάλογα με τον τύπο του συστήματος. Οι διαγνωστικές λυχνίες μπορούν να εμφανίζονται είτε κάθετα είτε οριζόντια.

Χρώμα λυχνιών	Περιγραφή του προβλήματος	Προτεινόμενη λύση
① ② ③ ④	<p>Ο υπολογιστής βρίσκεται σε κανονική κατάσταση «off» ή έχει υπάρξει πιθανή βλάβη πριν από την εκτέλεση του BIOS.</p> <p>Οι διαγνωστικές λυχνίες δεν ανάβουν αφού ο υπολογιστής ξεκινάει με επιτυχία το λειτουργικό σύστημα.</p>	<p>Συνδέστε τον υπολογιστή σε μια πρίζα που λειτουργεί και πιέστε το κουμπί λειτουργίας.</p>
① ② ③ ④	<p>Υπάρχει πιθανή βλάβη στο BIOS. Ο υπολογιστής βρίσκεται στη λειτουργία ανάκτησης.</p>	<p>Εκτελέστε το βοηθητικό πρόγραμμα ανάκτησης του BIOS, περιμένετε για την ολοκλήρωση της ανάκτησης, και κατόπιν επανεκκινήστε τον υπολογιστή.</p>
① ② ③ ④	<p>Υπάρχει πιθανή βλάβη στον επεξεργαστή.</p>	<p>Εγκαταστήστε ξανά τον επεξεργαστή και επανεκκινήστε τον υπολογιστή. Για πληροφορίες σχετικά με την επανεγκατάσταση του επεξεργαστή, ανατρέξτε στον <i>Οδηγό χρήσης</i>.</p>
① ② ③ ④	<p>Ανιχνεύθηκαν μονάδες μνήμης, αλλά έχει υπάρξει βλάβη στη μνήμη.</p>	<ul style="list-style-type: none"> <li>• Εάν έχετε εγκαταστήσει μια μονάδα μνήμης, εγκαταστήστε την ξανά και επανεκκινήστε τον υπολογιστή. Για πληροφορίες σχετικά με την επανεγκατάσταση μονάδων μνήμης, ανατρέξτε στον <i>online Οδηγό χρήσης</i>.</li> <li>• Εάν έχετε τοποθετήσει δύο ή περισσότερες μονάδες μνήμης, αφαιρέστε τις μονάδες, τοποθετήστε ξανά τη μία μονάδα, και κατόπιν εκκινήστε ξανά τον υπολογιστή. Εάν ο υπολογιστής ξεκινήσει κανονικά, τοποθετήστε ξανά μια πρόσθετη μονάδα. Συνεχίστε μέχρι να βρείτε την ελαττωματική μονάδα ή να εγκαταστήσετε εκ νέου όλες τις μονάδες χωρίς κάποιο σφάλμα.</li> <li>• Εάν υπάρχει, τοποθετήστε στον υπολογιστή σας μια μονάδα μνήμης που λειτουργεί κανονικά.</li> <li>• Εάν το πρόβλημα εξακολουθεί να υπάρχει, επικοινωνήστε με την Dell. Για πληροφορίες σχετικά με τον τρόπο επικοινωνίας με την Dell, ανατρέξτε στον <i>Οδηγό χρήσης</i>.</li> </ul>

Χρώμα λυχνιών	Περιγραφή του προβλήματος	Προτεινόμενη λύση
① ② ③ ④	Υπάρχει πιθανή βλάβη στην κάρτα γραφικών.	<ul style="list-style-type: none"> <li>• Εάν ο υπολογιστής έχει κάρτα γραφικών, αφαιρέστε την κάρτα, τοποθετήστε την ξανά, και κατόπιν ξεκινήστε ξανά τον υπολογιστή.</li> <li>• Εάν το πρόβλημα παραμένει, τοποθετήστε μια κάρτα γραφικών που γνωρίζετε πως λειτουργεί και επανεκκινήστε τον υπολογιστή.</li> <li>• Εάν το πρόβλημα παραμένει ή ο υπολογιστής έχει ενσωματωμένα γραφικά, επικοινωνήστε με την Dell. Για πληροφορίες σχετικά με τον τρόπο επικοινωνίας με την Dell, ανατρέξτε στον <i>Οδηγό χρήσης</i>.</li> </ul>
① ② ③ ④	Υπάρχει πιθανή βλάβη στη μονάδα δισκέτας ή στον σκληρό δίσκο.	Τοποθετήστε ξανά στις θέσεις τους όλα τα καλώδια τροφοδοσίας και δεδομένων και επανεκκινήστε τον υπολογιστή.
① ② ③ ④	Υπάρχει πιθανή βλάβη στη θύρα USB.	Τοποθετήστε ξανά όλες τις συσκευές USB, ελέγξτε τις συνδέσεις των καλωδίων και επανεκκινήστε τον υπολογιστή.
① ② ③ ④	Δεν έχουν ανιχνευθεί μονάδες μνήμης.	<ul style="list-style-type: none"> <li>• Εάν έχετε εγκαταστήσει μια μονάδα μνήμης, εγκαταστήστε την ξανά και επανεκκινήστε τον υπολογιστή. Για πληροφορίες σχετικά με την επανεγκατάσταση μονάδων μνήμης, ανατρέξτε στον <i>online Οδηγό χρήσης</i>.</li> <li>• Εάν έχετε τοποθετήσει δύο ή περισσότερες μονάδες μνήμης, αφαιρέστε τις μονάδες, τοποθετήστε ξανά τη μία μονάδα, και κατόπιν εκκινήστε ξανά τον υπολογιστή. Εάν ο υπολογιστής ξεκινήσει κανονικά, τοποθετήστε ξανά μια πρόσθετη μονάδα. Συνεχίστε μέχρι να βρείτε την ελαττωματική μονάδα ή να εγκαταστήσετε εκ νέου όλες τις μονάδες χωρίς κάποιο σφάλμα.</li> <li>• Εάν υπάρχει, τοποθετήστε στον υπολογιστή σας μια μονάδα μνήμης που λειτουργεί κανονικά.</li> <li>• Εάν το πρόβλημα εξακολουθεί να υπάρχει, επικοινωνήστε με την Dell. Για πληροφορίες σχετικά με τον τρόπο επικοινωνίας με την Dell, ανατρέξτε στον <i>Οδηγό χρήσης</i>.</li> </ul>
① ② ③ ④	Ανιχνεύονται μονάδες μνήμης αλλά υπάρχει κάποιο σφάλμα στη διαμόρφωση της μνήμης ή στη συμβατότητα.	<ul style="list-style-type: none"> <li>• Βεβαιωθείτε ότι δεν υπάρχουν ειδικές απαιτήσεις τοποθέτησης μονάδας μνήμης/θύρας μνήμης.</li> <li>• Βεβαιωθείτε πως οι μονάδες μνήμης που τοποθετείτε είναι συμβατές με τον υπολογιστή σας.</li> <li>• Εάν το πρόβλημα εξακολουθεί να υπάρχει, επικοινωνήστε με την Dell. Για πληροφορίες σχετικά με τον τρόπο επικοινωνίας με την Dell, ανατρέξτε στον <i>Οδηγό χρήσης</i>.</li> </ul>



Χρώμα λυχνιών	Περιγραφή του προβλήματος	Προτεινόμενη λύση
	Έχει προκύψει βλάβη.  Αυτός ο συνδυασμός εμφανίζεται επίσης όταν εισέρχεστε στις ρυθμίσεις συστήματος και μπορεί να μην υποδεικνύει κάποιο πρόβλημα.	<ul style="list-style-type: none"> <li>• Βεβαιωθείτε πως τα καλώδια από τον σκληρό δίσκο, τη μονάδα CD και τη μονάδα DVD έχουν συνδεθεί σωστά στη μητρική πλακέτα.</li> <li>• Ελέγξτε το μήνυμα του υπολογιστή που εμφανίζεται στην οθόνη.</li> <li>• Εάν το πρόβλημα εξακολουθεί να υπάρχει, επικοινωνήστε με την Dell. Για πληροφορίες σχετικά με τον τρόπο επικοινωνίας με την Dell, ανατρέξτε στον <i>Οδηγό χρήσης</i>.</li> </ul>
	Μετά την ολοκλήρωση του ελέγχου POST, και οι τέσσερις διαγνωστικές λυχνίες γίνονται πράσινες πριν σβήσουν, υποδεικνύοντας κανονική κατάσταση λειτουργίας.	None.

## Ηχητικά σήματα

Ο υπολογιστής σας ίσως εκπέμπει μία σειρά ηχητικών σημάτων κατά τη διάρκεια της εκκίνησης, εάν η οθόνη δεν μπορεί να εμφανίσει σφάλματα ή προβλήματα. Αυτή η σειρά των ηχητικών σημάτων, επισημαίνει κάποιο πρόβλημα. Ένα πιθανό ηχητικό σήμα (1-3-1) αποτελείται από ένα μπιπ, μία σειρά τριών μπιπ και τέλος άλλο ένα μπιπ. Αυτός ο κωδικός ηχητικών σημάτων σας ενημερώνει πως ο υπολογιστής αντιμετώπισε κάποιο πρόβλημα μνήμης.

Εάν ακουστεί κάποιο ηχητικό σήμα από τον υπολογιστή σας κατά την εκκίνηση του :

- 1 Καταγράψτε το ηχητικό σήμα.
- 2 Δείτε την ενότητα «Διαγνωστικό πρόγραμμα της Dell» Στη σελίδα 178 για να προσδιορίσετε κάποια πιο σοβαρή αιτία.
- 3 Επικοινωνήστε με την Dell για τεχνική υποστήριξη. Για πληροφορίες σχετικά με τον τρόπο επικοινωνίας με την Dell, ανατρέξτε στον *Οδηγό χρήσης*.

Κωδικός	Αιτία	Κωδικός	Αιτία
1-1-2	Αποτυχία καταγραφής μικροπεξεργαστή	3-1-4	Αποτυχία καταγραφής μάσκας διακοπής δευτερεύοντος
1-1-3	Αποτυχία ανάγνωσης/εγγραφής NVRAM	3-2-2	Αποτυχία φόρτωσης ανύσματος διακοπής
1-1-4	Βλάβη αθροίσματος ελέγχου ROM BIOS	3-2-4	Αποτυχία δοκιμής ελεγκτή πληκτρολογίου
1-2-1	Αποτυχία προγραμματιζόμενου χρονοδιακόπτη διακοπών	3-3-1	Απώλεια ισχύος NVRAM
1-2-2	Αποτυχία αρχικών ρυθμίσεων DMA	3-3-2	Μη έγκυρη διαμόρφωση NVRAM

Κωδικός	Αιτία	Κωδικός	Αιτία
1-2-3	Αποτυχία ανάγνωσης/εγγραφής καταγραφής σελίδας DMA	3-3-4	Αποτυχία δοκιμής μνήμης βίντεο
1-3	Αποτυχία δοκιμής μνήμης βίντεο	3-4-1	Αποτυχία αρχικών ρυθμίσεων οθόνης
1-3-1 έως 2-4-4	Δεν έχει γίνει σωστή αναγνώριση ή χρήση της μνήμης	3-4-2	Αποτυχία νέας ανίχνευσης της οθόνης
3-1-1	Αποτυχία καταγραφής δευτερεύοντος DMA	3-4-3	Αναζήτηση για βλάβη βίντεο ROM
3-1-2	Αποτυχία καταγραφής πρωτεύοντος DMA	4-2-1	Δεν υπάρχει ηχητικό σήμα από το χρονοδιακόπτη
3-1-3	Αποτυχία καταγραφής μάσκας διακοπής πρωτεύοντος	4-2-2	Αποτυχία τερματισμού λειτουργίας
4-2-3	Αποτυχία πύλης A20	4-4-1	Αποτυχία δοκιμής σειριακής ή παράλληλης θύρας
4-2-4	Μη αναμενόμενη διακοπή στη λειτουργία προστασίας	4-4-2	Αποτυχία στην αποσυμπίεση κωδικού αντιγραμμένης μνήμης
4-3-1	Αποτυχία μνήμης πάνω από τη διεύθυνση 0FFFFh	4-4-3	Αποτυχία δοκιμής του συν-επεξεργαστή μαθηματικών
4-3-3	Αποτυχία τσιπ χρονοδιακόπτη μετρητή 2	4-4-4	Αποτυχία δοκιμής Cache
4-3-4	Διακοπή ρολογιού ημέρας		

## Εκτέλεση διαγνωστικού προγράμματος της Dell™ για τον σκληρό δίσκο IDE

Το διαγνωστικό πρόγραμμα της Dell™ για τον σκληρό δίσκο IDE είναι βοηθητικά προγράμματα που δοκιμάζουν τον σκληρό δίσκο για να επιλύσουν ή να επιβεβαιώσουν μια βλάβη του σκληρού δίσκου.

- 1 Ενεργοποιήστε τον υπολογιστή σας (εάν ο υπολογιστής σας είναι ήδη ενεργοποιημένος επανεκκινήστε τον).
- 2 Όταν εμφανιστεί το F2= Setup στην πάνω δεξιά γωνία της οθόνης, πιέστε τα κουμπιά <Ctrl><Alt><d>.
- 3 Ακολουθήστε τις οδηγίες στην οθόνη.

Εάν έχει αναφερθεί κάποια βλάβη, ανατρέξτε στα «Προβλήματα σκληρού δίσκου» στην ενότητα «Επίλυση προβλημάτων» στον online *Οδηγό χρήσης*.

## Επίλυση προβλημάτων ασυμβατότητας λογισμικού και υλικού

Εάν μία συσκευή είτε δεν ανιχνευθεί κατά τη ρύθμιση του λειτουργικού συστήματος ή έχει ανιχνευθεί αλλά έχει διαμορφωθεί λανθασμένα, μπορείτε να χρησιμοποιήσετε την αντιμετώπιση προβλημάτων υλικού για να επιλύσετε την ασυμβατότητα.

- 1 Κάντε κλικ στο κουμπί **Start** (Εναρξη) και κατόπιν στο κουμπί **Help and Support** (Βοήθεια και υποστήριξη).

- 2 Πληκτρολογήστε **hardware troubleshooter** (αντιμετώπιση προβλημάτων υλικού) στο **Search** (Αναζήτηση) και κάντε κλικ στο βέλος για να ξεκινήσει η αναζήτηση.
- 3 Κάντε κλικ στο **Hardware Troubleshooter** (Αντιμετώπιση προβλημάτων υλικού) στον κατάλογο με τα **αποτελέσματα αναζήτησης**.
- 4 Στον κατάλογο του **Hardware Troubleshooter** (Αντιμετώπιση προβλημάτων υλικού), κάντε κλικ στο **I need to resolve a hardware conflict on my computer** (Πρέπει να επιλύσω μια διένεξη υλικού στον υπολογιστή μου) και κάντε κλικ στο **Next** (Επόμενο).

## Χρήση της Επαναφορά Συστήματος για τα Microsoft® Windows® XP

Το λειτουργικό σύστημα Microsoft Windows XP παρέχει την Επαναφορά Συστήματος για να μπορείτε να επαναφέρετε τον υπολογιστή σας σε μια προηγούμενη κατάσταση λειτουργίας (χωρίς να επηρεαστούν τα αρχεία δεδομένων) σε περίπτωση που κάποιες αλλαγές στο υλικό, το λογισμικό ή άλλες ρυθμίσεις του συστήματος έχουν αφήσει τον υπολογιστή σε μια ανεπιθύμητη κατάσταση λειτουργίας. Για πληροφορίες σχετικά με το πώς να χρησιμοποιήσετε την Επαναφορά Συστήματος, ανατρέξτε στο Κέντρο Βοήθειας και υποστήριξης των Windows. Για πρόσβαση στο Κέντρο Βοήθειας και υποστήριξης των Windows, δείτε σελίδα 152.

 **ΕΙΔΟΠΟΙΗΣΗ:** Δημιουργείτε συχνά αντίγραφα ασφαλείας των αρχείων δεδομένων σας. Η Επαναφορά Συστήματος δεν παρακολουθεί ή επαναφέρει τα αρχεία δεδομένων σας.

### Δημιουργία ενός σημείου επαναφοράς

- 1 Κάντε κλικ στο κουμπί **Start** (Εναρξη) και κατόπιν στο κουμπί **Help and Support** (Βοήθεια και υποστήριξη).
- 2 Κάντε κλικ στο **System Restore** (Επαναφορά Συστήματος).
- 3 Ακολουθήστε τις οδηγίες στην οθόνη.

### Επαναφορά του υπολογιστή σε προηγούμενη κατάσταση λειτουργίας

 **ΕΙΔΟΠΟΙΗΣΗ:** Πριν να επαναφέρετε τον υπολογιστή σε μια προηγούμενη κατάσταση λειτουργίας, αποθηκεύστε και κλείστε όλα τα ανοιχτά αρχεία και κλείστε όλα τα ανοιχτά προγράμματα. Μην αλλάξετε, ανοίξετε, ή διαγράψετε αρχεία ή προγράμματα μέχρι να ολοκληρωθεί η επαναφορά.

- 1 Κάντε κλικ στο **Start** (Εναρξη), επιλέξτε **All Programs** (Όλα τα προγράμματα) → **Accessories** (Βοηθήματα) → **System Tools** (Εργαλεία συστήματος) και μετά κάντε κλικ στο **Επαναφορά Συστήματος**.
- 2 Βεβαιωθείτε πως έχετε επιλέξει **Restore my computer to an earlier time** (Επαναφορά του υπολογιστή μου σε προηγούμενο χρονικό σημείο) και κάντε κλικ στο **Next** (Επόμενο).
- 3 Κάντε κλικ σε μία ημερομηνία στο ημερολόγιο στην οποία θέλετε να επαναφέρετε τον υπολογιστή.

Η οθόνη **Select a Restore Point** (Επιλογή ενός σημείου επαναφοράς) παρέχει ένα ημερολόγιο το οποίο δίνει τη δυνατότητα να δείτε και να επιλέξετε σημεία επαναφοράς. Όλες οι ημερομηνίες του ημερολογίου με διαθέσιμα σημεία επαναφοράς εμφανίζονται με έντονη γραφή.

- 4 Επιλέξτε ένα σημείο επαναφοράς και κάντε κλικ στο **Next** (Επόμενο).

Εάν μία ημερομηνία στο ημερολόγιο έχει μόνο ένα σημείο επαναφοράς, τότε το σημείο αυτό επιλέγεται αυτόματα. Εάν είναι διαθέσιμα δύο ή και περισσότερα σημεία επαναφοράς, κάντε κλικ στο σημείο επαναφοράς που προτιμάτε.

- 5 Κάντε κλικ στο **Next** (Επόμενο).

Η οθόνη **Restoration Complete** (Ολοκλήρωση επαναφοράς) εμφανίζεται αφού η Επαναφορά Συστήματος ολοκληρώσει τη συλλογή των δεδομένων και γίνει επανεκκίνηση του υπολογιστή.

- 6 Αφού ξεκινήσει ο υπολογιστής, κάντε κλικ στο **OK**.

Για να αλλάξετε σημείο επαναφοράς, μπορείτε είτε να επαναλάβετε τα βήματα χρησιμοποιώντας ένα διαφορετικό σημείο επαναφοράς ή μπορείτε να ακυρώσετε την επαναφορά.

### Ακύρωση της τελευταίας επαναφοράς συστήματος



**ΕΙΔΟΠΟΙΗΣΗ:** Πριν να ακυρώσετε την τελευταία επαναφορά συστήματος, αποθηκεύστε και κλείστε όλα τα ανοιχτά αρχεία και κλείστε όλα τα ανοιχτά προγράμματα. Μην αλλάξετε, ανοίξετε, ή διαγράψετε αρχεία ή προγράμματα μέχρι να ολοκληρωθεί η επαναφορά.

- 1 Κάντε κλικ στο **Start** (Εναρξη) επιλέξτε **All Programs** (Όλα τα προγράμματα) → **Accessories** (Βοηθήματα) → **System Tools** (Εργαλεία συστήματος) και μετά κάντε κλικ στο **System Restore** (Επαναφορά Συστήματος).

- 2 Κάντε κλικ στο **Undo my last restoration** (Ακύρωση της τελευταίας επαναφοράς) και κατόπιν στο **Next** (Επόμενο).

- 3 Κάντε κλικ στο **Next** (Επόμενο).

Εμφανίζεται η οθόνη **System Restore** (Επαναφορά Συστήματος) και γίνεται επανεκκίνηση του υπολογιστή.

- 4 Αφού ξεκινήσει ο υπολογιστής, κάντε κλικ στο **OK**.

### Ενεργοποίηση της Επαναφοράς Συστήματος

Εάν επανεγκαταστήσετε τα Windows XP, με ελεύθερο χώρο στον σκληρό δίσκο μικρότερο από 200 MB, τότε η Επαναφορά Συστήματος απενεργοποιείται αυτομάτως. Για να διαπιστώσετε αν η Επαναφορά Συστήματος είναι ενεργοποιημένη:

- 1 Κάντε κλικ στο **Start** (Εναρξη) επιλέξτε **Control Panel** (Πίνακας Ελέγχου).

- 2 Κάντε κλικ στο **Performance and Maintenance** (Επιδόσεις και Συντήρηση).

- 3 Κάντε κλικ στο **System** (Σύστημα).

- 4 Κάντε κλικ στην καρτέλα **System Restore** (Επαναφορά Συστήματος).

- 5 Βεβαιωθείτε πως δεν έχει επιλεγθεί το **Turn off System Restore** (Απενεργοποίηση Επαναφοράς συστήματος).

## Επανεγκατάσταση των Microsoft® Windows® XP

### Πριν ξεκινήσετε

Εάν σκέφτεστε να επανεγκαταστήσετε το λειτουργικό σύστημα των Windows XP για να διορθώσετε κάποιο πρόβλημα με κάποιο πρόγραμμα οδήγησης που εγκαταστήσατε πρόσφατα, πρώτα χρησιμοποιήστε την Επαναφορά προγράμματος οδήγησης των Windows XP. Αν η Επαναφορά προγράμματος οδήγησης συσκευής δεν λύσει το πρόβλημα, χρησιμοποιήστε την Επαναφορά Συστήματος (δείτε ) για να επαναφέρετε το λειτουργικό σας σύστημα στην κατάσταση λειτουργίας στην οποία βρισκόταν πριν την εγκατάσταση του προγράμματος οδήγησης της νέας συσκευής σελίδα 187.



**ΣΗΜΕΙΩΣΗ:** Το CD *Προγράμματα οδήγησης και βοηθητικές εφαρμογές* περιέχει προγράμματα οδήγησης που έχουν εγκατασταθεί κατά τη διάρκεια της συναρμολόγησης του υπολογιστή. Χρησιμοποιήστε CD *Προγράμματα οδήγησης και βοηθητικές εφαρμογές* για να φορτώσετε προγράμματα οδήγησης που χρειάζεστε, συμπεριλαμβανομένων και των προγραμμάτων οδήγησης που απαιτούνται εάν ο υπολογιστής σας έχει ελεγκτή RAID.

### Επανεγκατάσταση των Windows XP



**ΕΙΔΟΠΟΙΗΣΗ:** Όταν επανεγκαθιστάτε τα Windows XP, πρέπει να χρησιμοποιήσετε το Service Pack 1 των Windows XP ή κάποια πιο πρόσφατη έκδοση.



**ΕΙΔΟΠΟΙΗΣΗ:** Πριν να εκτελέσετε την εγκατάσταση, δημιουργήστε αντίγραφα ασφαλείας όλων των αρχείων δεδομένων στον κύριο σκληρό σας δίσκο. Για τις συμβατικές ρυθμίσεις παραμέτρων του σκληρού δίσκου, ο κύριος σκληρός δίσκος είναι ο πρώτος δίσκος που ανιχνεύεται από τον υπολογιστή.

Για να εγκαταστήσετε ξανά τα Windows XP, ακολουθήστε τα παρακάτω βήματα:

- Dell™ CD *Λειτουργικό σύστημα*
- Dell *Προγράμματα οδήγησης και βοηθητικές εφαρμογές*

Για να επανεγκαταστήσετε τα Windows XP, εκτελέστε όλα τα βήματα στις ακόλουθες ενότητες, με τη σειρά που αναφέρονται.

Η διαδικασία επανεγκατάστασης μπορεί να διαρκέσει από 1 έως 2 ώρες για να ολοκληρωθεί. Αφού επανεγκαταστήσετε το λειτουργικό σύστημα, πρέπει να επανεγκαταστήσετε τα προγράμματα οδήγησης, τα προγράμματα προστασίας από ιούς και άλλο λογισμικό.



**ΕΙΔΟΠΟΙΗΣΗ:** Το CD *Λειτουργικό σύστημα* παρέχει επιλογές για την επανεγκατάσταση των Windows XP. Οι επιλογές αυτές μπορεί να αντικαταστήσουν αρχεία και πιθανώς να επηρεάσουν τα προγράμματα που έχουν εγκατασταθεί στον σκληρό σας δίσκο. Συνεπώς, μην επανεγκαθιστάτε τα Windows XP, εκτός αν σας συμβουλεύσει κάποιος αντιπρόσωπος από την τεχνική υποστήριξη της Dell.



**ΕΙΔΟΠΟΙΗΣΗ:** Για να αποφύγετε τις διενέξεις στα Windows XP, πριν να επανεγκαταστήσετε τα Windows XP, απενεργοποιήστε όποια προγράμματα προστασίας από ιούς έχουν εγκατασταθεί στον υπολογιστή σας. Για οδηγίες, δείτε την τεκμηρίωση που συνόδευε το λογισμικό.

## Έναρξη από το CD του λειτουργικού συστήματος

- 1 Αποθηκεύστε και κλείστε όλα τα ανοιχτά αρχεία και κλείστε όλα τα ανοιχτά προγράμματα.
- 2 Τοποθετήστε το CD *Λειτουργικό σύστημα*. Κάντε κλικ στο **Exit** (Εξόδος) εάν εμφανιστεί το μήνυμα *Install Windows XP* (Εγκατάσταση των Windows XP).
- 3 Επανεκκινήστε τον υπολογιστή.
- 4 Πατήστε <F12> αμέσως μετά την εμφάνιση του λογότυπου DELL™.  
Εάν εμφανιστεί το λογότυπο του λειτουργικού συστήματος, περιμένετε μέχρι να εμφανιστεί η επιφάνεια εργασίας των Windows, και μετά κλείστε τον υπολογιστή και προσπαθήστε ξανά.
- 5 Πατήστε τα πλήκτρα βέλους για να επιλέξετε **CD-ROM** και πατήστε το <Enter>.
- 6 Όταν εμφανιστεί το μήνυμα *Press any key to boot from CD* (Πιέστε οποιοδήποτε πλήκτρο για εκκίνηση από το CD), πιέστε οποιοδήποτε πλήκτρο.

## Εγκατάσταση των Windows XP

- 1 Όταν εμφανιστεί η οθόνη **Windows XP Setup** (Εγκατάσταση των Windows XP), πιέστε το <Enter> για να επιλέξετε **To set up Windows now** (Εγκατάσταση των Windows τώρα).
- 2 Διαβάστε τις πληροφορίες στην οθόνη **Άδειας Χρήσης των Microsoft Windows** και πιέστε <F8> για να αποδεχτείτε την άδεια χρήσης.
- 3 Εάν τα Windows XP είναι ήδη εγκατεστημένα στον υπολογιστή σας και θέλετε να ανακτήσετε τρέχοντα δεδομένα των Windows XP, πληκτρολογήστε *r* για να κάνετε την επιλογή επιδιόρθωσης και αφαιρέστε το CD.
- 4 Εάν θέλετε να εγκαταστήσετε ένα νέο αντίγραφο των Windows XP, πιέστε <Esc> για να κάνετε αυτή την επιλογή.
- 5 Πιέστε το <Enter> για να επιλέξετε το επιλεγμένο διαμέρισμα (συνιστάται) και ακολουθήστε τις οδηγίες στην οθόνη.

Εμφανίζεται η οθόνη **Windows XP Setup** (Εγκατάσταση των Windows XP) και το λειτουργικό σύστημα ξεκινά να αντιγράφει αρχεία και να εγκαθιστά τις συσκευές. Γίνεται αυτόματη επανεκκίνηση του υπολογιστή πολλές φορές.





**ΣΗΜΕΙΩΣΗ:** Ο χρόνος που χρειάζεται για να ολοκληρωθεί η εγκατάσταση εξαρτάται από το μέγεθος του σκληρού δίσκου και την ταχύτητα του υπολογιστή σας.



**ΕΙΔΟΠΟΙΗΣΗ:** Όταν εμφανιστεί το ακόλουθο μήνυμα, μην πιέσετε κάποιο πλήκτρο: *Press any key to boot from the CD* (Πιέστε οποιοδήποτε πλήκτρο για έναρξη από το CD).

- 6 Όταν εμφανιστεί η οθόνη **Regional and Language Options** (Τοπικές ρυθμίσεις και ρυθμίσεις γλώσσας), κάντε την επιλογή για την τοποθεσία που βρίσκεστε και κάντε κλικ στο **Next** (Επόμενο).
- 7 Πληκτρολογήστε το όνομα σας και την επιχείρησή σας (προαιρετικό) στην οθόνη **Personalize Your Software** (Προσαρμογή του λογισμικού σας) και κάντε κλικ στο **Next** (Επόμενο).

- 8 Στο παράθυρο **Computer Name and Administrator Password** (Όνομα υπολογιστή και κωδικός πρόσβασης Διαχειριστή), πληκτρολογήστε ένα όνομα για τον υπολογιστή σας (ή αποδεχτείτε αυτό που παρέχεται) και έναν κωδικό και κάντε κλικ στο **Next** (Επόμενο).
  - 9 Εάν εμφανιστεί η οθόνη **Modem Dialing Information** (Πληροφορίες κλήσης μέσω μόντεμ), εισαγάγετε τις απαιτούμενες πληροφορίες και κάντε κλικ στο **Next** (Επόμενο).
  - 10 Πληκτρολογήστε την ημερομηνία, την ώρα και τη ζώνη ώρας στο παράθυρο **Date and Time Settings** (Ρυθμίσεις ημερομηνίας και ώρας) και κάντε κλικ στο **Next** (Επόμενο).
  - 11 Εάν εμφανιστεί η οθόνη **Networking Settings** (Ρυθμίσεις δικτύου), κάντε κλικ στο **Typical** (Τυπική) και κατόπιν στο **Next** (Επόμενο).
  - 12 Εάν κάνετε επανεγκατάσταση των Windows XP Professional και σας ζητηθεί να παρέχετε επιπρόσθετες πληροφορίες σχετικά με τις ρυθμίσεις του δικτύου σας, πληκτρολογήστε τις επιλογές σας. Εάν δεν είστε σίγουρος για τις ρυθμίσεις σας, αποδεχτείτε τις προεπιλεγμένες.  
Τα Windows XP εγκαθιστούν τα τμήματα του λειτουργικού συστήματος και κάνουν ρύθμιση παραμέτρων του υπολογιστή. Γίνεται αυτόματη επανεκκίνηση του υπολογιστή.
-  **ΕΙΔΟΠΟΙΗΣΗ:** Όταν εμφανιστεί το ακόλουθο μήνυμα, μην πιέσετε κάποιο πλήκτρο: `Press any key to boot from the CD.` (Πιέστε οποιοδήποτε πλήκτρο για έναρξη από το CD).
- 13 Όταν εμφανιστεί η οθόνη **Welcome to Microsoft** (Καλώς ορίσατε στην Microsoft), κάντε κλικ στο **Next** (Επόμενο).
  - 14 Όταν εμφανιστεί το μήνυμα `How will this computer connect to the Internet?` (Με ποιον τρόπο θα συνδέεται αυτός ο υπολογιστής στο Internet;), κάντε κλικ στο **Skip** (Παράλειψη).
  - 15 Όταν εμφανιστεί η οθόνη **Είστε έτοιμοι να κάνετε ηλεκτρονική δήλωση στη Microsoft;**, επιλέξτε **No, not at this time** (Όχι αυτήν τη στιγμή) και κάντε κλικ στο **Next** (Επόμενο).
  - 16 Όταν εμφανιστεί η οθόνη **Who will use this computer?** (Ποιος θα χρησιμοποιεί αυτόν τον υπολογιστή;), μπορείτε να εισαγάγετε έως και πέντε χρήστες.
  - 17 Κάντε κλικ στο **Next** (Επόμενο).
  - 18 Κάντε κλικ στο **Finish** (Τέλος) για να ολοκληρωθεί η εγκατάσταση και αφαιρέστε το CD.
  - 19 Επανεγκαταστήστε τα κατάλληλα προγράμματα οδήγησης με το *Προγράμματα οδήγησης και βοηθητικές εφαρμογές*.
  - 20 Επανεγκαταστήστε το πρόγραμμα για την προστασία από ιούς.
  - 21 Επανεγκαταστήστε όλα τα προγράμματα σας.
-  **ΣΗΜΕΙΩΣΗ:** Για να εγκαταστήσετε και να ενεργοποιήσετε το Microsoft Office ή το Microsoft Works Suite, χρειάζεστε τον αριθμό-κλειδί προϊόντος που βρίσκεται στο πίσω μέρος του εσώφυλλου του CD του Microsoft Office ή του Microsoft Works Suite.

## Χρήση του CD Προγράμματα οδήγησης και βοηθητικές εφαρμογές

Για να χρησιμοποιήσετε το CD *Προγράμματα οδήγησης και βοηθητικές εφαρμογές* (γνωστό και ως CD πόρων) ενώ εκτελείτε το λειτουργικό σύστημα Windows:



**ΣΗΜΕΙΩΣΗ:** Για να έχετε πρόσβαση σε προγράμματα οδήγησης και σε τεκμηρίωση για τον χρήστη, πρέπει να χρησιμοποιήσετε το CD *Προγράμματα οδήγησης και βοηθητικές εφαρμογές* ενώ εκτελείτε τα Windows.

- 1 Ανοίξτε τον υπολογιστή και περιμένετε μέχρι να εμφανιστεί η επιφάνεια εργασίας των Windows.
- 2 Τοποθετήστε το CD *Προγράμματα οδήγησης και βοηθητικές εφαρμογές*.

Εάν χρησιμοποιείτε το CD *Προγράμματα οδήγησης και βοηθητικές εφαρμογές* για πρώτη φορά στον συγκεκριμένο υπολογιστή, ανοίγει το παράθυρο **Εγκατάσταση του CD πόρων** για να σας πληροφορήσει πως το CD *Προγράμματα οδήγησης και βοηθητικές εφαρμογές* πρόκειται να ξεκινήσει την εγκατάσταση.

- 3 Κάντε κλικ στο **OK** για να συνεχίσετε.  
Για να ολοκληρωθεί η εγκατάσταση, απαντήστε στα ερωτήματα που σας γίνονται από το πρόγραμμα εγκατάστασης.
- 4 Κάντε κλικ στο **Next** (Επόμενο) στην οθόνη **Welcome Dell System Owner**.
- 5 Επιλέξτε το κατάλληλο **Μοντέλο συστήματος**, **Λειτουργικό σύστημα**, **Τύπο συσκευής**, και **Θέμα**.

### Προγράμματα οδήγησης για τον υπολογιστή σας

Για να προβάλετε ένα κατάλογο με προγράμματα οδήγησης για τον υπολογιστή σας:

- 1 Κάντε κλικ στο **My Drivers** (Τα προγράμματα οδήγησης μου) στο αναπτυσσόμενο μενού **Topic** (Θέμα).  
Το CD *Προγράμματα οδήγησης και βοηθητικές εφαρμογές* (προαιρετικό) ελέγχει το υλικό του υπολογιστή σας και το λειτουργικό σύστημα και στη συνέχεια εμφανίζεται στην οθόνη ένας κατάλογος από προγράμματα οδήγησης για τις ρυθμίσεις των παραμέτρων του συστήματος σας.
- 2 Κάντε κλικ στο κατάλληλο πρόγραμμα οδήγησης και ακολουθήστε τις οδηγίες για να φορτώσετε το πρόγραμμα στον υπολογιστή σας.

Για να δείτε όλα τα διαθέσιμα προγράμματα οδήγησης για τον υπολογιστή σας, κάντε κλικ στο **Drivers** (Προγράμματα οδήγησης) στο αναπτυσσόμενο μενού **Topic** (Θέμα).



# Ευρετήριο

## A

- αντιμετώπιση προβλημάτων
  - Διαγνωστικό πρόγραμμα της Dell, 178
  - διενέξεις, 186
  - Αντιμετώπιση προβλημάτων υλικού, 186
- Αντιμετώπιση προβλημάτων Κέντρο Βοήθειας και υποστήριξης, 152
- Αντιμετώπιση προβλημάτων υλικού, 186

## Δ

- διαγνωστικό πρόγραμμα
  - Διαγνωστικό πρόγραμμα της Dell, 178
  - CD Προγράμματα οδήγησης και βοηθητικές εφαρμογές, 149
- διαγνωστικό πρόγραμμα ηχητικά σήματα, 185
- Διαγνωστικό πρόγραμμα της Dell, 178
- διενέξεις
  - ασυμβατότητες λογισμικού και υλικού, 186
- διενέξεις IRQ, 186

## Ε

- εγκατάσταση εξαρτημάτων πριν ξεκινήσετε, 166
- Επαναφορά Συστήματος, 187
- επανεγκατάσταση προγράμματα οδήγησης, 149
- επανεγκατάσταση Windows XP, 189
- επίλυση προβλημάτων επαναφορά του υπολογιστή σε προηγούμενη κατάσταση λειτουργίας, 187
- ετικέτα εξυπηρέτησης, 150
- ετικέτα των Microsoft Windows, 150
- ετικέτες
  - ετικέτα εξυπηρέτησης, 150
  - Microsoft Windows, 150

## Η

- ηχητικά σήματα, 185

## Κ

- κάλυμμα αφαίρεση, 166
- Κέντρο Βοήθειας και υποστήριξης, 152

## Λ

- λειτουργικό σύστημα επανεγκατάσταση των Windows XP, 189
- Λειτουργικό σύστημα CD, 152
- Οδηγός εγκατάστασης, 152
- λογι, 186
- λυχνία ένδειξης τροφοδοσίας θέσεις, 154, 157, 159, 163
- λυχνία τροφοδοσίας διάγνωση προβλημάτων με, 181

## M

- μηνύματα σφάλματος ηχητικά σήματα, 185

## Π

- προβλήματα
  - επαναφορά του υπολογιστή σε προηγούμενη κατάσταση λειτουργίας, 187
  - Διαγνωστικό πρόγραμμα της Dell, 178
  - ηχητικά σήματα, 185
- προγράμματα οδήγησης επανεγκατάσταση, 149

## T

τεκμηρίωση

Οδηγός χρήσης, 150

online, 151-152

Συνοπτικός οδηγός, 149

τεκμηρίωση

CD πόρων, 149

συσκευή, 149

## Υ

υλικό

Διαγνωστικό πρόγραμμα της  
Dell, 178

διενέξεις, 186

ηχητικά σήματα, 185

υπολογιστής

επαναφορά σε προηγούμενη  
κατάστ, 187

υπολογιστής

ηχητικά σήματα, 185

## C

CD

λειτουργικό σύστημα, 152

CD λειτουργικού

συστήματος, 152

CD πόρων

Διαγνωστικό πρόγραμμα, 178

CD Προγράμματα οδήγησης

και βοηθητικές

εφαρμογές, 149

## D

Dell

Ιστοχώρος Premier

υποστήριξης, 152

ιστοχώρος υποστήριξης, 151

## W

Windows XP

Επαναφορά Συστήματος, 187

αντιμετώπιση προβλημάτων

υλικού, 186

Αντιμετώπιση προβλημάτων

υλικού, 186

επανεγκατάσταση, 189

Κέντρο Βοήθειας και

υποστήριξης, 152

Dell™ OptiPlex™ GX620

Rövid ismertető

Típusok: DCTR, DCNE, DCSM, DCCY

[www.dell.com](http://www.dell.com) | [support.dell.com](http://support.dell.com)

## Megjegyzések, figyelmeztetések és óvintézkedések



**MEGJEGYZÉS:** A MEGJEGYZÉSEK a számítógép biztonságosabb és hatékonyabb használatát elősegítő fontos tudnivalókat tartalmaznak.



**FIGYELMEZTETÉS:** A FIGYELMEZTETÉSEK a hardvereszközökre veszélyes, illetve esetleg adatvesztést okozó problémákra hívják fel a figyelmet, és tájékoztatnak a problémák elkerülésének módjáról.



**VIGYÁZAT!** Az ÓVINTÉZKEDÉSEK esetleges tárgyi és személyi sérülésekre, illetve életveszélyre hívják fel a figyelmet.

## Rövidítések és mozaikszavak

A rövidítések és betűszavak teljes listájához lásd: „Szójegyzék” a *Felhasználói kézikönyvben*.

Ha az Ön által vásárolt számítógép Dell™ n Series típusú, a dokumentumban szereplő Microsoft® Windows® operációs rendszerekkel kapcsolatos utalások nem alkalmazhatók.

A *Rövid ismertető*, az *Illesztőprogramok és segédprogramok* CD-lemez, valamint az operációs rendszerlemez opcionális tartozékok, nem minden számítógéppel szállítjuk.

---

**A dokumentumban közölt információ külön értesítés nélkül is megváltozhat.**

© 2005–2006 Dell Inc. Minden jog fenntartva.

A Dell Inc. írásbeli engedélye nélkül midennemű másolás szigorúan tilos.

A szövegben használt védjegyek: A *Dell*, *OptiPlex* és a *DELL* logó a Dell Inc. védjegyei; A *Microsoft* és a *Windows* a Microsoft Corporation bejegyzett védjegyei; Az *Intel* és a *Pentium* az Intel Corporation bejegyzett védjegyei.

A dokumentumban egyéb védjegyek és védett nevek is szerepelhetnek, amelyek a védjegyet vagy nevet bejegyeztető cégre, valamint annak termékeire vonatkoznak. A Dell Computer Corporation kizárólag a saját védjegyeiből és bejegyzett neveiből eredő jogi igényeket érvényesíti.

Típusok DCTR, DCNE, DCSM, DCCY

Szeptember 2006

A.sz. P8112

Rev. A01

# Tartalomjegyzék



<b>Információkeresés</b> . . . . .	<b>199</b>
<b>Rendszernézetek</b> . . . . .	<b>202</b>
Minitorony számítógép — előlnézete . . . . .	202
Minitorony számítógép — hátulnézete . . . . .	204
Asztali számítógép — előlnézete . . . . .	205
Asztali számítógép — hátulnézet . . . . .	206
Kis formatéyezőjű számítógép — előlnézetben . . . . .	207
Kis formatéyezőjű számítógép — hátulnézetben . . . . .	208
Minitorony, asztali és kis formatéyezőjű számítógépek — hátlapi csatlakozói . . . . .	209
Ultra-kis formatéyezőjű számítógép — előlnézetben . . . . .	211
Ultra-kis formatéyezőjű számítógép — Oldalnézet . . . . .	212
Ultra-kis formatéyezőjű számítógép — hátulnézetben . . . . .	212
<b>A számítógép burkolatának eltávolítása</b> . . . . .	<b>214</b>
Első lépések . . . . .	214
Minitorony számítógép . . . . .	215
Asztali számítógép . . . . .	217
Kis formatéyezőjű számítógép . . . . .	218
Ultra-kis formatéyezőjű számítógép . . . . .	219
<b>A számítógép belseje</b> . . . . .	<b>220</b>
Mini torony számítógép . . . . .	220
Asztali számítógép . . . . .	221
Kis formatéyezőjű számítógép . . . . .	222
Ultra-kis formatéyezőjű számítógép . . . . .	223
<b>A számítógép üzembe állítása</b> . . . . .	<b>223</b>
<b>Problémamegoldás</b> . . . . .	<b>226</b>
Dell Diagnosztika . . . . .	226
Rendszer fényjelzések . . . . .	229
<b>Diagnosztikai visszajelzők</b> . . . . .	<b>230</b>
Hangkódok . . . . .	233
A Dell™ IDE Hard Drive Diagnostics (mervlemezés- meghajtó diagnosztikája) lefuttatása . . . . .	234
Szoftverek és hardverek összeférhetlenségének feloldása . . . . .	234

A Microsoft® Windows® XP rendszer-visszaállítás használata . . . . .	234
A Microsoft® Windows® XP újratelepítése . . . . .	236
<b>Az Illesztőprogramok és segédprogramok CD használata . . . . .</b>	<b>238</b>
Tárgymutató . . . . .	241

# Információkeresés

**MEGJEGYZÉS:** Elképzelhető, hogy számítógépe egyes funkciói bizonyos országokban nem működnek.

**MEGJEGYZÉS:** A számítógéphez kiegészítő információk is tartozhatnak.

Témakör	Itt találja meg
<ul style="list-style-type: none"><li>• Diagnosztikai program a számítógéphez</li><li>• Illesztőprogramok a számítógéphez</li><li>• A számítógép dokumentációja</li><li>• Eszközdokumentáció</li><li>• Desktop System Software (DSS)</li></ul>	<p><b>Illesztőprogramok és segédprogramok CD (más néven forrás CD)</b></p>  <p>A dokumentáció és az illesztőprogramok már telepítve vannak a számítógépen. A CD segítségével újratelepítheti az illesztőprogramokat (lásd: oldal 238), futtassa a Dell Diagnosztika alkalmazást (lásd oldal 227), vagy nyissa meg a dokumentációt.</p> <p>A CD Readme fájlokat is tartalmazhat, melyek a számítógép legutolsó műszaki módosításait, vagy szakembereknek és gyakorlott felhasználóknak szóló, speciális műszaki referenciaanyagokat ismertetnek.</p> <p><b>MEGJEGYZÉS:</b> A legfrissebb illesztőprogramokat és dokumentációt megtalálja a <b>support.dell.com</b> weboldalon.</p> <p><b>MEGJEGYZÉS:</b> Az illesztőprogramokat és segédprogramokat tartalmazó <i>Drivers and Utilities</i> CD opcionális, ezért elképzelhető, hogy nincs a számítógépéhez mellékelve.</p>
<ul style="list-style-type: none"><li>• Az operációs rendszer frissítései és javításai</li></ul>	<p><b>Desktop System Software (DSS)</b></p> <p>Az <i>Illesztőprogramok és segédprogramok</i> CD-n valamint a Dell támogatás <a href="http://support.dell.com">support.dell.com</a> weboldalán található.</p>
<ul style="list-style-type: none"><li>• Garanciális tudnivalók</li><li>• Kikötések és feltételek (csak USA)</li><li>• Biztonsági előírások</li><li>• Szabályozással kapcsolatos információk</li><li>• Ergonómiával kapcsolatos információk</li><li>• Végfelhasználói licence megállapodás</li></ul>	<p><b>Dell™ Termékinformációs kézikönyv</b></p>  <p><b>Felhasználói kézikönyv</b></p> <p>Elérhető a Microsoft® Windows® XP Súgó és támogatás központnál:</p> <ol style="list-style-type: none"><li>1 A <b>Start</b> menüben kattintson a <b>Súgó és támogatás menüpontra</b>.</li><li>2 Kattintson a <b>User's and system guides</b> (Felhasználói és rendszerüzemeltetési kézikönyvek), majd a <b>User's guides</b> (Felhasználói kézikönyvek) pontra.</li></ol> <p>A <i>Felhasználói kézikönyv</i> megtalálható még az opcionális <i>Drivers and Utilities</i> (Illesztőprogramok és segédprogramok) CD-n.</p>
<ul style="list-style-type: none"><li>• Alkatrészek eltávolítása és cseréje</li><li>• Műszaki adatok</li><li>• Rendszerbeállítások konfigurálása</li><li>• Hibakeresés és -elhárítás</li></ul>	

## Témakör

- Szervizcímke és expressz szervizkód
- Microsoft Windows licenccímke

## Itt találja meg

### Szervizcímke és Microsoft Windows licenc

Ezek a címkék a számítógépen találhatóak.

- A [support.dell.com](http://support.dell.com) webhely használatakor vagy a műszaki támogatás igénybevételekor a szervizcímkével tudja azonosítani a számítógépet.
- Adja meg az Express szervizkódot, hogy gívását a megfelelő szakemberhez tudjuk irányítani.



- Megoldások — Hibakeresési útmutatások és tippek, cikkek technikusoktól, online tanfolyamokról és gyakran feltett kérdések
- Közösség — Online eszmecsere a Dell más ügyfeivel
- Bővítések — Az egyes részegységekkel, például a memóriával, a merevlemezzel és az operációs rendszerrel kapcsolatos frissített információk
- Vevőszolgálat — Elérhetőség, szerviz hívás és rendelés állapota, garanciális és javítási információk
- Szerviz terméktámogatás — Szerviz hívás állapota és szerviz előzmények, szerviz szerződés, online eszmecsere a műszaki támogatással
- Referencia — Számítógép dokumentáció, a számítógép konfigurációs adatai, termék műszaki leírás és vonatkozó törvények
- Letöltések — Hivatalos illesztőprogramok, javítások és szoftverfrissítések
- Desktop System Software (DSS) — Az operációs rendszer újratelepítése esetén számítógépén újra kell telepítenie a DSS segédprogramot is. DSS az operációs rendszer kritikus frissítéseit, valamint a Dell™ 3,5 collos USB floppy meghajtó, az Intel® Pentium® M processzorok, az optikai meghajtók és az USB eszközök illesztőprogramjait tartalmazza. DSS segédprogramra Dell számítógépe megfelelő működése érdekében van szükség. Ez a szoftver automatikusan felismeri számítógépét és operációs rendszerét, majd feltelepíti a konfigurációnak megfelelő frissítéseket.

### Dell Support támogatási webhely — [support.dell.com](http://support.dell.com)

**MEGJEGYZÉS:** A megfelelő ügyféltámogatás eléréséhez válassza ki saját régióját.

A Dell Support terméktámogatási webhely sokféle online eszközt kínál a felhasználók számára:

- Hibaelhárítás — Tippek és ötletek, szakirodalom és online tanfolyamok
- Bővítések — Az egyes részegységekkel, például a memóriával, a merevlemezzel és az operációs rendszerrel kapcsolatos frissített információk
- Szervizszolgáltatás és garancia — Kapcsolattartó ügyintézők elérhetősége, a megrendelés állapota, szavatossággal és javítással kapcsolatos információk
- Letöltések — Illesztőprogramok, javítócsomagok és programfrissítések
- Felhasználói kézikönyvek — A számítógép dokumentációja és termékspecifikációk





Témakör	Itt találja meg
<ul style="list-style-type: none"> <li>• Ügyfélszolgálati hívás állapota és a segítségnyújtás előzményei</li> <li>• A számítógéppel kapcsolatos legfontosabb műszaki kérdések</li> <li>• Gyakran feltett kérdések</li> <li>• Fájletöltések</li> <li>• Részletes adatok a számítógép konfigurációjáról</li> <li>• A számítógéphez tartozó szervizszerződés</li> </ul>	<p><b>Dell Premier Support webhely — <a href="http://premiersupport.dell.com">premiersupport.dell.com</a></b></p> <p>A Dell Premier Support webhely a vállalati, a kormányzati és az oktatási szféra résztvevői számára készült. Előfordulhat, hogy bizonyos régiókból ez a webhely nem elérhető.</p>
<ul style="list-style-type: none"> <li>• A Windows XP használata</li> <li>• A számítógép dokumentációja</li> <li>• Dokumentáció az eszközökhöz (például modemhez)</li> </ul>	<p><b>Windows sùgó és támogatási központ</b></p> <ol style="list-style-type: none"> <li><b>1</b> A <b>Start</b> menüben kattintson a <b>Help and Support</b> (Sùgó és támogatás) menüpontra.</li> <li><b>2</b> Gépeljen be egy szót vagy kifejezést a probléma leírására, majd kattintson a nyíl ikonra.</li> <li><b>3</b> Kattintson a problémához legközelebb álló témakörre.</li> <li><b>4</b> Kövesse a kijelzõn megjelenõ utasításokat.</li> </ol>
<ul style="list-style-type: none"> <li>• Az operációs rendszer újratelepítése</li> </ul>	<p><b>Operációsrendszer-lemez</b></p> <p>Az operációs rendszer már telepítve van a számítógépen. Az operációs rendszer újratelepítését az <i>Operációs rendszer telepítõlemezerõl</i> végezheti el. Lásd az online <i>Felhasználói kézikönyv</i> utasításait.</p> <p><b>MEGJEGYZÉS:</b> Az operációs rendszer telepítõlemeze opcionális tartozék, nem minden számítógéphez áll rendelkezésre.</p> <div data-bbox="601 999 801 1194" data-label="Image"> </div> <p>Az operációs rendszer újratelepítése után használja az opcionális <i>Drivers and Utilities</i> CD lemezt (Illesztõprogramok és segédprogramok CD) a számítógéphez kapott eszközök illesztõprogramjainak újratelepítéséhez.</p> <p>Az operációs rendszer termékkulcs címke a számítógépen található.</p> <p><b>MEGJEGYZÉS:</b> A CD színét a megrendelt operációs rendszer határozza meg.</p> <p><b>MEGJEGYZÉS:</b> Az <i>Operációs rendszer</i> CD opcionális, így előfordulhat, hogy nem található meg a számítógép tartozékai között.</p>
<ul style="list-style-type: none"> <li>• Szabályozói termékadatok és készülékház típusok</li> </ul>	<ul style="list-style-type: none"> <li>• DCTR — Minitoronny ház</li> <li>• DCNE — Asztali ház</li> <li>• DCSM — Kis formatényezőjű ház</li> <li>• DCCY — Ultra-kis formatényezőjű ház</li> </ul>

# Rendszernézetek

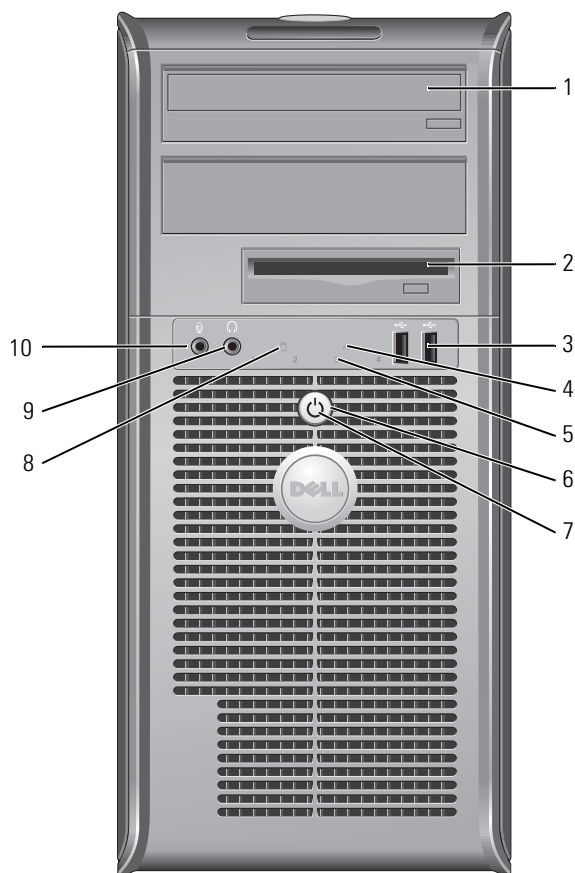
## Minitorony számítógép — előnézete



1	CD/DVD-meghajtó	Ebbe a meghajtóba helyezheti a CD vagy DVD (ha megfelelő) korongokat.
2	hajlékonylemez meghajtó	Ebbe a meghajtóba helyezheti a floppy lemezeket.
3	USB 2.0 csatlakozók (2 db)	Csatlakoztassa az USB eszközöket, egeret, billentyűzetet, memória modult, nyomtatót, botkormányt és számítógép hangszórót bármelyik USB aljzatba. A hátsó USB aljzatokba javasoljuk a tipikusan bekötve maradó eszközöket, pl. nyomtatót, billentyűzetet csatlakoztatni.
4	LAN visszajelző	Ez a visszajelző a LAN (hálózati) kapcsolat létrejöttét jelzi.

5	állapotjelző fények	Ezek a fények segítik a diagnosztikai kódokon alapuló hibakeresést a számítógépen. További információkért lásd: „Diagnosztikai visszajelzők“ oldalon 230.
6	tápellátás gomb	Ezt a gombot nyomja meg a számítógép bekapcsolásához.  <b>FIGYELMEZTETÉS:</b> Az adatvesztés elkerülése érdekében ne kapcsolja ki a számítógépet a bekapcsoló gomb 6 másodpercig vagy hosszabb ideig való nyomva tartásával. Ehelyett végezze el az operációs rendszer leállítását.  <b>FIGYELMEZTETÉS:</b> Ha operációs rendszere támogatja az ACPI módot, a bekapcsoló gomb megnyomására a számítógép szabályos rendszerleállítást végez.
7	üzemállapot visszajelző	A visszajelző a különböző üzemállapotokat villogással vagy folyamatos fénnel jelzi: <ul style="list-style-type: none"> <li>• Nem világít — A számítógép le van kapcsolva.</li> <li>• Folyamatos zöld — A számítógép normál üzemben van.</li> <li>• Villogó zöld — A számítógép energiatakarékos üzemben van.</li> <li>• Villogó vagy folyamatos sárga — Lásd az „Tápellátási problémák“ című részt az online <i>Felhasználói kézikönyben</i>.</li> </ul> <p>Az energiatakarékos üzemmódból való kilépéshez nyomja meg a bekapcsoló gombot, esetleg használja a billentyűzetet vagy az egeret, ha azt „ébresztő“ eszközként konfigurálta a Windows eszközközkezelőjében. Az „alvó“ üzemmóddal és az energiatakarékos üzemmódból való kilépéssel kapcsolatos további információkért lásd az „Energiagazdálkodás“ című fejezetet az online <i>Felhasználói kézikönyben</i>.</p> <p>Lásd: „Rendszer fényjelzések“ oldalon 229 a tápellátás visszajelző fénykódjainak leírásával, amely segítséget nyújthat a számítógéppel kapcsolatos hibakeresésben</p>
8	merevlemezés meghajtó üzemjelzője	Ez a visszajelző a merevlemez használata esetén villog.
9	fülhallgató csatlakozója	Fejhallgató és a legtöbb számítógép hangszóró csatlakoztatásához használja a fejhallgató csatlakozóaljzatot.
10	mikrofon csatlakozója	Mikrofon csatlakoztatásához használja a mikrofon csatlakozóaljzatot.

## Minitorony számítógép — hátulnézete

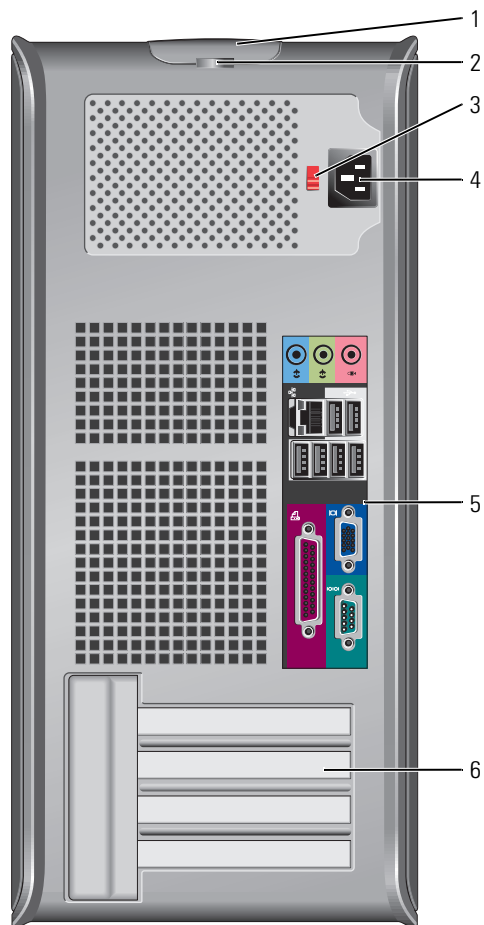

1	burkolatkioldó kar	Ezzel a karral nyitható ki a számítógép háza.
2	lakattartó gyűrű	A számítógép burkolatának lezárásához használjon lakatot.
3	tápfeszültség választó kapcsoló (nem minden számítógépen található ilyen)	Számítógépe manuális feszültségválasztó kapcsolóval van ellátva. A manuális feszültségválasztó kapcsolóval rendelkező számítógépek károsodásának elkerülése érdekében állítsa a lakóhelyén elérhető hálózati feszültséghez legközelebb eső értékre a kapcsolót. Emellett győződjön meg arról, hogy monitora és a csatlakozó eszközök is alkalmasak a lakóhelyén elérhető hálózati feszültségen való működésre.

4	hálózati csatlakozó	Ide csatlakoztassa a tápkábelt.
5	hátlapon elhelyezett csatlakozók	Csatlakoztassa a soros, USB és egyéb eszközeit a megfelelő csatlakozóba.
6	kártyanyílások	A telepített PCI és PCI Express bővítőkártyák csatlakozóit itt érheti el.

## Asztali számítógép — előlnézete

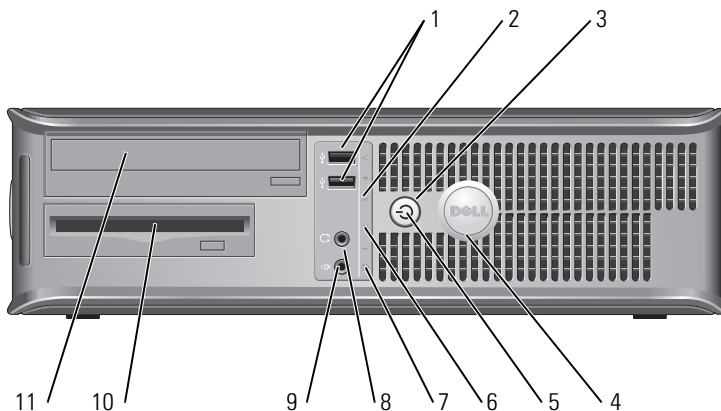

1	USB 2.0 csatlakozók (2 db)	Csatlakoztassa az USB eszközöket, egeret, billentyűzetet, memória modult, nyomtatót, botkormányt és számítógép hangszórót bármelyik USB aljzatba. A hátsó USB aljzatokba javasoljuk a tipikusan bekötte maradó eszközöket, pl. nyomtatót, billentyűzetet csatlakoztatni.
2	LAN visszajelző	A visszajelző a létrejött LAN (hálózati) kapcsolatot jelzi.
3	tápellátás gomb	Ezt a gombot nyomja meg a számítógép bekapcsolásához. <b>➔ FIGYELMEZTETÉS:</b> Az adatvesztés elkerülése érdekében ne kapcsolja ki a számítógépet a bekapcsoló gomb 6 másodpercig vagy hosszabb ideig való nyomva tartásával. Ehelyett végezze el az operációs rendszer leállítását. <b>➔ FIGYELMEZTETÉS:</b> Ha operációs rendszere támogatja az ACPI módot, a bekapcsoló gomb megnyomására a számítógép szabályos rendszerleállítást végez.
4	Dell embléma	Az embléma elforgatható, hogy a számítógépház elhelyezésétől függetlenül mindig megfelelően álljon. Az embléma elfordításához fogja meg ujjaiával az embléma peremét, finoman nyomja meg, majd fordítsa el. Az emblémát az aljánál található hornyot használva is elforgathatja.

5	üzemállapot visszajelző	<p>A visszajelző a különböző üzemállapotokat villogással vagy folyamatos fénnel jelzi:</p> <ul style="list-style-type: none"> <li>• Nem világít — A számítógép le van kapcsolva.</li> <li>• Folyamatos zöld — A számítógép normál üzemben van.</li> <li>• Villogó zöld — A számítógép energiatakarékos üzemben van.</li> <li>• Villogó vagy folyamatos sárga — Lásd „Tápellátási problémák“ az online <i>Felhasználói kézikönyvben</i>.</li> </ul> <p>Az energiatakarékos üzemmódból való kilépéshez nyomja meg a bekapcsoló gombot, esetleg használja a billentyűzetet vagy az egeret, ha azt „ébresztő“ eszközként konfigurálta a Windows eszközzelkezelőjében. Az „alvó“ üzemmóddal és az energiatakarékos üzemmódból való kilépéssel kapcsolatos további információkért lásd az „Energiagazdálkodás“ című fejezetet az online <i>Felhasználói kézikönyvben</i>.</p> <p>Lásd „Rendszer fényjelzések“ oldalon 229 a tápellátás visszajelző fénykódjainak leírásával, amely segítséget nyújthat a számítógéppel kapcsolatos hibakeresésben</p>
6	állapotjelző fények	Ezek a fények segítik a diagnosztikai kódokon alapuló hibakeresést a számítógépen. További információkért lásd: „Diagnosztikai visszajelzők“ oldalon 230.
7	merevlemez meghajtó üzemjelzője	A visszajelző fénye villog, ha a merevlemez használatban van.
8	fülhallgató csatlakozója	Fejhallgató és a legtöbb számítógép hangszóró csatlakoztatásához használja a fejhallgató csatlakozóaljzatot.
9	mikrofon csatlakozója	Mikrofon csatlakoztatásához használja a mikrofon csatlakozóaljzatot.
10	hajlékonylemez meghajtó	Ebbe a meghajtóba hajlékonylemezt helyezhet.
11	CD/DVD-meghajtó	Ebbe a meghajtóba CD-t vagy DVD-t (ha megfelelő) helyezhet.

## Asztali számítógép — hátulnézet

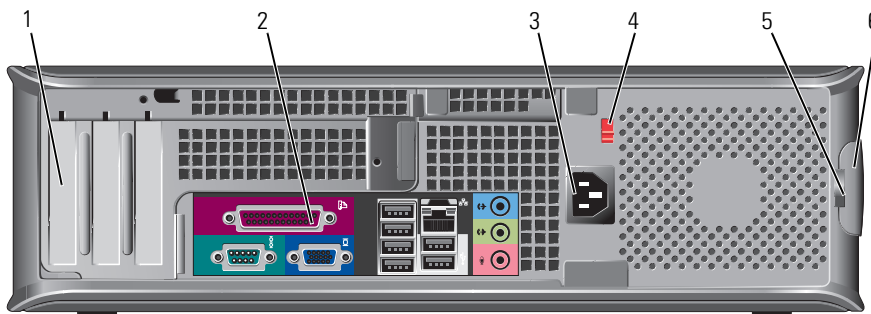

1	kártyanyílások	A telepített PCI és PCI Express bővítőkártyák csatlakozóit itt érheti el.
2	hátlapon elhelyezett csatlakozók	Csatlakoztassa a soros, USB és egyéb eszközeit a megfelelő csatlakozóba.

3	hálózati csatlakozó	Ide csatlakoztassa a tápkábelt.
4	tápfeszültség választó kapcsoló (nem minden számítógépen található ilyen)	Számítógépe manuális feszültségválasztó kapcsolóval van ellátva. A manuális feszültségválasztó kapcsolóval rendelkező számítógépek károsodásának elkerülése érdekében állítsa a lakóhelyén elérhető hálózati feszültséghez legközelebb eső értékre a kapcsolót. Emellett győződjön meg arról, hogy monitora és a csatlakozó eszközök is alkalmasak a lakóhelyén elérhető hálózati feszültségen való működésre.
5	lakattartó gyűrű	A számítógép burkolatának lezárásához használjon lakatot.
6	burkolatkioldó kar	Ezzel a karral nyitható ki a számítógép háza.

### Kis formatényezőjű számítógép — előnézetben

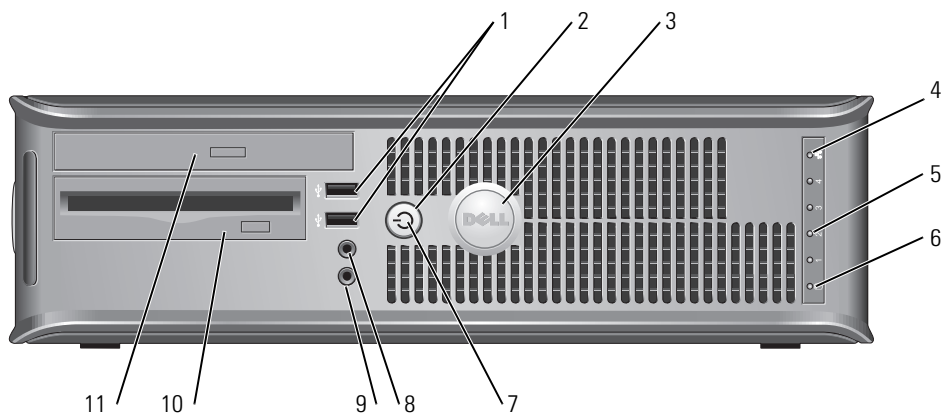

1	USB 2.0 csatlakozók (2 db)	Csatlakoztassa az USB eszközöket, egeret, billentyűzetet, memória modult, nyomtatót, botkormányt és számítógép hangszórót bármelyik USB aljzatba. A hátsó USB aljzatokba javasoljuk a tipikusan bekötve maradó eszközöket, pl. nyomtatót, billentyűzetet csatlakoztatni.
2	tápellátás gomb	Ezt a gombot nyomja meg a számítógép bekapcsolásához. <b>FIGYELMEZTETÉS:</b> Az adatvesztés elkerülése érdekében ne kapcsolja ki a számítógépet a bekapcsoló gomb 6 másodpercig vagy hosszabb ideig való nyomva tartásával. Ehelyett végezze el az operációs rendszer leállítását. <b>FIGYELMEZTETÉS:</b> Ha operációs rendszere támogatja az ACPI módot, a bekapcsoló gomb megnyomására a számítógép szabályos rendszerleállítást végez.
3	Dell embléma	Az embléma elforgatható, hogy a számítógépház elhelyezésétől függetlenül mindig megfelelően álljon. Az embléma elfordításához fogja meg ujjával az embléma peremét, finoman nyomja meg, majd fordítsa el. Az emblémát az aljánál található hornyot használva is elforgathatja.
4	LAN visszajelző	A visszajelző a létrejött LAN (hálózati) kapcsolatot jelzi.

5	állapotjelző fények	A visszajelzők diagnosztikai kód segítségével könnyítik meg a számítógépen a hibakeresést. További információkért lásd: „Diagnosztikai visszajelzők“ oldalon 230
6	merevlemez meghajtó üzemjelzője	A visszajelző fénye villog, ha a merevlemez használatban van.
7	üzemállapot visszajelző	<p>A jelzőfény a különböző üzemállapotokat folyamatosan világítva vagy villogva jelzi:</p> <ul style="list-style-type: none"> <li>• Nem világít — A számítógép le van kapcsolva.</li> <li>• Folyamatos zöld — A számítógép normál üzemben van.</li> <li>• Villogó zöld — A számítógép energiatakarékos üzemben van.</li> <li>• Villogó vagy folyamatos sárga — Lásd „Tápellátási problémák“, az online <i>Felhasználói kézikönyvben</i>.</li> </ul> <p>Az energiatakarékos üzemmódból való kilépéshez nyomja meg a bekapcsoló gombot, esetleg használja a billentyűzetet vagy az egeret, ha azt „ébresztő“ eszközként konfigurálta a Windows eszközekezelőjében. Az „alvó“ üzemmóddal és az energiatakarékos üzemmódból való kilépéssel kapcsolatos további információkért lásd az „Energiagazdálkodás“ című fejezetet az online <i>Felhasználói kézikönyvben</i>.</p> <p>Lásd „Rendszer fényjelzések“ oldalon 229 a tápellátás visszajelző fénykódjainak leírásával, amely segítséget nyújthat a számítógéppel kapcsolatos hibakeresésben.</p>
8	fülhallgató csatlakozója	Fejhallgató és a legtöbb számítógép hangszóró csatlakoztatásához használja a fejhallgató csatlakozóaljzatot.
9	mikrofon csatlakozója	Mikrofon csatlakoztatásához használja a mikrofon csatlakozóaljzatot.
10	hajlékonylemez meghajtó	Ebbe a meghajtóba hajlékonylemezt helyezhet.
11	CD/DVD-meghajtó	Ebbe a meghajtóba CD-t vagy DVD-t (ha megfelelő) helyezhet.

### Kis formatényezőjű számítógép — hátulnézetben

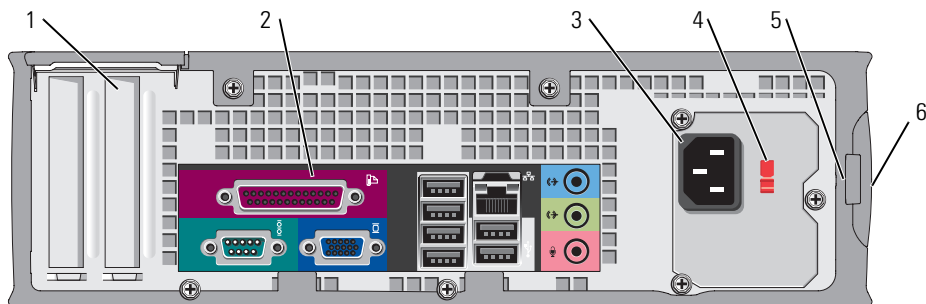

1	kártyanyílások	A telepített PCI és PCI Express bővítőkártyák csatlakozóit itt érheti el.
---	----------------	---



2	hátlapon elhelyezett csatlakozók	Csatlakoztassa a soros, USB és egyéb eszközeit a megfelelő csatlakozóba.
3	hálózati csatlakozó	Ide csatlakoztassa a tápkábelt.
4	tápfeszültség választó kapcsoló (nem minden számítógépen található ilyen)	Számítógépe manuális feszültségválasztó kapcsolóval van ellátva. A manuális feszültségválasztó kapcsolóval rendelkező számítógépek károsodásának elkerülése érdekében állítsa a lakóhelyén elérhető hálózati feszültséghez legközelebb eső értékre a kapcsolót. Emellett győződjön meg arról, hogy monitora és a csatlakozó eszközök is alkalmasak a lakóhelyén elérhető hálózati feszültségen való működésre.
5	lakattartó gyűrű	A számítógép burkolatának lezárásához használjon lakatot.
6	burkolatkioldó kar	Ezzel a karral nyitható ki a számítógép háza.

## Minitorny, asztali és kis formatényezőjű számítógépek — hátlapi csatlakozói

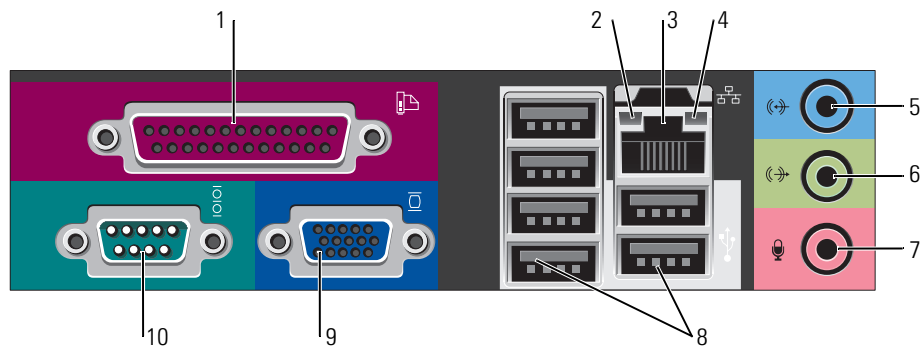

1	párhuzamos csatlakozó	Csatlakoztassa a párhuzamos csatlakozóval rendelkező eszközöket, például nyomtatót a párhuzamos csatlakozó aljzatba. Ha USB nyomtatót használ, csatlakoztassa az USB aljzatba. <b>MEGJEGYZÉS:</b> Az integrált párhuzamos csatlakozó automatikusan letiltásra kerül, ha a számítógép ugyanarra a címre konfigurált párhuzamos csatlakozóaljzatot tartalmazó kártya telepítését érzékeli. További információért lásd „Rendszerbeállítási lehetőségek” az online <i>Felhasználói kézikönyvben</i> .
2	kapcsolat integritását jelző fény	<ul style="list-style-type: none"> <li>• Zöld — A 10-Mbps hálózat és a számítógép között megfelelő a kapcsolat.</li> <li>• Narancs — A 100-Mbps hálózat és a számítógép között megfelelő a kapcsolat.</li> <li>• Sárga — Az 1-Gbps (vagy 1000-Mbps) hálózat és a számítógép között megfelelő a kapcsolat.</li> <li>• Kikapcsolva — A számítógép nem észlel fizikai kapcsolatot a hálózattal.</li> </ul>

3	hálózati adapter csatlakozója	<p>A számítógép hálózatba vagy szélessávú eszközbe történő bekötéséhez a hálózati kábel egyik végét csatlakoztassa a számítógép hálózati aljzatba vagy a szélessávú eszközbe. A hálózati kábel másik végét csatlakoztassa a számítógép hátlapján található hálózati adapterbe. A megfelelően szilárd csatlakozást kattánás jelzi.</p> <p><b>MEGJEGYZÉS:</b> Ne csatlakoztasson telefonkábel a számítógéphálózati aljzatba.</p> <p>Hálózati adapterkártyával rendelkező számítógépeknél használja a kártyán található csatlakozóaljzatot.</p> <p>A hálózathoz javasoljuk Category 5 kábelek és aljzatok használatát. Ha valamiért Category 3 kábelezést kénytelen használni, a megbízható működés érdekében határolja le a hálózat sebességét 10 Mbps-ra.</p>
4	hálózat üzemjelzője	<p>A visszajelző sárgán villog, ha hálózati adatforgalom zajlik. Nagy adatforgalom esetén a fény folyamatossá is válhat.</p>
5	vonali bemenet csatlakozója	<p>A kék színű vonali bemenetre hangrögzítő/lejátszó eszközt, például magnetofont, CD-lejátszót vagy videomagnót csatlakoztathat.</p> <p>Hangkártyával ellátott számítógépeknél használja a kártya csatlakozóit.</p>
6	vonali kimenet csatlakozója	<p>Használja a zöld színű vonali kimenet aljzatot a fejhallgató és a beépített erősítővel rendelkező legtöbb hangszóró csatlakoztatására.</p> <p>Hangkártyával ellátott számítógépeknél használja a kártya csatlakozóit.</p>
7	mikrofon csatlakozója	<p>A rózsaszín mikrofon aljzatba csatlakoztasson személyi számítógép mikrofont a hang vagy telefonos program számára való hang vagy zene bevitelére.</p> <p>Hangkártyával ellátott számítógépeknél a mikrofon csatlakozó a kártyán található.</p>
8	USB 2.0 csatlakozók (6 db)	<p>Csatlakoztassa az USB eszközöket, egeret, billentyűzetet, memória modult, nyomtatót, botkormányt és számítógép hangszórót bármelyik USB aljzatba.</p>
9	monitorcsatlakozó	<p>Csatlakoztassa VGA-kompatibilis monitora kábelét a kék aljzatba.</p> <p><b>MEGJEGYZÉS:</b> Ha opcionális videokártyát is vásárolt, ezt az aljzatot védőkupak fedti. Csatlakoztassa monitorát a videokártyába. Ne távolítsa el a kupakot.</p> <p><b>MEGJEGYZÉS:</b> Ha két monitort támogató videokártyával rendelkezik, használja a számítógéphez mellékelt y-kábelt.</p>
10	soros csatlakozó	<p>A soros portba soros eszközt, például kézisámítógépet csatlakoztathat. Az 1. számú soros csatlakozó alapértelmezett elnevezése COM1, a 2. számú pedig COM2.</p> <p>További információkért lásd a „Rendszerbeállítási lehetőségek“ fejezetet az online <i>Felhasználói kézikönyvben</i>.</p>

## Ultra-kis formatéyezőű számítógép — előnézetben

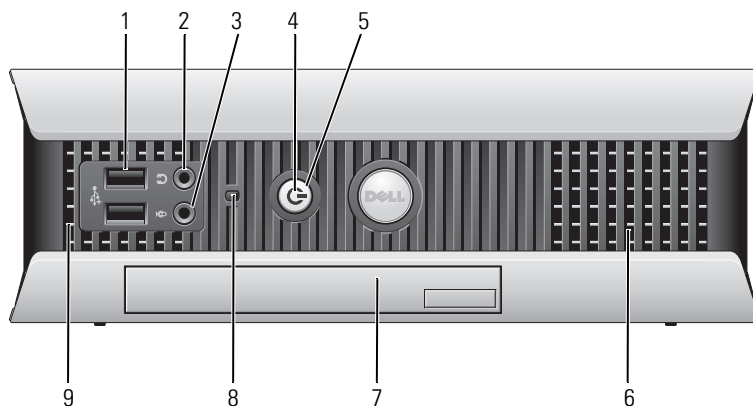

1	USB-csatlakozók (2)	Csatlakoztassa az USB eszközöket, egeret, billentyűzetet, memória modult, nyomtatót, botkormányt és számítógép hangszórót bármelyik USB aljzatba.
2	fülhallgató csatlakozója	Ide csatlakoztathatja a fejhallgatót.
3	mikrofon csatlakozója	Ide csatlakoztathatja a mikrofont.
4	üzemállapot visszajelző	<p>A visszajelző a különböző üzemállapotokat villogással vagy folyamatos fénnel jelzi:</p> <ul style="list-style-type: none"> <li>• Nem világít — A számítógép le van kapcsolva.</li> <li>• Folyamatos zöld — A számítógép normál üzemben van.</li> <li>• Villogó zöld — A számítógép energiatakarékos üzemmódban van.</li> <li>• Villogó vagy folyamatos sárga— Lásd az „Tápellátási problémák“ című fejezetet az online <i>Felhasználói kézikönyvben</i>.</li> </ul> <p>Az energiatakarékos üzemmódból való kilépéshez nyomja meg a bekapcsoló gombot, esetleg használja a billentyűzetet vagy az egeret, ha azt „ébresztő“ eszközként konfigurálta a Windows eszközekezelőjében. Az „alvó“ üzemmóddal és az energiatakarékos üzemmódból való kilépéssel kapcsolatos további információkért lásd az „Energiagazdálkodás“ című fejezetet az online <i>Felhasználói kézikönyvben</i>.</p> <p>Lásd „Rendszer fényjelzések“ oldalon 229 a tápellátás visszajelző fénykódjainak leírásával, amely segítséget nyújthat a számítógéppel kapcsolatos hibakeresésben.</p>
5	tápellátás gomb	<p>Ezt a gombot nyomja meg a számítógép bekapcsolásához.</p> <p><b>FIGYELMEZTETÉS:</b> Az adatvesztés elkerülése érdekében ne ezzel a gombbal kapcsolja ki a számítógépet. Ehelyett végezzen szabályos Microsoft® Windows® rendszerleállítás.</p>
6	szellőzőnyílások	A szellőzőnyílásokon keresztül áramolhat át a levegő a számítógépen. A megfelelő szellőzés érdekében ne zárja el ezeket a hűtő levegőnyílásokat.

7	moduldokkoló egység	A modulokba D-modul CD/DVD meghajtót, második merevlemez vagy floppy meghajtót illeszthet.
8	merevlemez elérés visszajelző	A merevlemez elérés visszajelző akkor világít, ha a számítógép adatokat olvas a merevlemezről vagy adatokat ír rá. A visszajelző a CD-lejátszó működését is jelezheti.
9	szellőzőnyílások	A szellőzőnyílásokon keresztül áramolhat át a levegő a számítógépen. A megfelelő szellőzés érdekében ne zárja el ezeket a hűtő levegőnyílásokat.

### Ultra-kis formatényezőjű számítógép — Oldalnézet

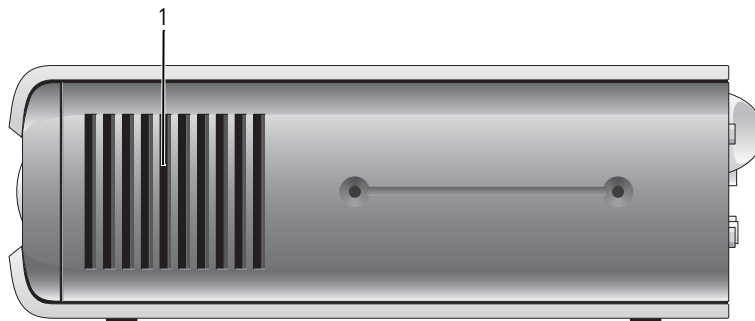

1	szellőzőnyílások	A számítógép oldalain található szellőzőnyílások biztosítják a levegő átáramlását a számítógépen. A megfelelő szellőzés érdekében ne zárja el ezeket a hűtő levegőnyílásokat.
---	------------------	---

### Ultra-kis formatényezőjű számítógép — hátulnézetben

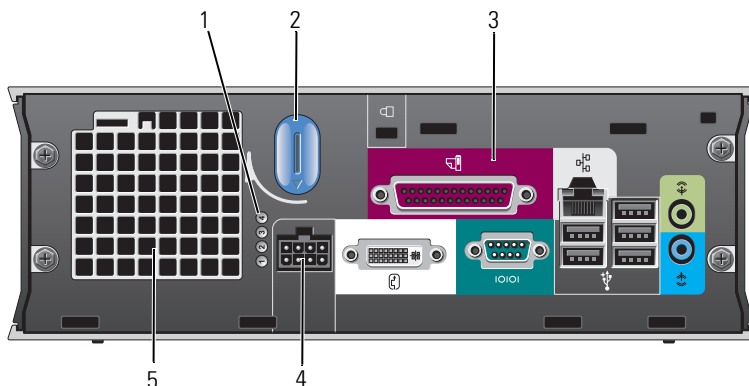

1	állapotjelző fények	A visszajelzők diagnosztikai kód segítségével könnyítik meg a számítógépen a hibakeresést. További információkért lásd: „Diagnosztikai visszajelzők“ oldalon 230.
2	számítógép burkolatnyitó gomb	A burkolat levételéhez fordítsa el ezt a gombot az óramutató járásá irányába.

3	hátlapon elhelyezett csatlakozók	Lásd a következő alfejezetet: „Ultra-kis formatényezőjű számítógép — hátoldali panel csatlakozói “ a számítógép hátlapján elhelyezett csatlakozókkal kapcsolatos további információkért.
4	hálózati csatlakozó	Ide csatlakoztassa a tápkábelt.
5	szellőzőnyílások	A szellőzőnyílásokon keresztül áramolhat át a levegő a számítógépen. A megfelelő szellőzés érdekében ne zárja el ezeket a hűtő levegőnyílásokat.

### Ultra-kis formatényezőjű számítógép — hátoldali panel csatlakozói

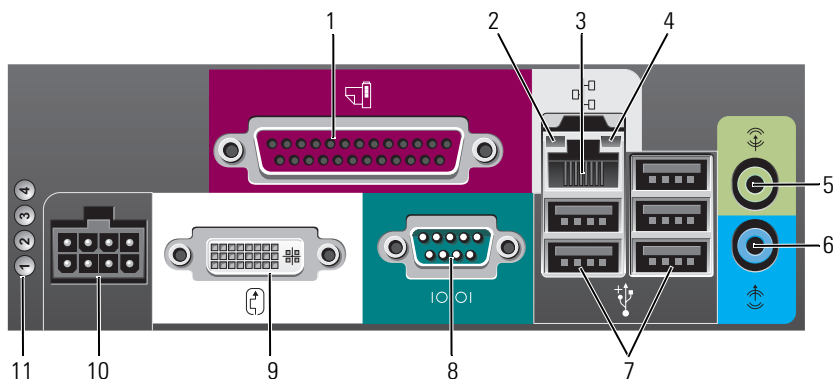

1	párhuzamos csatlakozó	Csatlakoztassa a párhuzamos csatlakozóval rendelkező eszközöket, például nyomtatót a párhuzamos csatlakozó aljzatba. Ha USB nyomtatót használ, csatlakoztassa az USB aljzatba.
2	kapcsolat integritását jelző fény	<ul style="list-style-type: none"> <li>• Zöld — A 10-Mbps hálózat és a számítógép között megfelelő a kapcsolat.</li> <li>• Narancs — A 100-Mbps hálózat és a számítógép között megfelelő a kapcsolat.</li> <li>• Sárga — Az 1000-Mbps (1-Gbps) hálózat és a számítógép között megfelelő a kapcsolat.</li> <li>• Nem világít — A számítógép nem észlel fizikai kapcsolatot a hálózattal, vagy a hálózati controller a rendszer beállításoknál ki lett kapcsolva.</li> </ul>
3	hálózati adapter csatlakozója	Csatlakoztassa az UTP kábelt egy RJ45 fali aljzatba vagy egy hub RJ45 portjába, a másik végét pedig a hálózati adapter csatlakozóaljzatába kattanásig. A hálózat kábelezésénél és aljzatainál javasolt a Category 5 szabvány használata.
4	hálózat üzemjelzője	A sárga visszajelző akkor villog, amikor a számítógép adatokat küld vagy fogad a hálózaton. Nagy adatforgalom esetén a fény folyamatos is válhat.
5	vonali kimenet csatlakozója	A zöld színű aljzatba csatlakoztassa az aktív hangszórókat.
6	vonali bemenet csatlakozója	A kék színű vonali bemenetre hangrögzítő/lejátszó eszközt, például magnetofont, CD-lejátszót vagy videomagnót csatlakoztathat.

7	USB csatlakozók (5)	Csatlakoztassa az USB eszközöket, egeret, billentyűzetet, memória modult, nyomtatót, botkormányt és számítógép hangszórót bármelyik USB aljzatba.
8	soros csatlakozó	Ide csatlakoztathat soros kommunikációval kapcsolódó eszközt, például kézi számítógépet.
9	monitorcsatlakozó	Ha rendelkezik DVI-kompatibilis monitorral, csatlakoztassa a monitor kábelét a hátlapon található fehér aljzatba. Ha VGA monitort használ, lásd a „VGA monitor csatlakoztatása“ című fejezetet az online <i>Felhasználói kézikönyvben</i> .
10	hálózati csatlakozó	Ide csatlakoztassa a tápkábelt.
11	állapotjelző fények	Lásd a „Diagnosztikai visszajelzők“ oldalon 230 fejezetet a visszajelzők diagnosztikai kódjaival kapcsolatos további információkért, amelyek segítenek a számítógéppel kapcsolatos hibakeresésben.

## A számítógép burkolatának eltávolítása



**VIGYÁZAT!** Az ebben a részben ismertetett műveletek elvégzése előtt tanulmányozza a *Termékinformációs kézikönyv* biztonsági előírásait.



**VIGYÁZAT!** Az elektromos áramütés elkerülése érdekében a burkolat eltávolítása előtt mindig húzza ki a tápkábelt.

### Első lépések



**FIGYELMEZTETÉS:** Az adatvesztés elkerülése érdekében a számítógép kikapcsolása előtt mentsen el és zárjon be minden megnyitott fájlt.

- 1 Állítsa le az operációs rendszert:
  - a Mentsen el és zárjon be minden megnyitott fájlt, lépjen ki minden megnyitott programból, kattintson a **Start** menü **A számítógép kikapcsolása** elemére.
  - b A **Számítógép kikapcsolása** ablakban kattintson a **Kikapcsolás** elemre.

Miután az operációs rendszer leállt, a számítógép kikapcsol.
- 2 Győződjön meg a számítógép és a csatlakoztatott eszközök kikapcsolt állapotáról. Ha a számítógép és a csatlakoztatott eszközök nem kapcsolódnak ki automatikusan az operációs rendszer leállításakor, kapcsolja ki azokat most.

## Mielőtt elkezdené dolgozni a számítógép belsejében

Végezze el a következő óvintézkedéseket a számítógép potenciális károsodásának elkerülése és a saját biztonsága érdekében.



**VIGYÁZAT!** Az ebben a részben ismertetett műveletek elvégzése előtt tanulmányozza a *Termékinformációs kézikönyv biztonsági előírásait*.



**FIGYELMEZTETÉS:** A számítógépen csak hivatalos szakember végezhet javításokat. A Dell által nem jóváhagyott szerviztevékenységre a garanciavállalás nem vonatkozik.



**FIGYELMEZTETÉS:** A kábelek kihúzásakor ne magát a kábelt, hanem a csatlakozót vagy a feszültségmentesítő hurkot húzza meg. Néhány kábel csatlakozója reteszelt kialakítással van ellátva; az ilyen kábelek eltávolításakor kihúzás előtt a retesz kioldó fülét meg kell nyomni. Miközben kihúzza, tartsa egyenesen a csatlakozódugókat, hogy a csatlakozótük ne görbüljenek el. A tápkábelek csatlakoztatása előtt ellenőrizze mindkét csatlakozódugó megfelelő helyzetét és beállítását.

A számítógép károsodásának elkerülése érdekében végezze el az alábbi műveleteket, mielőtt a számítógép belsejébe nyúl.

- 1 Ha még eddig nem tette meg, kapcsolja ki a számítógépet.



**FIGYELMEZTETÉS:** A hálózati kábel eltávolításához először húzza ki a kábelt a számítógépből, majd a fali aljzatból.

- 2 Húzza ki a telefon- vagy más telekommunikációs vezetéseket a számítógépből.
- 3 Húzza ki a számítógép és a csatlakozó eszközök tápkábelét, majd nyomja meg a bekapcsoló gombot az alaplap teszteléséhez.
- 4 Távolítsa el a számítógép állványát, ha fel van szerelve.



**VIGYÁZAT!** Az elektromos áramütés elkerülése érdekében a burkolat eltávolítása előtt mindig húzza ki a tápkábelt.



**FIGYELMEZTETÉS:** Mielőtt bármihez is hozzányúlna a számítógép belsejében, földelje le saját testét, érintsen meg egy festetlen fémfelületet a számítógép hátulján. Munka közben időről időre érintsen meg egy festetlen fémfelületet, hogy levezesse az időközben felgyűlt statikus elektromosságot, ami károsíthatná a belső alkatrészeket.

## Minitorony számítógép



**FIGYELMEZTETÉS:** Mielőtt bármihez is hozzányúlna a számítógép belsejében, földelje le saját testét. Érintsen meg egy festetlen fémfelületet a számítógép hátulján. Munka közben időről időre érintsen meg egy festetlen fémfelületet, hogy levezesse az időközben felgyűlt statikus elektromosságot, ami károsíthatná a belső alkatrészeket.

- 1 Kövesse az „Első lépések“ oldalon 214 című fejezetben ismertetett utasításokat.
- 2 Ha a hátlapon található zárógyűrűbe lakatot tett, távolítsa el a lakatot.
- 3 Fektesse a számítógépet az oldalára az alábbi ábrán látható módon.
- 4 A burkolat megemeléséhez csúsztassa hátra a burkolatkioldó kart.

- 5 Fogja meg a számítógép két oldalát, és hajtsa fel a fedelet a hátsó két csukló mint forgáspont körül.
- 6 Vegye le a fedelet a csuklókról, és helyezze el oldalt egy puha, nem érdes felületen.

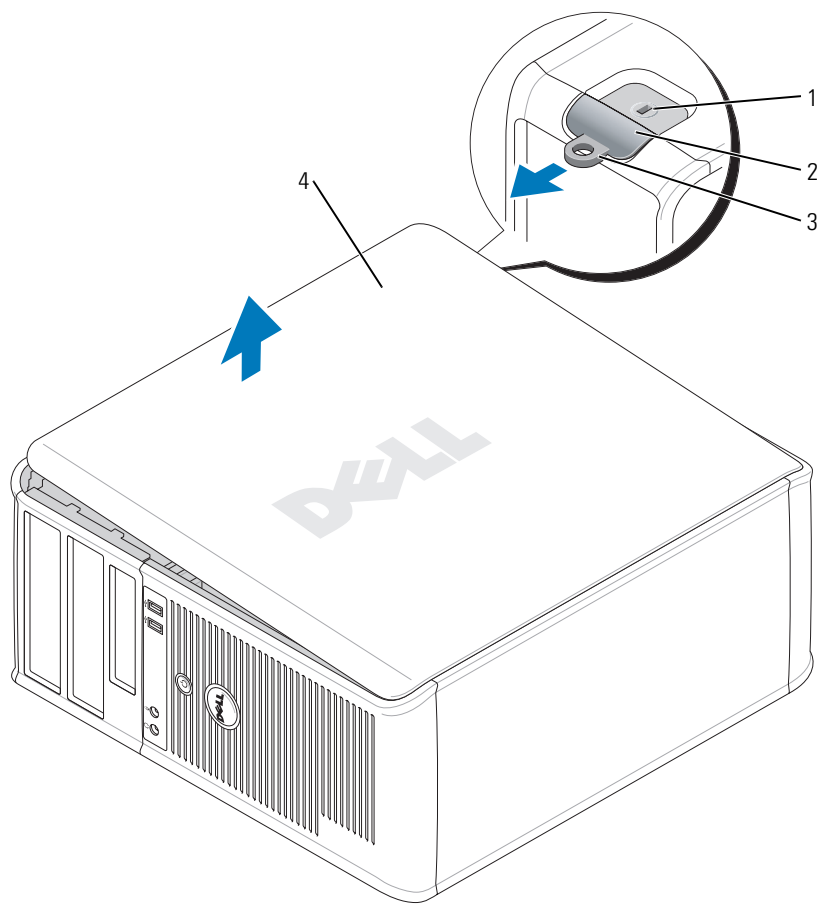

- 1 a biztonsági kábel rögzítésére szolgáló nyílás
- 2 burkolatkioldó kar
- 3 lakattartó gyűrű
- 4 számítógép burkolat



## Asztali számítógép

**FIGYELMEZTETÉS:** Mielőtt bármihez is hozzányúlna a számítógép belsejében, földelje le saját testét. Érintsen meg egy festetlen fémfelületet a számítógép hátulján. Munka közben időről időre érintsen meg egy festetlen fémfelületet, hogy levezesse az időközben felgyűlt statikus elektromosságot, ami károsíthatná a belső alkatrészeket.

- 1 Kövesse az „Első lépések“ oldalon 214 című fejezetben ismertetett utasításokat.
- 2 Ha a hátlapon található zárógyűrűbe lakatot tett, távolítsa el a lakatot.
- 3 A burkolat megemeléséhez csúsztassa hátra a burkolatkioldó kart.
- 4 Fogja meg a számítógép két oldalát, és hajtsa fel a fedelet a hátsó két csukló mint forgáspont körül.
- 5 Vegye le a fedelet a csuklókról, és helyezze el oldalt egy puha, nem érdes felületen.

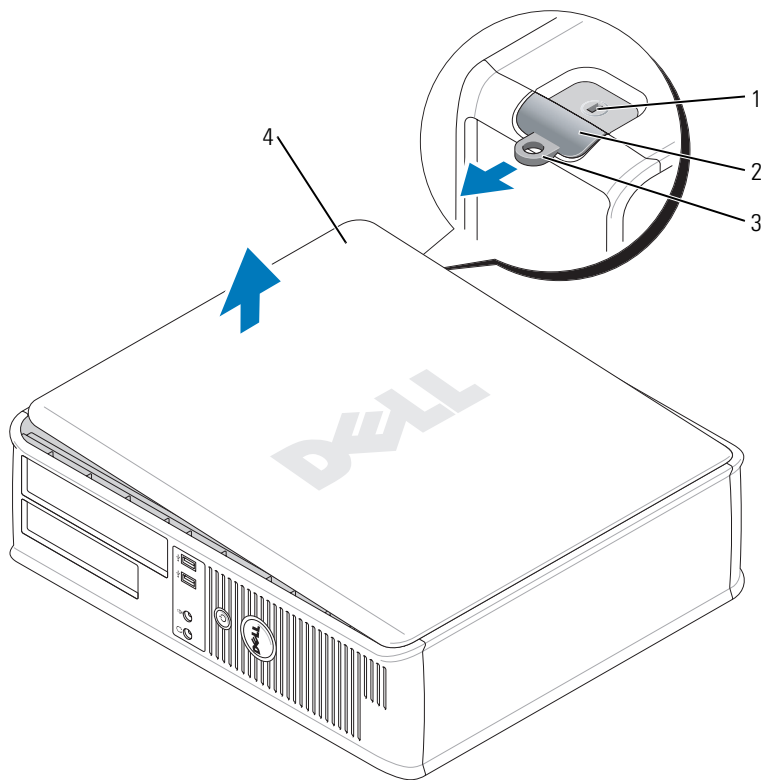

- 1 a biztonsági kábel rögzítésére szolgáló nyílás
- 2 burkolatkioldó kar
- 3 lakattartó gyűrű
- 4 számítógép burkolat

## Kis formatényezőjű számítógép

**➔ FIGYELMEZTETÉS:** Mielőtt bármihez is hozzányúlna a számítógép belsejében, földelje le saját testét. Érintsen meg egy festetlen fémfelületet a számítógép hátulján. Munka közben időről időre érintsen meg egy festetlen fémfelületet, hogy levezesse az időközben felgyűlt statikus elektromosságot, ami károsíthatná a belső alkatrészeket.

- 1 Kövesse az „Első lépések“ oldalon 214 című fejezetben ismertetett utasításokat.
- 2 Ha a hátlapon található zárógyűrűbe lakatot tett, távolítsa el a lakatot.
- 3 A burkolat megemeléséhez csúsztassa hátra a burkolatkioldó kart.
- 4 Fogja meg a számítógép két oldalát, és hajtsa fel a fedelet a hátsó két csukló mint forgáspont körül.
- 5 Vegye le a fedelet a csuklókról, és helyezze el oldalt egy puha, nem érdes felületen.

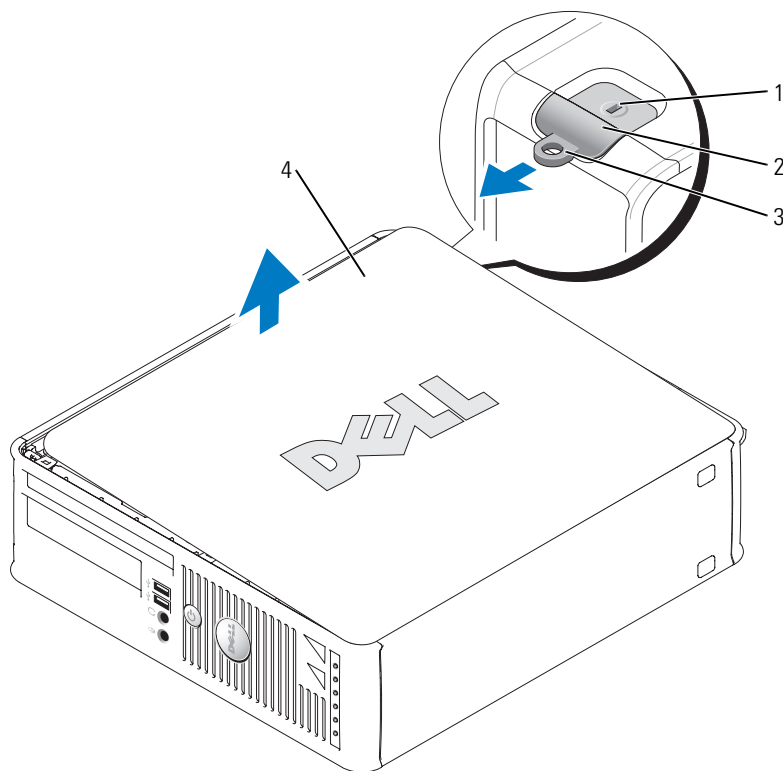

- 1 a biztonsági kábel rögzítésére szolgáló nyílás
- 2 burkolatkioldó kar
- 3 lakattartó gyűrű
- 4 számítógép burkolat

## Ultra-kis formatényezőjű számítógép

**➔ FIGYELMEZTETÉS:** Mielőtt bármihez is hozzányúlna a számítógép belsejében, földelje le saját testét. Érintsen meg egy festetlen fémfelületet a számítógép hátulján. Munka közben időről időre érintsen meg egy festetlen fémfelületet, hogy levezze az időközben felgyűlt statikus elektromosságot, ami károsíthatná a belső alkatrészeket.

- 1 Kövesse az „Első lépések“ oldalon 214 című fejezetben olvasható utasításokat.
- 2 Forgassa el a burkolatkioldó gombot az óramutató járásának irányába.
- 3 Csúsztassa előre a számítógép burkolatát körülbelül 1 cm-rel vagy ütközésig, majd emelje meg a fedelet.

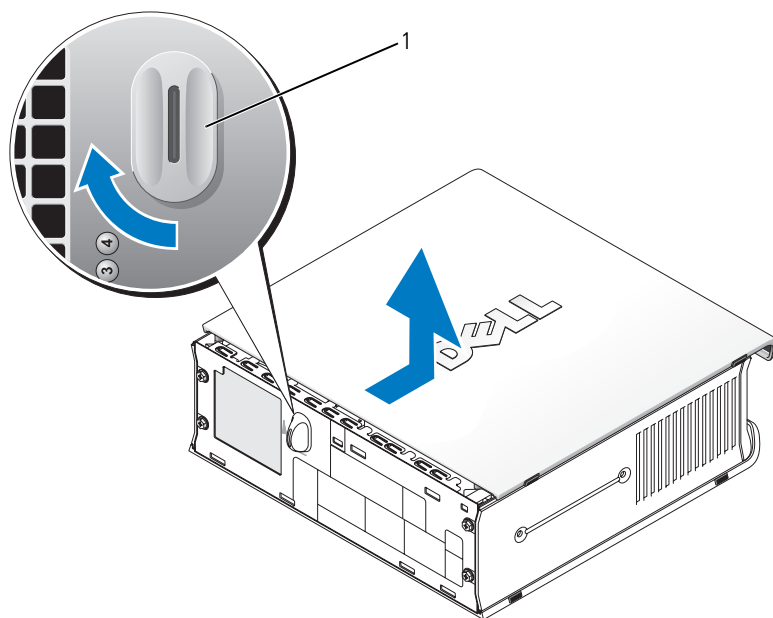

1 fedélkioldó gomb

# A számítógép belseje

## Mini torony számítógép

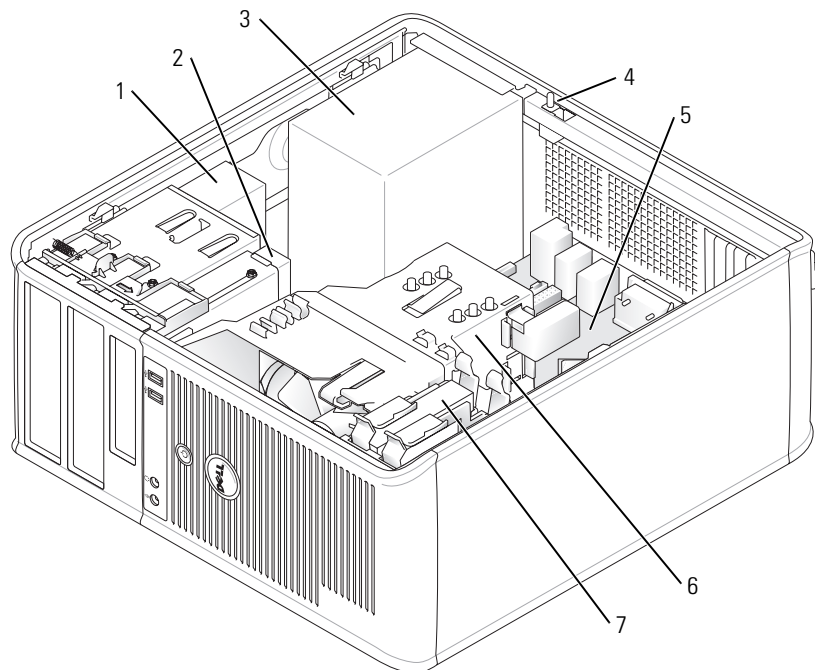

- |   |                         |   |             |
|---|-------------------------|---|-------------|
| 1 | CD/DVD-meghajtó         | 5 | alaplap     |
| 2 | hajlékonylemez meghajtó | 6 | hűtő egység |
| 3 | tápellátás              | 7 | merevlemez  |
| 4 | behatolásjelző kapcsoló |   |             |

## Asztali számítógép

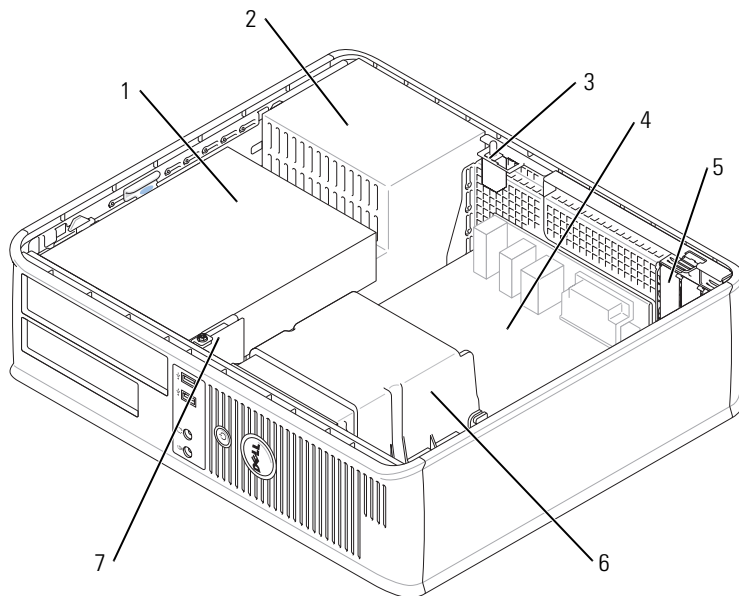

- |   |  |   |  |
|---|--|---|--|
| 1 | meghajtóegység hely<br>(CD/DVD, floppy és<br>merevlemez) | 5 | bővítőnyílások (3) egy PCI Express<br>x16 kártyához és két PCI kártyához |
| 2 | tápellátás   | 6 | hűtő egység  |
| 3 | behatolásjelző kapcsoló                                  | 7 | előlap I/O panel   |
| 4 | alaplap  |   |  |

## Kis formatényezőjű számítógép

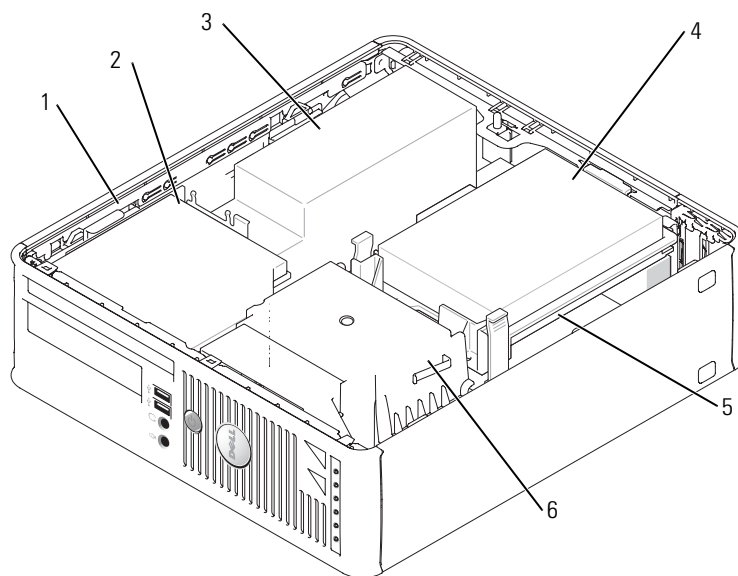

- |   |                         |   |             |
|---|-------------------------|---|-------------|
| 1 | meghajtó kioldó kar     | 4 | merevlemez  |
| 2 | CD/DVD-meghajtó         | 5 | alaplap     |
| 3 | tápegység és ventilátor | 6 | hűtő egység |

## Ultra-kis formatényezőjű számítógép

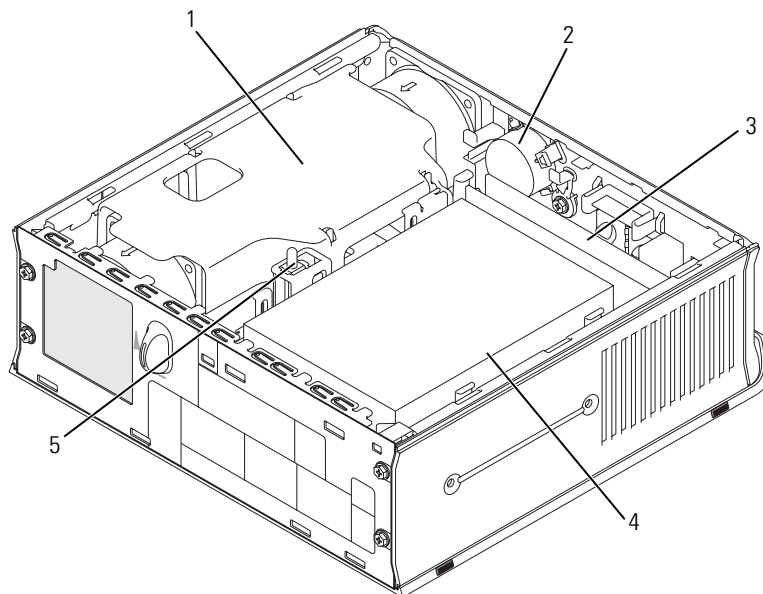

- |   |                        |   |                         |
|---|------------------------|---|-------------------------|
| 1 | hűtő egység            | 4 | merevlemez              |
| 2 | hangszóró (opcionális) | 5 | behatolásjelző kapcsoló |
| 3 | memóriamodulok (2)     |   |                         |

## A számítógép üzembe állítása

**⚠ VIGYÁZAT!** Az ebben a részben ismertetett műveletek elvégzése előtt tanulmányozza a *Termékinformációs kézikönyv* biztonsági utasításait.

➡ **FIGYELMEZTETÉS:** Ha számítógépe bővítkártyát (pl. modemkártyát) tartalmaz, a kártyához csatlakoztassa a megfelelő kábelt, *ne* pedig a hátsó panelen lévő csatlakozóhoz.

➡ **FIGYELMEZTETÉS:** Annak érdekében, hogy a számítógép megfelelő üzemi hőmérsékleten működhessen, ne helyezze azt túl közel a falhoz vagy olyan bútordarabhoz, amely meggátolná a számítógépház körüli szabad levegőáramlást.

A számítógép megfelelő összeállításához minden lépést maradéktalanul hajtson végre. Lásd az utasításokat követő ábrákat.

1 Csatlakoztassa a billentyűzetet és az egeret.

➡ **FIGYELMEZTETÉS:** Egyszerre ne működtessen PS/2 és USB egeret.

2 Csatlakoztassa a modemet vagy a hálózati kábelt.

A hálózati csatlakozóhoz a hálózati kábelt, ne pedig a telefonkábelét csatlakoztassa. Ha modem opcióval rendelkezik, a telefonkábelét csatlakoztassa a modemhez.

 **FIGYELMEZTETÉS:** Ne csatlakoztassa a modem telefonkábelét a hálózati adapter aljzatába. A telefon hálózati feszültsége kárt tehet a hálózati adapterben.

3 Csatlakoztassa a monitort.

Illessze a csatlakozóhoz a monitorkábelt, és óvatosan nyomja be, nehogy elferdüljenek a csatlakozótűk. Húzza meg a kábelcsatlakozó rögzítőcsavarjait.

 **MEGJEGYZÉS:** Néhány monitor videocsatlakozója a képernyő hátsó részén található. A csatlakozók helyével kapcsolatban lásd a monitor dokumentációját.

4 Csatlakoztassa a hangszórókat.

5 Csatlakoztassa a tápkábeleket a számítógépbe, a monitorba és a periférikus eszközökbe, majd a kábelek másik végét a tápcsatlakozó aljzatba.

6 Ellenőrizze, hogy a feszültségállító kapcsoló a telepítés helyén érvényes értéken áll-e.

A számítógép manuális feszültségválasztó kapcsolóval van ellátva. A hátsó paneljükön feszültségállító kapcsolóval rendelkező számítógépeket manuálisan kell a megfelelő működési feszültségre állítani.

 **FIGYELMEZTETÉS:** A manuális feszültségválasztó kapcsolóval rendelkező számítógépek károsodásának elkerülése érdekében kapcsolja a lakóhelyén elérhető hálózati feszültséghez legközelebb eső értékre a kapcsolót.

 **FIGYELMEZTETÉS:** Japánban a feszültségválasztó kapcsolót állítsa 115-V pozícióba, még akkor is, ha Japánban 100 V a hálózati feszültség.

 **MEGJEGYZÉS:** Mielőtt a számítógéphez olyan eszközt csatlakoztatna vagy arra olyan szoftvert telepítene, amely eredetileg nem volt a tartozéka, olvassa el az adott eszköz vagy szoftver dokumentációját, vagy forduljon annak szállítójához, hogy megbizonyosodjon a számítógéppel és az operációs rendszerrel való kompatibilitásukról.

 **MEGJEGYZÉS:** Az Ön számítógépe kis mértékben eltérhet az ábrákon láthatótól.



## A billentyűzet és az egér beállítása

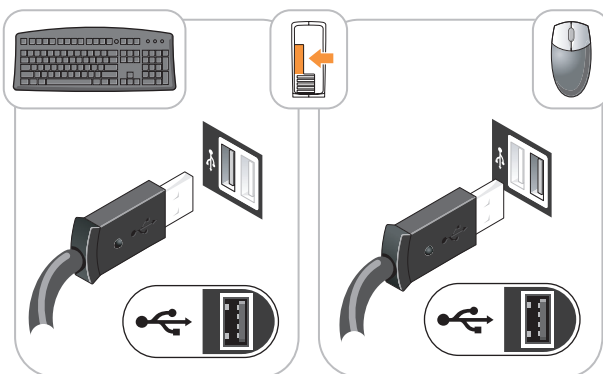

## A monitor beállítása

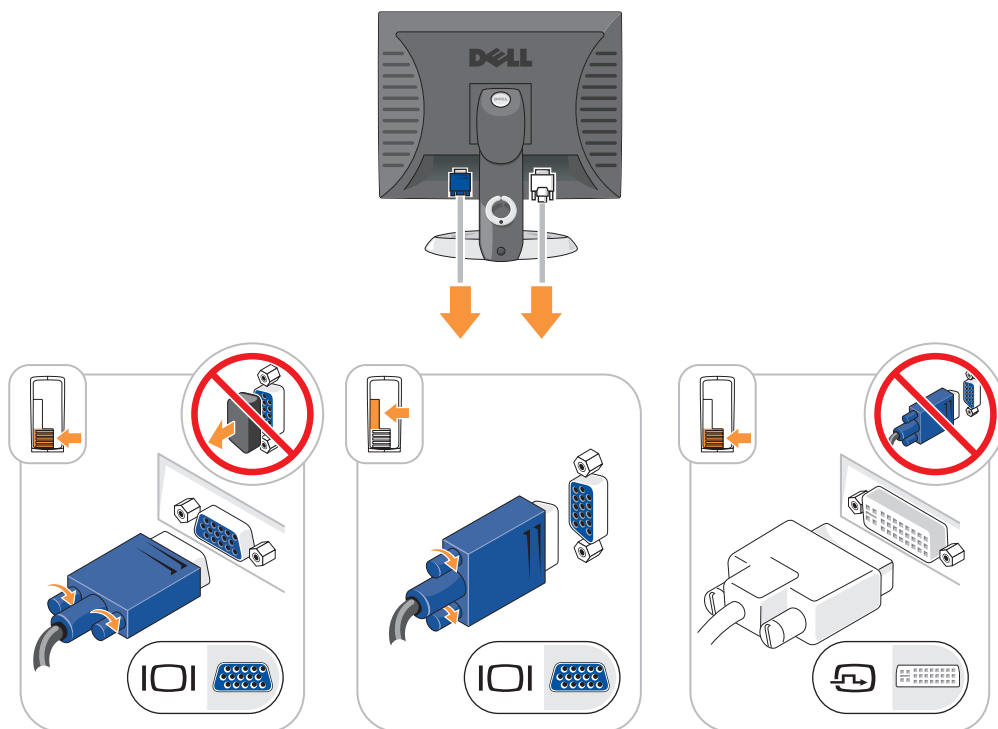

## Tápcsatlakoztatás

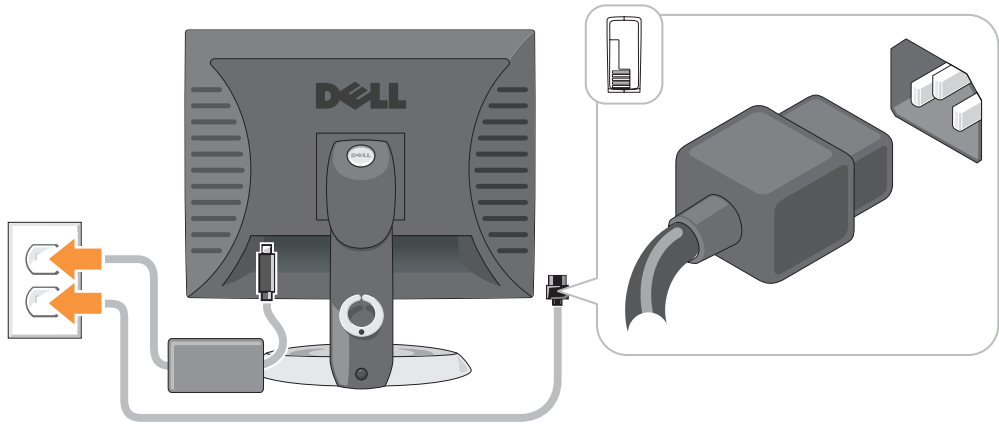

## Problémamegoldás

A Dell számos eszközt kínál arra az esetre, ha a számítógép nem a vártak megfelelően működne. A számítógéphez rendelkezésre álló naprakész hibaelhárítási információkkal kapcsolatban látogasson el a Dell Support weboldalára: [support.dell.com](http://support.dell.com).

Amennyiben a hiba jellege miatt a Dell szakembereinek segítségére van szüksége, írja le részletesen a hibajelenséget a hangkódokkal és az állapotjelző fények kiosztásával együtt. Jegyezze fel az alábbiakban látható expressz szervizkódot és szervizcímjét, majd lépjen kapcsolatba a Dell munkatársaival a kérdéses számítógép mellől. A Dell elérhetőségeivel kapcsolatban lásd az online *Felhasználói kézikönyvet*.

Lásd „Információkeresés“ oldalon 199 ahol mintaként bemutatunk egy expressz szervizkódot és szervizcímjét.

Expressz szervizkód: \_\_\_\_\_

Szervizcímke: \_\_\_\_\_

## Dell Diagnosztika

**⚠ VIGYÁZAT!** Az ebben a részben ismertetett műveletek elvégzése előtt tanulmányozza a *Termékinformációs kézikönyv biztonsági előírásait*.

### Mikor van szükség a Dell diagnosztika használatára?

Ha rendellenes működést tapasztal, hajtsa végre a *Felhasználói kézikönyv* „Problémamegoldás“ című fejezetében leírt lépéseket, és a Dell műszaki ügyfélszolgálatának megkeresése előtt futtassa le a Dell diagnosztikai teszteket. A Dell elérhetőségeivel kapcsolatban lásd az online *Felhasználói kézikönyvet*.

**➡ FIGYELMEZTETÉS:** A Dell diagnosztika kizárólag Dell™ számítógépeken működik.

Lépjön be a rendszerbeállításokba (további utasításokért lásd a „Rendszerbeállítások“ című fejezetet az online *Felhasználói kézikönyvben*). Nézze át számítógépe konfigurációs adatait, majd ellenőrizze, hogy a tesztelendő eszköz megjelenik-e a rendszerbeállítások között, és aktív-e.

Indítsa el a Dell diagnosztikai tesztet vagy a merevlemezzel, vagy pedig az opcionális *Illesztőprogramok és segédprogramok* CD-ről (más néven ResourceCD).

#### **A Dell diagnosztika indítása a merevlemezzel**

- 1 Kapcsolja be (vagy indítsa újra) a számítógépet.
- 2 Amikor a DELL™ embléma megjelenik, azonnal nyomja meg az <F12> billentyűt.



**MEGJEGYZÉS:** Ha megjelenik egy üzenet, amely közli, hogy a rendszer nem talált diagnosztikai segédprogram partíciót, a Dell diagnosztikát az *Illesztőprogramok és segédprogramok* CD-ről futtassa (opcionális) (lásd oldal 227)

Ha túl sokáig vár, és az operációs rendszer logója megjelenik, várjon tovább, amíg a Microsoft®Windows® asztal meg nem jelenik. Ekkor kapcsolja ki a számítógépet, és próbálja meg újból végrehajtani a műveletet.

- 3 Amikor megjelenik az indítóeszközök listája, jelölje ki az **Indítás a segédprogram partícióra** pontot, majd nyomja meg az <Enter> billentyűt.
- 4 Amikor megjelenik a Dell diagnosztika **Main Menu** (Fő menü) képernyője, válassza ki a futtatni kívánt tesztet.

#### **A Dell diagnosztika indítása a Illesztőprogramok és segédprogramok CD-ről**

- 1 Helyezze be az *Illesztőprogramok és segédprogramok* CD-t.
- 2 Állítsa le, és indítsa újra a számítógépet.

Amikor megjelenik a DELL-embléma, azonnal nyomja meg az <F12> billentyűt.

Ha túl sokat vár, és megjelenik a Windows-embléma, várjon, amíg megjelenik a Windows asztal. Ekkor állítsa le, majd indítsa újra a számítógépet.



**MEGJEGYZÉS:** Az alábbi lépések csak egyszer változtatják meg az indító szekvenciát. A következő indítás alkalmával a számítógép a rendszerbeállításokban megadott eszközöknek megfelelően indul el.

- 3 Ha megjelenik a rendszerindító (boot) eszközök listája, tegye kiemeltté a CD/DVD meghajtót, és nyomja meg az <Enter> billentyűt.
- 4 Válassza ki a CD boot menüben a listából a CD/DVD meghajtó lehetőséget.
- 5 A megjelenő menüből válassza ki a CD/DVD meghajtóról történő indítás (boot) lehetőséget.
- 6 Írja be az 1-es számot a *Drivers and Utilities* (Illesztőprogramok és segédprogramok) CD menüben.
- 7 A 2-es szám beírásával a Dell diagnosztika indítható.
- 8 A számozott listában válassza a **Run the 32 Bit Dell Diagnostics** (A 32 bites Dell diagnosztika futtatása) parancsot. Ha több verzió is fel van sorolva, válassza a számítógépének megfelelőt.
- 9 Amikor megjelenik a Dell diagnosztika **Main Menu** (Fő menü) képernyője, válassza ki a futtatni kívánt tesztet.

## A Dell diagnosztika Fő menüje

- 1 A Dell Diagnostics betöltődését és a **Main Menu**(Fő menü) képernyő megjelenését követően kattintson a kívánt beállításnak megfelelő gombra.

Lehetőség	Funkció
Express Test	(Gyorsteszt) Az eszközök gyors tesztelésének elvégzésére szolgál. Ez a teszt általában 10-20 percig tart, és nem igényli a felhasználó részvételét. Célszerű elsőként a <b>Gyorsteszt</b> vizsgálatot futtatni, hogy a probléma mihamarabb feltárható legyen.
Extended Test	(Bővített teszt) Az eszközök alapos vizsgálatára szolgál. Ez a teszt általában egy óráig vagy még tovább tart, és időről időre válaszolni kell a feltett kérdésekre.
Custom Test	(Egyedi teszt) Egy adott eszköz tesztelésére szolgál. Lehetősége van a futtatandó tesztek testreszabására.
Symptom Tree	(Jelenség szerinti vizsgálat) Felsorolja a legáltalánosabban előforduló jelenségeket, és lehetőséget teremt arra, hogy a fennálló probléma tünete szerint válasszon tesztet.

- 2 Ha a probléma egy teszt során merült fel, megjelenik egy üzenet a hibakóddal és a probléma leírásával. Jegyezze fel a hibakódot és a probléma rövid leírását, majd kövesse a képernyőn megjelenő utasításokat.

Amennyiben a hibát nem tudja elhárítani, lépjen kapcsolatba a Dell képvisellel. A Dell elérhetőségeivel kapcsolatban lásd az online *Felhasználói kézikönyvet*.



**MEGJEGYZÉS:** A számítógép szervicímkeje minden tesztképernyő tetején fel van tüntetve. Amikor felhívja a Dell-t, a műszaki támogatást ellátó munkatársak meg fogják kérdezni a szervicímke adatait.

- 3 Ha a **Custom Test** (Egyedi teszt) vagy a **Symptom Tree** (Jelenség szerinti vizsgálat) opcióval futtat tesztet, további információért kattintson az alábbi táblázatban ismertetett fülek közül a megfelelőre.

Fül	Funkció
Results	A Results (Eredmény) panellapon a teszt eredménye és az esetleg megtalált hibák jelennek meg.
Errors	Az Errors (Hibák) panellap megjeleníti a talált hibákat, a hibakódokat és a probléma leírását.
Help	A Help (Súgó) panellapon a teszt leírása és az annak futtatásához esetleg szükséges feltételek felsorolása jelenik meg.
Configuration	A Configuration (Konfiguráció) panellapon a kijelölt eszköz hardverkonfigurációja látható. A Dell diagnosztika a rendszerbeállításból, a memóriából és a különféle belső tesztekkel megszerzi az összes eszköz konfigurációs információit, és megjeleníti ezeket az információkat a képernyő bal paneljében található eszközlístában. Előfordulhat, hogy a listán nem szerepel a számítógépbe helyezett vagy ahhoz csatlakoztatott valamennyi eszköz.
Parameters	A tesztet a tesztbeállítások módosításával személyre szabhatja.

- 4 A tesztek végén, ha a Dell Diagnostics programot az *Illesztőprogramok és segédprogramok* CD-lemeztől (opcionális) futtatja, vegye ki a CD-t.
- 5 Zárja be a teszt-képernyőt, hogy visszatérhessen a **Main Menu** (Fő menü) képernyőhöz. Ha ki akar lépni a Dell diagnosztikából, és újra akarja indítani a számítógépet, zárja be a **Main Menu** (Fő menü) képernyőt.

## Rendszer fényjelzések

Az üzemjelző fény esetleges meghibásodást jelez.

Üzemjelző fény	A hiba leírása	Javasolt megoldás
Folyamatos zöld fény	A számítógép be van kapcsolva és rendeltetésszerűen működik.	Nincs szükség beavatkozásra.
Villogó zöld fény	A számítógép energiatakarékos üzemmódban van.	A számítógép aktiválásához nyomja meg a tápellátás gombot vagy egy billentyűt.
A jelzőfény többször zölden villog, majd elalszik	Konfigurációs hiba lépett fel.	Lásd: „Diagnosztikai visszajelzők“ oldalon 230, a konkrét probléma meghatározásához.
Folyamatos sárga fény	Dell diagnosztikai teszt folyik, vagy az alaplapon lévő eszközök egyike meghibásodott, esetleg nem megfelelően lett telepítve.	Ha Dell diagnosztikáról van szó, várja meg a teszt végét. Lásd: „Diagnosztikai visszajelzők“ oldalon 230, a konkrét probléma meghatározásához. Ha a számítógép nem indul, kérjen technikai segítséget a Dell ügyfélszolgálatától. A Dell elérhetőségeivel kapcsolatban lásd az online <i>Felhasználói kézikönyvet</i> .
Villogó sárga fény	Tápellátási vagy alaplaphiba történt.	Lásd: „Diagnosztikai visszajelzők“ oldalon 230, a konkrét probléma meghatározásához. Lásd az online <i>Felhasználói kézikönyv</i> „Tápellátási hibák“ című részét.
Folyamatosan világító zöld fény és hangkód a POST (indítási önteszt) művelet alatt	A rendszer hibát észlelt a BIOS műveletek végrehajtása közben.	Lásd „Hangkódok“ oldalon 233 a hangkódok értelmezését illetően. Ezenkívül lásd: „Diagnosztikai visszajelzők“ oldalon 230 a konkrét probléma meghatározásához.
Folyamatosan világító zöld jelzőfény, nincs hangkód és video a POST (indítási önteszt) műveletek alatt	Elképzeltető, hogy a monitor vagy a grafikus kártya hibás, vagy nem megfelelően lett telepítve.	Lásd: „Diagnosztikai visszajelzők“ oldalon 230, a konkrét probléma meghatározásához.

Üzemjelző fény	A hiba leírása	Javasolt megoldás
Az üzemjelző zöld fény folyamatosan világít, nincs hangkód, de a számítógép a POST (indítási önteszt) műveletek alatt lezárja magát.	Elképzelhető, hogy a beépített alaplap eszköz hibás.	Lásd: „Diagnosztikai visszajelzők“ oldalon 230, a konkrét probléma meghatározásához. Ha az adott probléma leírása nem szerepel a fejezetben, kérjen tanácsot a Dell műszaki ügyfélszolgálatától. A Dell elérhetőségeivel kapcsolatban lásd az online <i>Felhasználói kézikönyvet</i> .





## Diagnosztikai visszajelzők

**⚠ VIGYÁZAT!** Az ebben a részben ismertetett műveletek elvégzése előtt tanulmányozza a *Termékinformációs kézikönyv biztonsági előírásait*.

A hiba meghatározását segítő, a számítógép előlapján vagy hátlapján „1“, „2“, „3“ és „4“ számmal jelölt négy visszajelző található. A visszajelzők lehetnek kikapcsolt állapotban, vagy világíthatnak zölden. A számítógép üzemszerű indításakor a jelzőfények világítási mintája vagy fénykódja az indítási folyamat végéig folyamatosan változik. A számítógép üzemszerű indításakor a jelzőfények világítási mintája vagy fénykódja az indítási folyamat végéig folyamatosan változik. Ha a rendszerindítás POST része sikeresen lezajlik, akkor mind a négy visszajelző rövid időre zölden felvillan, majd kikapcsol. Ha azonban a számítógép POST műveletsora közben a rendszer hibát észlel, a jelzőfények által kiadott fény minta segítségével beazonosítható, mely művelet futtatása közben állt le a számítógép. Ha a számítógép a sikeres POST után hibásan kezd működni, a diagnosztikai visszajelzők már nem fogják tudni jelezni a hiba okát.

**✍ MEGJEGYZÉS:** A diagnosztikai visszajelzők orientációja a rendszer típusától függően eltérő lehet. A diagnosztikai visszajelzők elhelyezése lehet függőleges és vízszintes.

Fényminta	A hiba leírása	Javasolt megoldás
① ② ③ ④	A számítógép normál „kikapcsolt“ állapotban van vagy pre-BIOS hiba keletkezett.  A diagnosztikai visszajelzők a számítógép sikeres beindulását követően nem kezdenek világítani.	Csatlakoztassa a számítógép hálózati tápkábelét egy működő fali aljzathoz, majd nyomja meg a tápellátás gombot.
① ② ③ ④	Elképzelhető, hogy BIOS hiba történt; a számítógép helyreállítás módra váltott.	Indítsa el a BIOS helyreállítási segédprogramot, várja meg annak lefutását, majd indítsa újra a számítógépet.
① ② ③ ④	Lehetséges, hogy processzorhiba történt.	Helyezze be újra a processzort, és indítsa újra a számítógépet. A processzor újbóli behelyezésével kapcsolatban lásd az online <i>Felhasználói kézikönyv</i> útmutatásait.

Fény minta	A hiba leírása	Javasolt megoldás
	<p>A rendszer észleli a memóriamodulokat, de memóriahiba történt.</p>	<ul style="list-style-type: none"> <li>• Ha egy memóriamodul van beépítve, vegye ki és helyezze be újra, majd indítsa újra a számítógépet. A memóriamodulok újratelepítésével kapcsolatban olvassa el az online <i>Felhasználói kézikönyvet</i>.</li> <li>• Ha több memóriamodullal is rendelkezik, egy kivételével távolítsa el őket, majd indítsa újra a számítógépet. Ha a számítógép megfelelően indul, helyezzen vissza egy további modult. A műveletet addig folytassa, amíg meg nem találta a hibás modult vagy minden hibátlan modult vissza nem helyezett.</li> <li>• Lehetőség szerint szereljen be ugyanolyan típusú működő memóriamodulokat a számítógépbe.</li> <li>• Ha a probléma továbbra is fennáll, lépjen kapcsolatba a Dell ügyfélszolgálatával. A Dell elérhetőségeivel kapcsolatban lásd az online <i>Felhasználói kézikönyvet</i>.</li> </ul>
	<p>Valószínűleg meghibásodott a grafikus kártya.</p>	<ul style="list-style-type: none"> <li>• Ha a számítógép grafikus kártyát tartalmaz, vegye ki, majd helyezze be ismét, és indítsa újra a számítógépet.</li> <li>• Ha a probléma továbbra is fennáll, helyezzen be egy olyan grafikus kártyát, amelynek biztos a kifogástalan működésében, majd indítsa újra a számítógépet.</li> <li>• Amennyiben mindezek ellenére a probléma továbbra is fennáll, vagy a számítógép integrált grafikai megjelenítéssel rendelkezik, lépjen kapcsolatba a Dell ügyfélszolgálatával. A Dell elérhetőségeivel kapcsolatban lásd az online <i>Felhasználói kézikönyvet</i>.</li> </ul>
	<p>Valószínűleg hajlékony- vagy merevlemez meghajtó hiba történt.</p>	<p>Minden hálózati és adatkábelt csatlakoztasson újra, majd indítsa újra a számítógépet.</p>
	<p>Valószínűleg USB-hiba történt.</p>	<p>Csatlakoztassa újra az USB-eszközöket, ellenőrizze a kábelcsatlakozásokat, majd indítsa újra a számítógépet.</p>

Fény minta	A hiba leírása	Javasolt megoldás
	A rendszer nem látja a memóriamodulokat.	<ul style="list-style-type: none"> <li>• Ha egy memóriamodul van beépítve, vegye ki és helyezze be újra, majd indítsa újra a számítógépet. A memóriamodulok újratelepítésével kapcsolatban olvassa el az online <i>Felhasználói kézikönyvet</i>.</li> <li>• Ha több memóriamodullal is rendelkezik, egy kivételével távolítsa el őket, majd indítsa újra a számítógépet. Ha a számítógép megfelelően indul, helyezzen vissza egy további modult. A műveletet addig folytassa, amíg meg nem találta a hibás modult vagy minden hibátlan modult vissza nem helyezett.</li> <li>• Lehetőség szerint szereljen be ugyanolyan típusú működő memóriamodulokat a számítógépbe.</li> <li>• Ha a probléma továbbra is fennáll, lépjen kapcsolatba a Dell ügyfélszolgálatával. A Dell elérhetőségeivel kapcsolatban lásd az online <i>Felhasználói kézikönyvet</i>.</li> </ul>
	A rendszer észleli a memóriamodulokat, de konfigurációs vagy kompatibilitási hiba lépett fel.	<ul style="list-style-type: none"> <li>• Győződjön meg arról, hogy nem különleges memória modul/memória csatlakozó elhelyezési követelmények okozzák a hibát.</li> <li>• Győződjön meg róla, hogy a beépíteni kívánt memóriamodulok kompatibilisek a számítógéppel.</li> <li>• Ha a probléma továbbra is fennáll, lépjen kapcsolatba a Dell ügyfélszolgálatával. A Dell elérhetőségeivel kapcsolatban lásd az online <i>Felhasználói kézikönyvet</i>.</li> </ul>
	Hiba történt.  Akkor is ez a jelzés látható, ha belépett a rendszerbeállításokba, így nem hibajelzésként kell értelmezni.	<ul style="list-style-type: none"> <li>• Ellenőrizze, hogy megfelelően csatlakoznak-e a kábelek az alaplap és a merevlemez meghajtó, a CD-meghajtó és a DVD-meghajtó között.</li> <li>• Ellenőrizze a monitoron megjelenő képernyőüzenetet.</li> <li>• Ha a probléma továbbra is fennáll, lépjen kapcsolatba a Dell ügyfélszolgálatával. A Dell elérhetőségeivel kapcsolatban lásd az online <i>Felhasználói kézikönyvet</i>.</li> </ul>
	A POST befejeződése után mind a négy diagnosztika visszajelző rövid időre zöldre vált, majd visszaáll a normál működés kijelzésére.	Nincs.



## Hangkódok

A számítógép hangjelzéseket adhat indításkor, ha monitora nem tudja a hibákat vagy problémákat megjeleníteni. Ez az úgynevezett hangkódnak nevezett hangsor segít a probléma jellegének meghatározásában. A lehetséges hangkódok egyike (az 1-3-1 kód) egy hosszú, három rövid és még egy hosszú hangjelzésből áll. A hangkód memóriahibára figyelmeztet.

Ha a számítógép indításkor hangjelzést ad:

- 1 Rögzítse le ezt a kódot.
- 2 A komolyabb hibák okának feltárásához lásd „Dell Diagnosztika“ oldalon 226.
- 3 Kérjen műszaki segítséget a Dell szakembereitől. A Dell elérhetőségeivel kapcsolatban lásd az online *Felhasználói kézikönyvet*.

Kód	Ok	Kód	Ok
1-1-2	Mikroprocesszor regiszterhiba	3-1-4	Alárendelt eszköz megszakító maszkregiszter hiba
1-1-3	NVRAM olvasás/írás hiba	3-2-2	Megszakítási vektor betöltési hiba
1-1-4	ROM BIOS ellenőrző összeg hiba	3-2-4	Billentyűzet vezérlő teszt hiba
1-2-1	Programozható intervallumos időzítő hiba	3-3-1	NVRAM teljesítményvesztés
1-2-2	DMA inicializálási hiba	3-3-2	Érvénytelen NVRAM konfiguráció
1-2-3	DMA lapregiszter olvasási/írási hiba	3-3-4	Videó memória teszt hiba
1-3	Videó memória teszt hiba	3-4-1	Képernyő inicializálási hiba
1-3-1 a 2-4-4 után	A memória beazonosítása vagy használata helytelen	3-4-2	Képernyő következő sorra léptetésének hibája
3-1-1	Alárendelt DMA regiszterhiba	3-4-3	Hiba a videó ROM keresésekor
3-1-2	Alárendelt DMA regiszterhiba	4-2-1	Nincs időzítő-beosztás
3-1-3	Alárendelt eszköz megszakító maszkregiszter hiba	4-2-2	Leállítási hiba
4-2-3	A20-as kapu hiba	4-4-1	Soros vagy párhuzamos port teszt hiba
4-2-4	Váratlan megszakítás védett üzemmódban	4-4-2	Nem sikerült kibontani a kódot az árnyékmemóriába
4-3-1	Memóriahiba a 0FFFFh cím felett	4-4-3	Aritmetikai segédprocesszor teszt hiba
4-3-3	Időzítő-chip 2 számláló hiba	4-4-4	Gyorsítótár teszt hiba
4-3-4	Megállt az időpontot jelző óra		

## **A Dell™ IDE Hard Drive Diagnostics (merevlemez-meghajtó diagnosztikája) lefuttatása**

A Dell IDE Hard Drive Diagnostics segédprogram a merevlemez meghajtót teszteli hibaelhárítás vagy a hiba beazonosításának céljából.

- 1 Kapcsolja be a számítógépet (ha már be van kapcsolva, indítsa újra).
- 2 Amikor a képernyő jobb felső sarkában megjelenik az F2= Setup (beállítás), nyomja meg az <Ctrl><Alt><d> billentyűt.
- 3 Kövesse a kijelzőn megjelenő utasításokat.

Ha hibaüzenetet kap, tekintse át az online *Felhasználói kézikönyv* „Problémamegoldás” című fejezetének a „Merevlemez meghajtó hibái” című részét.

## **Szoftverek és hardverek összeférhetlenségének feloldása**

Ha az operációs rendszer beállításakor egy eszközt nem észlel a rendszer, vagy konfigurálását nem találja megfelelőnek, a hardverhiba-elhárító segítségével feloldhatja az összeférhetlenséget.

- 1 A Start menüben kattintson a **Help and Support** (Súgó és támogatás) menüpontra.
- 2 A **Keresés** mezőbe írja be a **hardware troubleshooter** (hardverhiba-elhárító) kifejezést, majd a keresés indításához kattintson a nyílra.
- 3 A **találatok** listáján kattintson a **hardware troubleshooter** (hardverhiba-elhárító) lehetőségre.
- 4 A **hardverhiba-elhárító** listán kattintson a **Hardverütközést szeretnék feloldani a számítógépen** jelölőnégyzetre, majd pedig a **Tovább** gombra.

## **A Microsoft® Windows® XP rendszer-visszaállítás használata**

A Microsoft Windows XP operációs rendszer rendszer-visszaállítás funkciója segítségével a számítógép visszaállítható egy korábbi, működőképes állapotra (az adatfájlok érintése nélkül), ha a hardverben, szoftverben vagy más rendszerbeállításban történt módosítás nemkívánatos működési állapotba hozta a rendszert. A rendszer-visszaállítás használatával kapcsolatban tekintse át a Windows súgóját vagy forduljon az ügyféltámogatási központhoz. A Windows súgó és támogatás eléréséhez lásd oldal 201.



**FIGYELMEZTETÉS:** Az adatfájlokról rendszeresen készítsen biztonsági másolatot. A rendszer-visszaállítás nem követi nyomon az adatfájlokat és nem is állítja helyre őket.

## **Visszaállítási pont létrehozása**

- 1 A Start menüben kattintson a **Súgó és támogatás** menüpontra.
- 2 Kattintson a **Rendszer-visszaállítás** lehetőségre.
- 3 Kövesse a kijelzőn megjelenő utasításokat.

## A számítógép visszaállítása korábbi működési állapotra

**➡ FIGYELMEZTETÉS:** Mielőtt a számítógépét visszaállítaná egy korábbi működési állapotra, minden nyitott fájlt mentsen el, és zárja be a futó programokat. A rendszer teljes visszaállításáig ne módosítson, nyisson meg vagy töröljön fájlokat vagy programokat.

- 1 Kattintson a **Start** menü **Programok**→ **Kellékek**→ **Rendszerezszközök** menüpontjára, majd a **Rendszer-visszaállítás** lehetőségre.
- 2 Jelölje ki **A számítógép visszaállítása egy korábbi időpontra** lehetőséget, majd kattintson a **Tovább** gombra.
- 3 Kattintson arra a naptári dátumra, amelyre vissza kívánja állítani a számítógépét.  
A **Visszaállítási pont kiválasztása** képernyő megjelenít egy naptárt, melyen megtekintheti és kiválaszthatja a kívánt visszaállítási pontot. A lehetséges visszaállítási pontként megadható naptári dátumok félkövér betűtípussal jelennek meg.
- 4 Válasszon ki egy visszaállítási pontot, majd kattintson a **Tovább** gombra.  
Ha egy naptári nap csak egy visszaállítási pontot tartalmaz, az lesz automatikusan kijelölve. Ha több visszaállítási pont is szerepel, válassza ki az Önnek leginkább megfelelőt.
- 5 Kattintson a **Tovább** gombra.  
A rendszer visszaállításához szükséges adatok összegyűjtése után megjelenik a **Visszaállítás kész** képernyő, és a számítógép újraindul.
- 6 Miután a számítógép újraindult, kattintson az **OK** gombra.

Ha módosítani kívánja a visszaállítási pontot, ismételje meg a fenti műveletsort egy másik pont kiválasztásával, vagy visszavonással érvénytelenítse a visszaállítást.

## Az utolsó rendszer-visszaállítás visszavonása

**➡ FIGYELMEZTETÉS:** Az utolsó rendszer-visszaállítás visszavonása előtt mentsen el és zárjon be minden nyitott fájlt, és lépjen ki minden futó programból. A rendszer teljes visszaállításáig ne módosítson, nyisson meg vagy töröljön fájlokat vagy programokat.

- 1 Kattintson a **Start** menü **Programok**→ **Kellékek**→ **Rendszerezszközök** menüpontjára, és kattintson a **Rendszer-visszaállítás** lehetőségre.
- 2 Kattintson az **Utolsó visszaállítás visszavonása** lehetőségre, majd pedig a **Tovább** gombra.
- 3 Kattintson a **Tovább** gombra.  
Megjelenik a **Rendszer-visszaállítás** képernyő, és a számítógép újraindul.
- 4 Miután a számítógép újraindult, kattintson az **OK** gombra.

## A rendszer-visszaállítás engedélyezése

Ha 200 MB-nál kevesebb szabad lemezterülettel rendelkező Windows XP programot telepít újra, a rendszer-visszaállítás automatikusan le van tiltva. Annak ellenőrzésére, hogy a rendszer-visszaállítás engedélyezve van:

- 1 Kattintson a **Start** menüre és annak **Vezérlőpult** pontjára.
- 2 Kattintson a **Teljesítmény és karbantartás** lehetőségre.
- 3 Kattintson a **Rendszer** elemre.
- 4 Kattintson a **Rendszer-visszaállítás** lapra.
- 5 Győződjön meg róla, hogy a **Rendszer-visszaállítás** négyzet nincs bejelölve.

## A Microsoft® Windows® XP újratelepítése

### Előkészületek

Ha egy frissen telepített illesztőprogram miatt újra kívánja telepíteni a Windows XP operációs rendszert, először próbálja meg a Windows XP eszköz illesztőprogram visszatöltést használni. Ha a Device Driver Rollback (eszköz illesztőprogram visszagörgetés) nem oldotta meg a problémát, használja a rendszer-visszaállítást az operációs rendszer visszaállítására az illesztőprogram telepítése előtti állapotra (lásd oldal 234)



**MEGJEGYZÉS:** Az *Illesztőprogramok és segédprogramok* CD a számítógép összeszerelésekor feltöltött illesztőprogramokat tartalmaz. Az *Illesztőprogramok és segédprogramok* CD-ről töltsse le az összes szükséges illesztőprogramot, többek között azokat is, amelyekre RAID-vezérlő használatakor van szükség.

### A Windows XP újratelepítése



**FIGYELMEZTETÉS:** A Windows XP újratelepítéséhez a szervizcsomag legalább 1-es verziója (Windows XP Service Pack 1) szükséges.



**FIGYELMEZTETÉS:** A telepítés végrehajtása előtt az elsődleges merevlemezen lévő minden adatfájlról készítsen biztonsági másolatot. A hagyományos merevlemez-konfigurációk esetében az elsődleges meghajtó a számítógép által először észlelt meghajtó.

A Windows XP újratelepítéséhez a következőkre van szükség:

- Dell™ *operációs rendszer* CD
- Dell *Drivers and Utilities* CD (Illesztőprogramok és segédprogramok CD)

A Windows XP újratelepítéséhez az alábbiakban olvasható minden műveletsort maradéktalanul hajtson végre, az ismertetett sorrendben.

Az újratelepítés 1-2 órát vehet igénybe. Az operációs rendszer újratelepítése után az egyes eszközök illesztőprogramjait, a vírusvédelmi programokat és egyéb szoftvereket is ismételten fel kell telepítenie.



**FIGYELMEZTETÉS:** Az *operációs rendszer* telepítőlemeze különböző lehetőségeket kínál a Windows XP újratelepítéséhez. Ezek felülírhatják a fájlokat, és módosíthatják a merevlemezen lévő programokat is. Ezért csak akkor kezdjen bele a Windows XP operációs rendszer újratelepítésébe, ha erre a Dell műszaki ügyfélszolgálatának munkatársa kéri.



**FIGYELMEZTETÉS:** A Windows XP lehetséges ütközéseinek elkerülése érdekében az újratelepítés előtt tiltsa le az összes vírusvédelmi szoftvert. Lásd a szoftverhez mellékelt dokumentációt.

## Betöltés az operációs rendszer telepítőlemezéről

- 1 Mentsen el és zárjon be minden nyitott fájlt, és lépjen ki minden nyitott programból.
- 2 Helyezze be az *Operációs rendszer* CD-lemezt. Kattintson a **Kilépés** gombra, ha a **Install Windows XP** (Windows XP telepítése) üzenetet látja.
- 3 Indítsa újra a számítógépet.
- 4 Nyomja meg <F12> közvetlenül a DELL™ embléma megjelenése után.  
Ha látja az operációs rendszer emblémáját, várja meg a Windows asztal megjelenését, állítsa le a számítógépet, és próbálja újra.
- 5 A nyíl gombokkal válassza ki a **CD-ROM** lehetőséget, és nyomja meg az <Enter> gombot.
- 6 Ha megjelenik a **Press any key to boot from the CD** (nyomja meg bármelyik billentyűt a CD-ről való betöltéshez) üzenet, nyomjon meg egy billentyűt.

## A Windows XP beállítása

- 1 Amikor megnyílik a **Windows XP beállítás** ablak, nyomja meg az <Enter> billentyűt a **Windows beállítás most** lehetőség kiválasztásához.
- 2 Olvassa el a **Microsoft Windows licencszerződés** tartalmát, majd annak elfogadásához nyomja meg az <F8> gombot.
- 3 Amennyiben számítógépére már telepítve van a Windows XP operációs rendszer, és helyre kívánja állítani az aktuális Windows XP adatokat, írjon be **r** betűt a javítási művelet kiválasztásához, és vegye ki a telepítőlemezt.
- 4 Ha a Windows XP új példányát kívánja telepíteni, nyomja meg az <Esc> billentyűt.
- 5 Az <Enter> billentyű megnyomásával válassza ki a kijelölt partíciót (ajánlatos), majd kövesse a képernyőn megjelenő utasításokat.

Megnyílik a **Windows XP beállítás** képernyő, és az operációs rendszer megkezdi a fájlok másolását és az eszközök telepítését. A számítógép többször automatikusan újraindul.



**MEGJEGYZÉS:** A beállításhoz szükséges idő a merevlemez méretétől és a számítógép gyorsaságától függ.



**FIGYELMEZTETÉS:** Ne nyomjon meg semmilyen billentyűt a következő üzenet megjelenésekor: **Press any key to boot from the CD** (Nyomjon meg egy billentyűt CD-ről való betöltéshez).

- 6 Amikor megjelenik a **Területi és nyelvi beállítások** ablak, adja meg az adatokat, és kattintson a **Tovább** gombra.
- 7 Adja meg saját nevét és szervezetének megnevezését (nem kötelező) a **Szoftver testreszabása** képernyőn, majd kattintson a **Tovább** gombra.
- 8 A **Számítógép neve és az adminisztrátor jelszava** ablakban adjon meg egy nevet (vagy nyugtázza a felkínáltat) és jelszót, majd kattintson a **Tovább** gombra.
- 9 Ha megjelenik a **Betárcsázási adatok** képernyő, adja meg a szükséges információkat, majd kattintson a **Tovább** lehetőségre.
- 10 A **Dátum és időbeállítások** ablakban adjon meg dátumot, időt és időzónát, majd kattintson a **Tovább** gombra.

- 11 A **Hálózati beállítások** ablakban jelölje be a **Tipikus** lehetőséget, és kattintson a **Tovább** gombra.
- 12 Ha Windows XP Professional operációs rendszert telepít újra, és a rendszer további információt kér a hálózat konfigurációjával kapcsolatban, adja meg a kívánt adatokat. Ha nem biztos a beállításokban, fogadja el az alapértelmezett értékeket.

A Windows XP telepíti az operációs rendszer összetevőit, és konfigurálja a számítógépet. A számítógép automatikusan újraindul.

 **FIGYELMEZTETÉS:** Ne nyomjon meg semmilyen billentyűt a következő üzenet megjelenésekor: *Press any key to boot from the CD* (Nyomjon meg egy billentyűt CD-ről való betöltéshez).

- 13 Az **Üdvözlí Önt a Microsoft** képernyő megjelenésekor kattintson a **Tovább** gombra.
- 14 A *How will this computer connect to the Internet?* (Hogyan csatlakozik a számítógép az Internetre?) kérdésnél válassza az **Átugrás** lehetőséget.
- 15 Ha megjelenik a **Most regisztrál a Microsoftnál?** képernyő, válassza a **Nem, majd máskor** lehetőséget, és kattintson a **Tovább** gombra.
- 16 A **Ki használja ezt a számítógépet?** kérdésre legfeljebb öt nevet adhat meg.
- 17 Kattintson a **Tovább** gombra.
- 18 A beállítás végén kattintson a **Befejezés** gombra, és vegye ki a telepítőlemezt.
- 19 Telepítse újra a megfelelő illesztőprogramokat az *Illesztőprogramok és segédprogramok* CD-ről.
- 20 Telepítse újra a vírusvédelmi szoftvert.
- 21 Telepítse újra a programokat.

 **MEGJEGYZÉS:** A Microsoft Office vagy Microsoft Works Suite programok újratelepítéséhez és aktiválásához szükség van a Microsoft Office vagy Microsoft Works Suite CD tokjának hátulján lévő termékulcszámra.

## Az Illesztőprogramok és segédprogramok CD használata

Az *Illesztőprogramok és segédprogramok* CD (más néven ResourceCD) használata a Windows operációs rendszer futtatása közben:

 **MEGJEGYZÉS:** Az eszközök illesztőprogramjainak és a felhasználói dokumentációnak az eléréséhez az *Illesztőprogramok és segédprogramok* CD-re van szükség a Windows operációs rendszer futtatásakor.

- 1 Kapcsolja be a számítógépet, és hagyja, hogy a Windows asztalról töltsön be.
- 2 Helyezze be az *Illesztőprogramok és segédprogramok* CD-lemezt a CD-meghajtóba.

Az *Illesztőprogramok és segédprogramok* CD első használatakor megnyílik a **ResourceCD** telepítése ablak, mely tájékoztat az *Illesztőprogramok és segédprogramok* CD telepítésének indításáról.

- 3 A folytatáshoz kattintson az **OK** gombra.

A telepítés utolsó lépéseként válaszoljon a telepítőprogram kérdéseire.

- 4 Az **Üdvözljük, Dell rendszertulajdonos** ablakban kattintson a **Tovább** gombra.
- 5 Válassza ki a megfelelő **Rendszertípust, Operációs rendszert, Eszköztípust, és Tárgyat**.

### **A számítógép illesztőprogramjai**

A számítógép eszköz illesztőprogramjait felsoroló lista megjelenítése:

- 1 A **Tárgy** legördülő menüben kattintson a **Saját illesztőprogramok** lehetőségre.  
*Az Illesztőprogramok és segédprogramok CD (opcionális) végigpásztázza a számítógép hardvereit és operációs rendszerét, majd megjelenik az adott rendszerkonfiguráció eszköz illesztőprogramjainak listája a képernyőn.*
- 2 Kattintson a megfelelő illesztőprogramra, és annak letöltéséhez kövesse a képernyőn megjelenő utasításokat.

A számítógéphez tartozó összes illesztőprogram megjelenítéséhez kattintson az **Illesztőprogramok** elemre a **Tárgy** legördülő menüben.





# Tárgymutató

## B

burkolat  
eltávolítás, 214

## C

CD  
operációs rendszer, 201  
címkék  
Microsoft Windows, 200  
Szervizcímke, 200

## D

Dell  
Premier Support webhely, 201  
támogatás webhely, 200  
Dell Diagnosztika, 226  
diagnosztika  
Dell Diagnosztika, 226  
hangkódok, 233  
Illesztőprogramok és  
segédprogramok CD, 199  
documentation  
ResourceCD, 199  
dokumentáció  
eszköz, 199  
Felhasználói kézikönyv, 199  
online, 200-201  
Rövid ismertető, 199

## E

első lépések, 214

## H

hangkódok, 233  
hardver  
Dell Diagnosztika, 226  
hangkódok, 233  
ütközések, 234  
hardverhiba-elhárító, 234  
hibaelhárítás  
súgó és támogatási  
központ, 201  
számítógép visszaállítása ez  
előző működési  
állapotra, 234  
ütközések, 234  
hibaelhárító  
hardver hardverhiba-  
elhárító, 234  
hibák  
ütközések, 234  
hibakeresés  
Dell Diagnosztika, 226  
hibaüzenetek  
hangkódok, 233

## I

illesztőprogramok  
újratelepítés, 199  
Illesztőprogramok és  
segédprogramok CD, 199  
IRQ ütközések, 234

## M

Microsoft Windows  
címke, 200

## O

operációs rendszer  
CD, 201  
Telepítési kézikönyv, 201  
Windows XP  
újratelepítése, 236  
operációsrendszer-lemez, 201

## P

problémák  
Dell Diagnosztika, 226  
hangkódok, 233  
számítógép visszaállítása ez  
előző működési  
állapotra, 234

## R

rendszer visszaállítása, 234

ResourceCD

Dell Diagnosztika, 226

## S

súgó és támogatási  
központ, 201

számítógép

hangkódok, 233

számítógép visszaállítása az  
előző működési  
állapó, 234

Szervizcímke, 200

szoftver

ütközések, 234

## U

újratelepítés

illesztőprogramok, 199

Windows XP, 236

ütközések

szoftver és hardver

összeférhetetlensége, 234

üzemállapot visszajelző

helye, 203, 206, 208, 211

üzemjelző fény

problémák észlelése a  
következővel  
, 229

## W

Windows XP

Hardver hibakereső, 234

hardverhiba-elhárító, 234

rendszer visszaállítása, 234

súgó és támogatási

központ, 201

újratelepítés, 236

Dell™ OptiPlex™ GX620

# Szybki informator o systemie

Modele DCTR, DCNE, DCSM, DCCY

[www.dell.com](http://www.dell.com) | [support.euro.dell.com](http://support.euro.dell.com)

## Uwagi, ostrzeżenia i przestrogi



**UWAGA:** Napis UWAGA wskazuje na ważną informację, która pozwala lepiej wykorzystać posiadany system komputerowy.



**POUCZENIE:** OSTRZEŻENIE wskazuje na możliwość uszkodzenia sprzętu lub utraty danych i informuje o sposobie uniknięcia problemu.



**OSTRZEŻENIE:** Napis PRZESTROGA informuje o sytuacjach, w których występuje ryzyko uszkodzenia sprzętu, obrażeń lub śmierci.

## Skróty i skrótownice

Aby zapoznać się z kompletną listą skrótów i akronimów, zob. „Słowniczek“ w *Przewodniku użytkownika*.

Jeżeli zakupiono komputer firmy Dell™ z serii n, żadne odniesienia do systemu operacyjnego Microsoft® Windows®, zawarte w tym dokumencie, nie mają zastosowania.

*Szybki informator o systemie*, dysk CD *Drivers and Utilities* oraz nośniki z systemem operacyjnym są opcjonalne i jako takie mogą nie być wysyłane z wszystkimi komputerami.

---

**Informacje zamieszczone w tym dokumencie mogą ulec zmianie bez uprzedzenia.**

© 2005–2006 Dell Inc. Wszelkie prawa zastrzeżone.

Powielanie zawartości niniejszego dokumentu w jakiegokolwiek formie bez pisemnej zgody firmy Dell Inc. jest surowo zabronione.

Znaki towarowe użyte w niniejszym tekście: *Dell*, *OptiPlex* i logo *DELL* są znakami towarowymi firmy Dell Inc.; *Microsoft* i *Windows* są zastrzeżonymi znakami towarowymi firmy Microsoft Corporation; *Intel* i *Pentium* są zastrzeżonymi znakami towarowymi firmy Intel Corporation.

Tekst może zawierać także inne znaki towarowe i nazwy towarowe, odnoszące się do podmiotów posiadających prawa do tych znaków i nazw lub do ich produktów. Firma Dell Inc. nie rości sobie praw własności do marek i nazw towarowych innych niż jej własne.

Modele DCTR, DCNE, DCSM, DCCY

Wrzesień 2006

N/C P8112

Wersja A01

# Spis treści



<b>Wyszukiwanie informacji</b> . . . . .	<b>247</b>
<b>Widoki komputera</b> . . . . .	<b>251</b>
Komputer w obudowie typu miniwieża — Widok z przodu . . . . .	251
Komputer w obudowie typu miniwieża — Widok od tyłu . . . . .	253
Komputer biurkowy — Widok od przodu . . . . .	254
Komputer stacjonarny — Widok od tyłu. . . . .	255
Komputer w obudowie typu SFF — Widok od przodu . . . . .	256
Komputer w obudowie typu SFF — Widok od tyłu. . . . .	257
Komputery w obudowach typu miniwieża, biurkowej i SFF — Złącza panelu tylnego. . . . .	258
Komputer w obudowie typu USFF — Widok od przodu . . . . .	260
Komputer w obudowie typu USFF — Widok z boku . . . . .	261
Komputer w obudowie typu USFF — Widok od tyłu . . . . .	261
<b>Zdejmowanie pokrywy komputera</b> . . . . .	<b>263</b>
Zanim zaczniesz . . . . .	263
Komputer w obudowie typu miniwieża . . . . .	264
Komputer biurkowy. . . . .	265
Komputer typu Small Form-Factor (mała wielkość obudowy) . . . . .	266
Komputer w obudowie typu USFF (Ultra Small Form Factor) . . . . .	267
<b>Wnętrze komputera</b> . . . . .	<b>269</b>
Komputer w obudowie typu miniwieża . . . . .	269
Komputer biurkowy. . . . .	270
Komputer typu Small Form-Factor (mała wielkość obudowy) . . . . .	271
Komputer w obudowie typu USFF (Ultra Small Form Factor) . . . . .	272
<b>Konfigurowanie komputera</b> . . . . .	<b>272</b>
<b>Rozwiązywanie problemów</b> . . . . .	<b>275</b>
Program Dell Diagnostics . . . . .	275
Lampki systemowe. . . . .	278
<b>Lampki diagnostyczne</b> . . . . .	<b>279</b>
Kody dźwiękowe . . . . .	282
Uruchamianie programu Dell™ IDE Hard Drive Diagnostics . . . . .	283
Rozwiązywanie problemów dotyczących niezgodności oprogramowania i sprzętu . . . . .	283

Korzystanie z funkcji przywracania systemu Microsoft® Windows® XP . . . . .	283
Ponowna instalacja systemu Microsoft® Windows® XP . . . . .	285
<b>Korzystanie z dysku CD Drivers and Utilities . . . . .</b>	<b>288</b>
Indeks . . . . .	289

# Wyszukiwanie informacji

 **UWAGA:** Niektóre funkcje mogą nie być dostępne dla danego komputera lub w pewnych krajach.

 **UWAGA:** Z komputerem użytkownika mogą być dostarczone dodatkowe informacje.

Co chcesz znaleźć?	Znajdziesz tutaj
<ul style="list-style-type: none"><li>• Program diagnostyczny dla komputera</li><li>• Sterowniki dla komputera</li><li>• Dokumentacja komputera</li><li>• Dokumentacja urządzeń</li><li>• Oprogramowanie Desktop System Software (DSS)</li></ul>	<p><b>Dysk CD Drivers and Utilities (nazywany również ResourceCD)</b></p>  <p>Dokumentacja i sterowniki zostały już zainstalowane na komputerze. Za pomocą tego dysku CD można ponownie zainstalować sterowniki (patrz strona 288), uruchomić program Dell Diagnostics (patrz strona 276) lub uzyskać dostęp do dokumentacji.</p> <p>Na dysku CD mogą się znajdować pliki Readme zawierające najnowsze informacje na temat zmian technicznych w komputerze lub zaawansowane materiały techniczne dla pracowników serwisu lub zaawansowanych użytkowników.</p> <p><b>UWAGA:</b> Aktualizacje sterowników i dokumentacji można znaleźć pod adresem <a href="http://support.euro.dell.com">support.euro.dell.com</a>.</p> <p><b>UWAGA:</b> Dysk CD <i>Drivers and Utilities</i> jest opcjonalny i może nie być wysyłany ze wszystkimi komputerami.</p>
<ul style="list-style-type: none"><li>• Aktualizacje i korekty systemu operacyjnego</li></ul>	<p><b>Oprogramowanie Desktop System Software (DSS)</b></p> <p>Znajduje się na płycie CD <i>Drivers and Utilities</i> (Sterowniki i programy narzędziowe) oraz na stronie internetowej Dell Support pod adresem <a href="http://support.euro.dell.com">support.euro.dell.com</a>.</p>
<ul style="list-style-type: none"><li>• Informacje dotyczące gwarancji</li><li>• Warunki sprzedaży w Stanach Zjednoczonych</li><li>• Instrukcje dotyczące bezpieczeństwa</li><li>• Informacje dotyczące przepisów prawnych</li><li>• Informacje dotyczące ergonomii</li><li>• Umowa licencyjna użytkownika końcowego</li></ul>	<p><b>Przewodnik z informacjami o produkcie firmy Dell™</b></p>  <p>Przewodnik z informacjami o produkcie firmy Dell™</p>
<ul style="list-style-type: none"><li>• Wyjmowanie i wymiana podzespołów</li><li>• Dane techniczne</li><li>• Konfiguracja ustawień systemowych</li><li>• Rozwiązywanie problemów</li></ul>	<p><b>Przewodnik użytkownika</b></p> <p>Dostępny w Centrum pomocy i obsługi technicznej Microsoft® Windows® XP:</p> <ol style="list-style-type: none"><li>1 Kliknij przycisk <b>Start</b> i pozycję <b>Help and Support</b> (Pomoc i obsługa techniczna).</li><li>2 Kliknij opcję <b>User's and system guides</b> (Przewodniki użytkownika i po systemie) i kliknij Przewodniki użytkownika.</li></ol> <p>Przewodnik użytkownika jest dostępny również na opcjonalnym dysku CD <i>Drivers and Utilities</i>.</p>

---

**Co chcesz znaleźć?**

- Znacznik usługi i kod ekspresowej obsługi
- Etykieta licencji Microsoft Windows

**Znajdziesz tutaj****Znacznik usługi i licencja systemu Microsoft Windows**

Te etykiety znajdują się na komputerze.

- Znacznik usługi pozwala zidentyfikować komputer podczas używania witryny [support.euro.dell.com](http://support.euro.dell.com) lub kontaktu z pomocą techniczną.
- Wprowadź kod usług ekspresowych, aby przekierować połączenie podczas kontaktu z pomocą techniczną.





---

**Co chcesz znaleźć?**

- Solutions (Rozwiązania) — Wskazówki dotyczące rozwiązywania problemów, porady, artykuły techniczne, kursy online, często zadawane pytania
- Community (Społeczność) — Dyskusje online z innymi klientami firmy Dell
- Upgrades (Aktualizacje) — Informacje aktualizacyjne dotyczące takich komponentów, jak pamięć, dysk twardy i system operacyjny
- Customer Care (Obsługa klienta) — Informacje kontaktowe, o stanie zamówień i zgłoszeń serwisowych, gwarancyjne i dotyczące napraw
- Service and support (Serwis i pomoc techniczna) — Informacje o stanie zgłoszenia i historii pomocy, kontrakcie serwisowym oraz możliwość rozmowy online z pracownikiem pomocy technicznej
- Reference (Odsyłacze) — Umożliwiają przejście do dokumentacji komputera, szczegółowych informacji o konfiguracji komputera, specyfikacji produktów oraz artykułów
- Downloads (Pliki do pobrania) — Certyfikowane sterowniki, poprawki i uaktualnienia oprogramowania
- Oprogramowanie Desktop System Software (DSS) — W przypadku ponownej instalacji systemu operacyjnego na komputerze, należy również ponownie zainstalować oprogramowanie narzędziowe DSS. Oprogramowanie narzędziowe DSS udostępnia krytyczne aktualizacje systemu operacyjnego oraz obsługę napędów dyskietyk USB firmy Dell™, procesorów Intel® Pentium® M, napędów optycznych i urządzeń USB. Oprogramowanie narzędziowe DSS jest niezbędne do prawidłowego działania komputera firmy Dell. To oprogramowanie automatycznie wykrywa komputer i system operacyjny oraz instaluje aktualizacje odpowiednie do danej konfiguracji.

**Znajdziesz tutaj**

**Witryna pomocy firmy Dell — [support.euro.dell.com](http://support.euro.dell.com)**

**UWAGA:** Wybierz swój region, aby zobaczyć odpowiednią witrynę pomocy technicznej.

Witryna pomocy technicznej firmy Dell udostępnia kilka narzędzi online, takich jak:

- Rozwiązywanie problemów — Wskazówki i podpowiedzi, artykuły techniczne i kursy elektroniczne
- Upgrades (Aktualizacje) — Informacje aktualizacyjne dotyczące takich komponentów, jak pamięć, dysk twardy i system operacyjny
- Usługi i gwarancje — Informacje kontaktowe, o stanie zamówienia, gwarancyjne i dotyczące napraw
- Pliki do pobrania — Sterowniki, poprawki i aktualizacje oprogramowania
- Podręczniki użytkownika — Dokumentacja komputera i specyfikacje produktów



Co chcesz znaleźć?	Znajdziesz tutaj
<ul style="list-style-type: none"> <li>• Stan zlecenia serwisowego i historia pomocy technicznej</li> <li>• Główne zagadnienia techniczne dotyczące komputera</li> <li>• Często zadawane pytania</li> <li>• Pliki do pobrania</li> <li>• Szczegóły konfiguracji komputera</li> <li>• Umowa serwisowa dotycząca komputera</li> </ul>	<p><b>Witryna internetowa Pomocy firmy Dell — <a href="http://premiersupport.dell.com">premiersupport.dell.com</a></b></p> <p>Witryna sieci Web Dell Premier Support jest dostosowana do potrzeb klientów korporacyjnych, rządowych i edukacyjnych. Ta witryna może nie być dostępna w pewnych regionach.</p>
<ul style="list-style-type: none"> <li>• Jak korzystać z systemu Windows XP</li> <li>• Dokumentacja do komputera</li> <li>• Dokumentacja urządzeń (takich jak modem)</li> </ul>	<p><b>Centrum pomocy i obsługi technicznej systemu Windows</b></p> <ol style="list-style-type: none"> <li><b>1</b> Kliknij przycisk <b>Start</b> i pozycję <b>Help and Support</b> (Pomoc i obsługa techniczna).</li> <li><b>2</b> Wpisz słowo lub frazę opisujące problem i kliknij ikonę strzałki.</li> <li><b>3</b> Kliknij temat opisujący problem.</li> <li><b>4</b> Postępuj zgodnie z instrukcjami wyświetlanymi na ekranie.</li> </ol>
<ul style="list-style-type: none"> <li>• Jak ponownie zainstalować system operacyjny</li> </ul>	<p><b>Dysk CD systemu operacyjnego</b></p>
	<p>System operacyjny został już zainstalowany w komputerze. Aby ponownie zainstalować system operacyjny, użyj dysku CD <i>System Operacyjny</i>. Patrz wersja elektroniczna <i>Przewodnika użytkownika</i>, aby zapoznać się z instrukcjami.</p> <p><b>UWAGA:</b> Nośniki z systemem operacyjnym są opcjonalne i mogą nie być wysyłane ze wszystkimi komputerami.</p> <div data-bbox="586 887 786 1085" data-label="Image"> </div> <p>Po ponownej instalacji systemu operacyjnego użyj opcjonalnego dysku CD <i>Drivers and Utilities</i> w celu ponownej instalacji sterowników urządzeń dostarczanych wraz z komputerem.</p> <p>Etykieta z kluczem produktu systemu operacyjnego znajduje się na komputerze.</p>
	<p><b>UWAGA:</b> Kolor dysku CD różni się w zależności od zamówionego systemu operacyjnego.</p> <p><b>UWAGA:</b> Nośniki CD z <i>systemem operacyjnym</i> są opcjonalne i mogą nie być wysyłane ze wszystkimi komputerami.</p>
<ul style="list-style-type: none"> <li>• Numer modelu i typ obudowy według norm</li> </ul>	<ul style="list-style-type: none"> <li>• DCTR — Obudowa typu miniwieża</li> <li>• DCNE — Obudowa biurkowa</li> <li>• DCSM — Obudowa typu SFF (Small Form Factor)</li> <li>• DCCY — Obudowa typu USFF (Ultra-Small Form Factor)</li> </ul>

# Widoki komputera

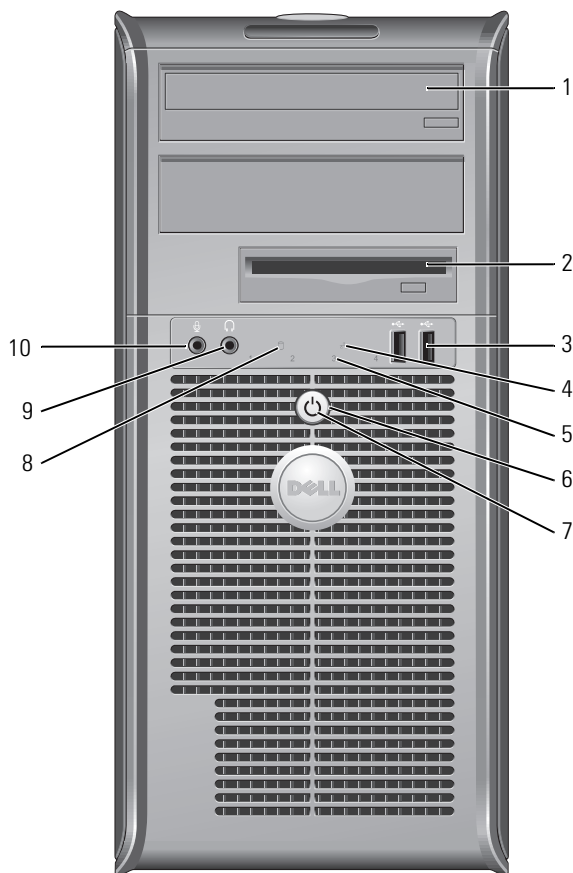
## Komputer w obudowie typu miniwieża — Widok z przodu



1	napęd CD/DVD	Do tego napędu należy wkładać dyski CD lub DVD (o ile dotyczy).
2	napęd dyskietek	Do tego napędu należy wkładać dyskietki.
3	złącza USB 2.0 (2)	Do dowolnego złącza USB można podłączyć takie urządzenia, jak mysz, klawiatura, pamięć, drukarka, joystick czy głośniki komputerowe. Korzystanie ze złączy USB na panelu tylnym jest zalecane w przypadku urządzeń podłączanych na stałe, takich jak klawiatura czy drukarka.
4	wskaźnik sieci LAN	Ta lampka wskazuje, że zostało nawiązane połączenie z siecią LAN.

5	lampki diagnostyczne	Te lampki są pomocne podczas rozwiązywania problemów z komputerem na podstawie kodów diagnostycznych. Aby uzyskać dalsze informacje, zob. część „Lampki diagnostyczne“ na stronie 279.
6	przycisk zasilania	Ten przycisk należy nacisnąć, aby uruchomić komputer.  <b>POUCZENIE:</b> Aby uniknąć utraty danych, nie należy używać przycisku zasilania (trzymając go przynajmniej przez 6 sekund) do wyłączenia komputera. Zamiast tego należy zamknąć system operacyjny.  <b>POUCZENIE:</b> Jeżeli w systemie operacyjnym jest włączona funkcja ACPI, naciśnięcie przycisku zasilania komputera spowoduje zamknięcie systemu operacyjnego.
7	lampka zasilania	Lampka zasilania miga lub świeci światłem ciągłym, aby wskazać różne stany pracy: <ul style="list-style-type: none"> <li>• Nie świeci — Komputer jest wyłączony.</li> <li>• Świeci stale na zielono — Komputer znajduje się w stanie normalnej pracy.</li> <li>• Miga na zielono — Komputer znajduje się w trybie oszczędzania energii.</li> <li>• Miga lub świeci na pomarańczowo — Patrz część „Problemy z zasilaniem“ w wersji elektronicznej <i>Przewodnika użytkownika</i>.</li> </ul> <p>Aby wyjść z trybu oszczędzania energii, należy nacisnąć przycisk zasilania lub użyć klawiatury albo myszy, jeśli są skonfigurowane jako urządzenie budzące w programie Device Manager (Menedżer urządzeń) systemu Windows. Więcej informacji na temat stanów uśpienia i wychodzenia ze stanu oszczędzania energii można znaleźć w sekcji „Zarządzanie energią“ w wersji elektronicznej <i>Przewodnika użytkownika</i>.</p> <p>Opis kodów lampek zasilania, które są pomocne przy rozwiązywaniu problemów z komputerem, można znaleźć w części „Lampki systemowe“ na stronie 278.</p>
8	lampka aktywności dysku twardego	Lampka ta miga, gdy dysk twardy jest używany.
9	złącze słuchawkowe	Złącze słuchawek umożliwia podłączenie słuchawek i większości głośników.
10	złącze mikrofonu	Złącze mikrofonu umożliwia podłączenie mikrofonu.

## Komputer w obudowie typu miniwieża — Widok od tyłu

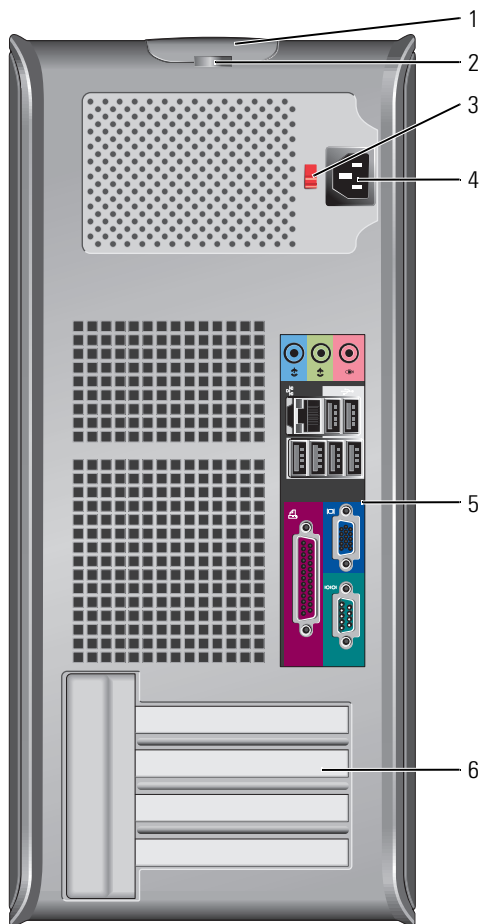

1	zatrask zwalniający pokrywę	Ten zatrask umożliwia otwarcie obudowy komputera.
2	ucho kłódki	Aby zablokować pokrywę komputera, należy założyć blokadę.
3	przełącznik wyboru wartości napięcia (może nie występować w niektórych komputerach)	Komputer jest wyposażony w ręczny przełącznik wyboru napięcia. Aby uniknąć uszkodzenia komputera przez niewłaściwe ustawienie przełącznika ręcznego wyboru wartości napięcia, przełącznik należy ustawić na wartość napięcia najbardziej zbliżoną do parametrów źródła zasilania dostępnego w miejscu pobytu. Należy także upewnić się, że monitor i podłączone urządzenia spełniają wymagania dotyczące zasilania umożliwiające im działanie w regionie użytkownika.

4	złącze zasilania	Włóż kabel zasilający do tego złącza.
5	złącza na tylnym panelu	Do odpowiednich złączy podłącza się urządzenia szeregowe, USB lub inne.
6	gniazda kart	Umożliwiają dostęp do złączy zainstalowanych kart PCI i PCI Express.

## Komputer biurkowy — Widok od przodu

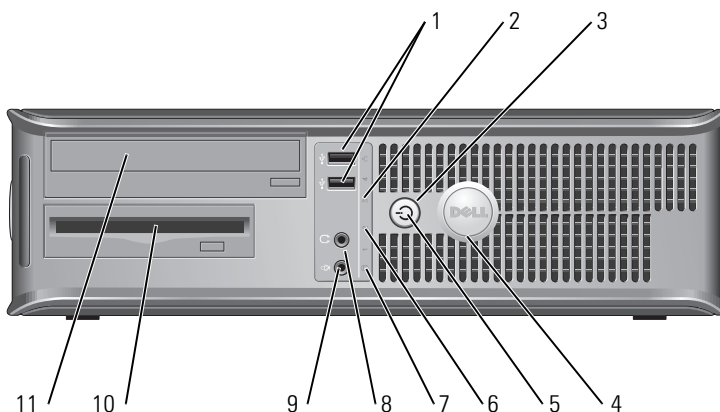

1	złącza USB 2.0 (2)	Do dowolnego złącza USB można podłączyć takie urządzenia, jak mysz, klawiatura, pamięć, drukarka, joystick czy głośniki komputerowe. Korzystanie z tylnych złączy USB zalecane jest w przypadku urządzeń podłączanych na stałe, takich jak klawiatura czy drukarka.
2	wskaźnik sieci LAN	Ta lampka wskazuje, że zostało nawiązane połączenie z siecią LAN.
3	przycisk zasilania	Ten przycisk należy nacisnąć, aby uruchomić komputer. <p><b>POUCZENIE:</b> Aby uniknąć utraty danych, nie należy używać przycisku zasilania (trzymając go przynajmniej przez 6 sekund) do wyłączenia komputera. Zamiast tego należy zamknąć system operacyjny.</p> <p><b>POUCZENIE:</b> Jeżeli w systemie operacyjnym jest włączona funkcja ACPI, naciśnięcie przycisku zasilania komputera spowoduje zamknięcie systemu operacyjnego.</p>
4	znaczek Dell	Znaczek można obrócić tak, aby odpowiadał orientacji komputera. Aby obrócić znaczek, należy chwycić palcami znaczek z zewnątrz, nacisnąć go i obrócić. Znaczek można obrócić również za pomocą gniazda znajdującego się obok dołu znacznika.

5	lampka zasilania	<p>Ta lampka włącza się, miga lub świeci światłem ciągłym, aby wskazać różne stany pracy:</p> <ul style="list-style-type: none"> <li>• Nie świeci — Komputer jest wyłączony.</li> <li>• Świeci stale na zielono — Komputer znajduje się w stanie normalnej pracy.</li> <li>• Miga na zielono — Komputer znajduje się w trybie oszczędzania energii.</li> <li>• Miga lub świeci na pomarańczowo — Patrz część „Problemy z zasilaniem“ w wersji elektronicznej <i>Przewodnika użytkownika</i>.</li> </ul> <p>Aby wyjść z trybu oszczędzania energii, należy nacisnąć przycisk zasilania lub użyć klawiatury albo myszy, jeśli są skonfigurowane jako urządzenie budzące w programie Device Manager (Menedżer urządzeń) systemu Windows. Więcej informacji na temat stanów uśpienia i wychodzenia ze stanu oszczędzania energii można znaleźć w sekcji „Zarządzanie energią“ w wersji elektronicznej <i>Przewodnika użytkownika</i>.</p> <p>Opis kodów lampek zasilania, które są pomocne przy rozwiązywaniu problemów z komputerem, można znaleźć w części „Lampki systemowe“ na stronie 278.</p>
6	lampki diagnostyczne	Lampki te są pomocne podczas rozwiązywania problemów z komputerem na podstawie kodów diagnostycznych. Aby uzyskać dalsze informacje, zob. część „Lampki diagnostyczne“ na stronie 279.
7	lampka aktywności dysku twardego	Lampka ta miga, gdy dysk twardy jest używany.
8	złącze słuchawkowe	Złącze słuchawek umożliwia podłączenie słuchawek i większości głośników.
9	złącze mikrofonu	Złącze mikrofonu umożliwia podłączenie mikrofonu.
10	napęd dyskietek	Do tego napędu należy wkładać dyskietki.
11	napęd CD/DVD	Do tego napędu należy wkładać dyski CD lub DVD (o ile dotyczy).

## Komputer stacjonarny — Widok od tyłu

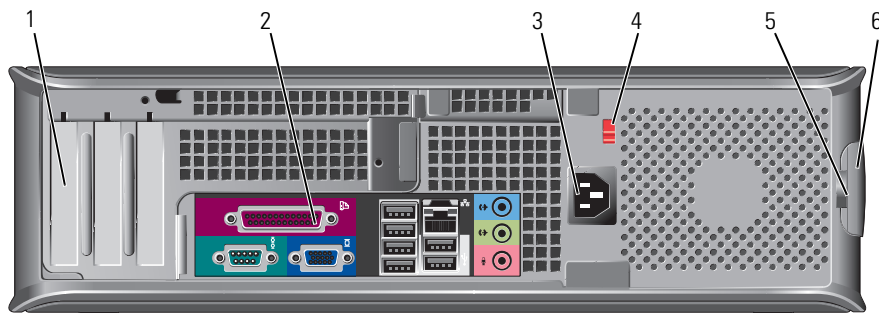

1	gniazda kart	Umożliwiają dostęp do złączy zainstalowanych kart PCI i PCI Express.
2	złącza na tylnym panelu	Do odpowiednich złączy podłącza się urządzenia szeregowo, USB lub inne.
3	złącze zasilania	Włóż kabel zasilający do tego złącza.

4	przełącznik wyboru wartości napięcia (może nie występować w niektórych komputerach)	<p>Komputer jest wyposażony w ręczny przełącznik wyboru napięcia.</p> <p>Aby uniknąć uszkodzenia komputera przez niewłaściwe ustawienie przełącznika ręcznego wyboru wartości napięcia, przełącznik należy ustawić na wartość napięcia najbardziej zbliżoną do parametrów źródła zasilania dostępnego w miejscu pobytu.</p> <p>Należy także upewnić się, że monitor i podłączone urządzenia spełniają wymagania dotyczące zasilania umożliwiające im działanie w regionie użytkownika.</p>
5	ucho kłódki	Aby zablokować pokrywę komputera, należy założyć blokadę.
6	zatrzask zwalniający pokrywę	Ten zatrzask służy do otwarcia obudowy komputera.

### Komputer w obudowie typu SFF — Widok od przodu

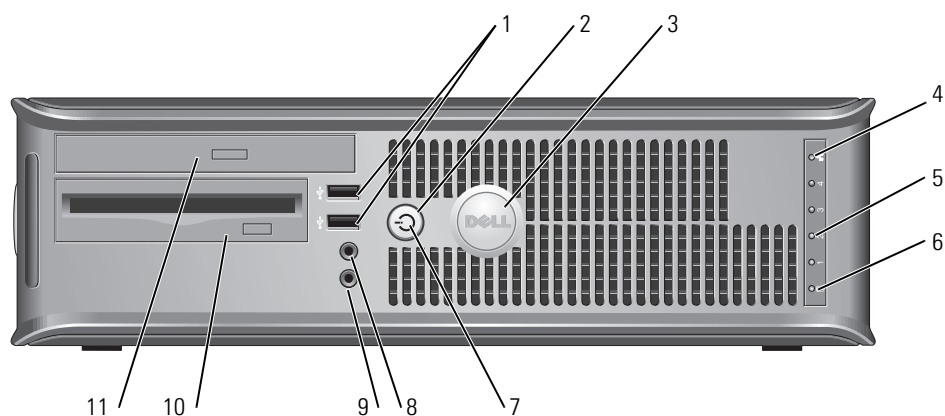

1	złącza USB 2.0 (2)	<p>Do dowolnego złącza USB można podłączyć takie urządzenia, jak mysz, klawiatura, pamięć, drukarka, joystick czy głośniki komputerowe.</p> <p>Korzystanie z tylnych złączy USB zalecane jest w przypadku urządzeń podłączanych na stałe, takich jak klawiatura czy drukarka.</p>
2	przycisk zasilania	<p>Ten przycisk należy nacisnąć, aby uruchomić komputer.</p> <p><b>POUCZENIE:</b> Aby uniknąć utraty danych, nie należy używać przycisku zasilania (trzymając go przynajmniej przez 6 sekund) do wyłączenia komputera. Zamiast tego należy zamknąć system operacyjny.</p> <p><b>POUCZENIE:</b> Jeżeli w systemie operacyjnym jest włączona funkcja ACPI, naciśnięcie przycisku zasilania komputera spowoduje zamknięcie systemu operacyjnego.</p>
3	znaczek Dell	Znaczek można obrócić tak, aby odpowiadał orientacji komputera. Aby obrócić znaczek, należy chwycić palcami znaczek z zewnątrz, nacisnąć go i obrócić. Znaczek można obrócić również za pomocą gniazda znajdującego się obok dołu znacзка.
4	wskaznik sieci LAN	Ta lampka wskazuje, że zostało nawiązane połączenie z siecią LAN.



5	lampki diagnostyczne	Lampki są pomocne podczas rozwiązywania problemów z komputerem na podstawie kodów diagnostycznych. Aby uzyskać dalsze informacje, zob. część „Lampki diagnostyczne“ na stronie 279.
6	lampka aktywności dysku twardego	Lampka ta miga, gdy dysk twardego jest używany.
7	lampka zasilania	Lampka zasilania włącza się i miga lub świeci światłem stałym, wskazując różne stany pracy: <ul style="list-style-type: none"> <li>• Nie świeci — Komputer jest wyłączony.</li> <li>• Świeci stale na zielono — Komputer znajduje się w stanie normalnej pracy.</li> <li>• Miga na zielono — Komputer znajduje się w trybie oszczędzania energii.</li> <li>• Miga lub świeci na pomarańczowo — Patrz część „Problemy z zasilaniem“ w wersji elektronicznej <i>Przewodnika użytkownika</i>.</li> </ul> <p>Aby wyjść z trybu oszczędzania energii, należy nacisnąć przycisk zasilania lub użyć klawiatury albo myszy, jeśli są skonfigurowane jako urządzenie budzące w programie Device Manager (Menedżer urządzeń) systemu Windows. Więcej informacji na temat trybów usypiania i wychodzenia z trybu oszczędzania energii można znaleźć w części „Zarządzanie energią“ w wersji elektronicznej <i>Przewodnika użytkownika</i>.</p> <p>Opis kodów lampek zasilania, które są pomocne przy rozwiązywaniu problemów z komputerem, można znaleźć w części „Lampki systemowe“ na stronie 278.</p>
8	złącze słuchawkowe	Złącze słuchawek umożliwia podłączenie słuchawek i większości głośników.
9	złącze mikrofonu	Złącze mikrofonu umożliwia podłączenie mikrofonu.
10	napęd dyskietek	Do tego napędu należy wkładać dyskietki.
11	napęd CD/DVD	Do tego napędu należy wkładać dyski CD lub DVD (o ile dotyczy).

## Komputer w obudowie typu SFF — Widok od tyłu

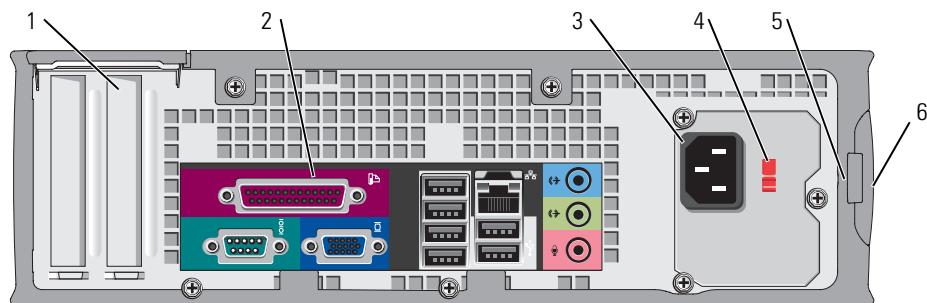

1	gniazda kart	Umożliwiają dostęp do złączy zainstalowanych kart PCI i PCI Express.
2	złącza na tylnym panelu	Do odpowiednich złączy podłącza się urządzenia szeregowe, USB lub inne.
3	złącze zasilania	Podłącz kabel zasilający do tego złącza.

4	przełącznik wyboru wartości napięcia (może nie występować w niektórych komputerach)	<p>Komputer jest wyposażony w ręczny przełącznik wyboru napięcia.</p> <p>Aby uniknąć uszkodzenia komputera przez niewłaściwe ustawienie przełącznika ręcznego wyboru wartości napięcia, przełącznik należy ustawić na wartość napięcia najbardziej zbliżoną do parametrów źródła zasilania dostępnego w miejscu pobytu.</p> <p>Należy także upewnić się, że monitor i podłączone urządzenia spełniają wymagania dotyczące zasilania umożliwiające im działanie w regionie użytkownika.</p>
5	ucho kłódki	Aby zablokować pokrywę komputera, należy założyć blokadę.
6	zatrask zwalnający pokrywę	Ten zatrask służy do otwarcia obudowy komputera.

### Komputery w obudowach typu miniwieża, biurkowej i SFF — Złącza panelu tylnego

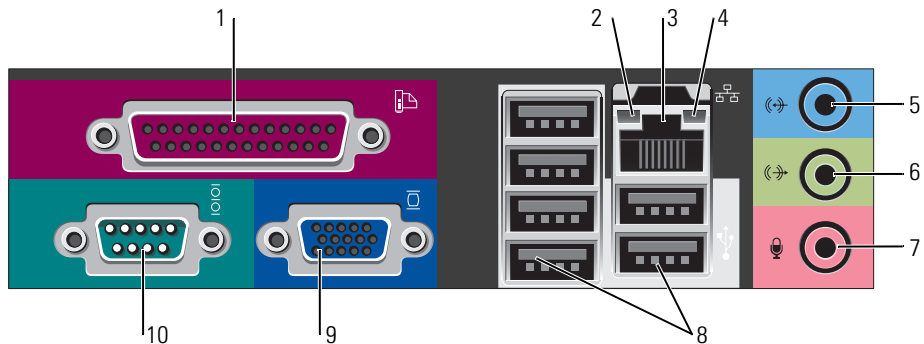

1	złącze równoległe	<p>Do złącza równoległego podłącza się urządzenia równoległe, takie jak drukarki. Drukarkę USB należy podłączać do złącza USB.</p> <p><b>UWAGA:</b> Wbudowane złącze równoległe jest automatycznie wyłączone, jeśli komputer wykryje zainstalowaną kartę zawierającą złącze równoległe korzystające z tego samego adresu. Więcej informacji można znaleźć w części „Opcje konfiguracji systemu” w wersji elektronicznej <i>Przewodnika użytkownika</i>.</p>
2	kontrolka integralności łącza	<ul style="list-style-type: none"> <li>• Zielona — Istnieje dobre połączenie pomiędzy komputerem a siecią o przepustowości 10 Mb/s.</li> <li>• Pomarańczowa — Istnieje dobre połączenie pomiędzy komputerem a siecią o przepustowości 100 Mb/s.</li> <li>• Żółta — Istnieje dobre połączenie pomiędzy komputerem a siecią o przepustowości 1 Gb/s (lub 1000 Mb/s).</li> <li>• Wyłączona — Komputer nie wykrywa fizycznego połączenia z siecią.</li> </ul>

3	złącze karty sieciowej	<p>Aby podłączyć komputer do sieci lub modemu szerokopasmowego, podłącz jeden koniec kabla sieciowego do gniazda sieciowego, sieci lub modemu szerokopasmowego. Podłącz drugi koniec kabla sieciowego do złącza karty sieciowej z tyłu komputera. Kliknięcie oznacza, że kabel sieciowy został właściwie umocowany.</p> <p><b>UWAGA:</b> Nie podłączaj kabla telefonicznego do gniazda sieciowego.</p> <p>W komputerach z kartą sieciową należy użyć złącza na karcie.</p> <p>Zaleca się stosowanie w sieciach okablowania oraz złączy kategorii 5. Jeśli istnieje konieczność użycia okablowania kategorii 3, należy ustawić szybkość sieci na 10 Mbps, aby zapewnić prawidłowe działanie.</p>
4	lampka aktywności sieci	<p>Ta lampka miga na żółto, gdy komputer przesyła lub odbiera dane przez sieć. Duże natężenie ruchu sieciowego może spowodować, że lampka będzie stale włączona.</p>
5	złącze wejścia liniowego	<p>Niebieskie złącze wejścia line-in umożliwia podłączenie urządzenia nagrywającego/odtwarzającego, takiego jak magnetofon, odtwarzacz CD czy magnetowid.</p> <p>W komputerach z kartą dźwiękową należy użyć złącza na karcie.</p>
6	złącze wyjścia liniowego	<p>Zielone złącze line-out umożliwia podłączenie słuchawek i większości głośników z wbudowanym wzmacniaczem.</p> <p>W komputerach z kartą dźwiękową należy użyć złącza na karcie.</p>
7	złącze mikrofonu	<p>Różowe złącze mikrofonu służy do podłączania mikrofonu komputera osobistego w celu przekazywania głosowego lub muzycznego sygnału wejściowego do programu muzycznego lub telefonicznego.</p> <p>W komputerach z kartą dźwiękową złącze mikrofonu znajduje się na karcie.</p>
8	złącza USB 2.0 (6)	<p>Do dowolnego złącza USB można podłączyć takie urządzenia, jak mysz, klawiatura, pamięć, drukarka, joystick czy głośniki komputerowe.</p>
9	złącze karty graficznej	<p>Podłącz kabel monitora zgodnego z VGA do niebieskiego złącza.</p> <p><b>UWAGA:</b> Jeżeli zakupiona została opcjonalna karta graficzna, złącze to będzie zakryte nakładką. Podłącz monitor do złącza na karcie graficznej. Nie zdejmuj nakładki.</p> <p><b>UWAGA:</b> W przypadku karty wideo obsługującej dwa monitory należy użyć podwójnego kabla dostarczonego z komputerem.</p>
10	złącze portu szeregowego	<p>Umożliwia podłączenie do portu szeregowego urządzeń szeregowych, takich jak urządzenia przenośne. Domyślne ustawienia to COM1 dla złącza szeregowego 1 oraz COM2 dla złącza szeregowego 2.</p> <p>Więcej informacji można znaleźć w części „Opcje konfiguracji systemu“ w wersji elektronicznej <i>Przewodnika użytkownika</i>.</p>

## Komputer w obudowie typu USFF — Widok od przodu

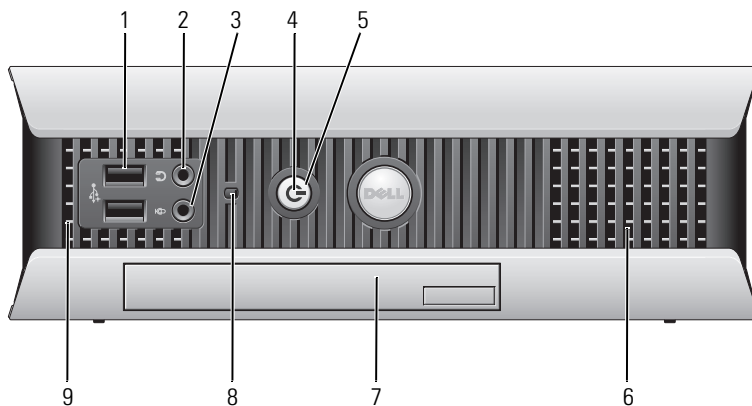

1	złącza USB (2)	Do dowolnego złącza USB można podłączyć takie urządzenia, jak mysz, klawiatura, pamięć, drukarka, joystick czy głośniki komputerowe.
2	złącze słuchawkowe	To złącze służy do podłączania słuchawek.
3	złącze mikrofonu	To złącze służy do podłączania mikrofonu.
4	lampka zasilania	Lampka zasilania miga lub świeci światłem ciągłym, aby wskazać różne stany pracy: <ul style="list-style-type: none"> <li>• Nie świeci — Komputer jest wyłączony.</li> <li>• Świeci stale na zielono — Komputer znajduje się w stanie normalnej pracy.</li> <li>• Miga na zielono — Komputer znajduje się w trybie oszczędzania energii.</li> <li>• Miga lub świeci na żółto — Patrz część „Problemy z zasilaniem“ w wersji elektronicznej <i>Przewodnika użytkownika</i>.</li> </ul> <p>Aby wyjść z trybu oszczędzania energii, należy nacisnąć przycisk zasilania lub użyć klawiatury albo myszy, jeśli są skonfigurowane jako urządzenie budzące w programie Device Manager (Menedżer urządzeń) systemu Windows. Więcej informacji na temat stanów uśpienia i wychodzenia ze stanu oszczędzania energii można znaleźć w sekcji „Zarządzanie energią“ w wersji elektronicznej <i>Przewodnika użytkownika</i>.</p> <p>Opis kodów lampek zasilania, które są pomocne przy rozwiązywaniu problemów z komputerem, można znaleźć w części „Lampki systemowe“ na stronie 278.</p>
5	przycisk zasilania	Ten przycisk należy nacisnąć, aby uruchomić komputer. <p><b>➡ POUCZENIE:</b> Aby uniknąć utraty danych, nie należy używać przycisku zasilania w celu wyłączenia komputera. Zamiast tego należy zamknąć system Microsoft® Windows®.</p>
6	otwory wentylacyjne	Otwory wentylacyjne umożliwiają przepływ powietrza przez komputer. Aby zapewnić prawidłową wentylację, nie należy blokować otworów wentylacyjnych.

7	wnęka modułowa	Wnęka modułowa służy do instalowania napędu CD/DVD modułu D, drugiego dysku twardego lub napędu dyskietek.
8	lampka dostępu do napędu dysku twardego	Lampka dostępu do napędu dysku twardego świeci, gdy komputer odczytuje dane z dysku twardego lub zapisuje je na dysku twardym. Lampka ta może również świecić, gdy działają takie urządzenia jak odtwarzacz CD.
9	otwory wentylacyjne	Otwory wentylacyjne umożliwiają przepływ powietrza przez komputer. Aby zapewnić prawidłową wentylację, nie należy blokować otworów wentylacyjnych.

### Komputer w obudowie typu USFF — Widok z boku

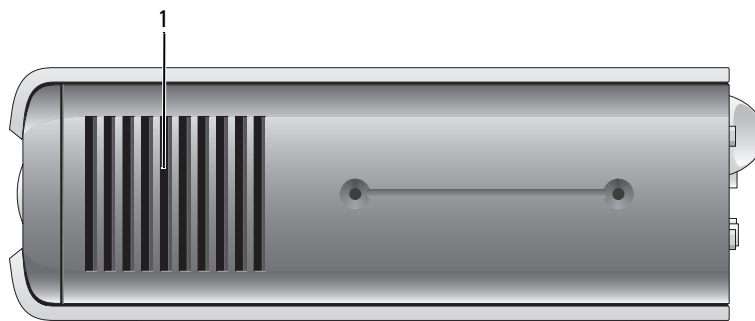

1	otwory wentylacyjne	Otwory wentylacyjne znajdujące się z każdego boku komputera umożliwiają przepływ powietrza przez komputer. Aby zapewnić prawidłową wentylację, nie należy blokować otworów wentylacyjnych.
---	---------------------	--

### Komputer w obudowie typu USFF — Widok od tyłu

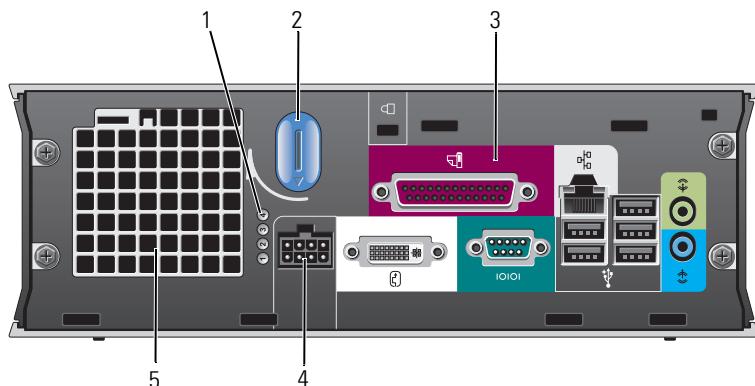

1	lampki diagnostyczne	Lampki są pomocne podczas rozwiązywania problemów z komputerem na podstawie kodów diagnostycznych. Aby uzyskać dalsze informacje, zob. część „Lampki diagnostyczne“ na stronie 279.
2	pokrętło zwalniania pokrywy komputera	Aby zdjąć pokrywę, należy obrócić to pokrętło w prawo.

3	złącza na tylnym panelu	Informacje o złączach na panelu tylnym komputera zostały podane w punkcie „Komputer w obudowie typu USFF — Złącza panelu tylnego“.
4	złącze zasilania	Podłącz kabel zasilający do tego złącza.
5	otwory wentylacyjne	Otwory wentylacyjne umożliwiają przepływ powietrza przez komputer. Aby zapewnić prawidłową wentylację, nie należy blokować otworów wentylacyjnych.

### Komputer w obudowie typu USFF — Złącza panelu tylnego

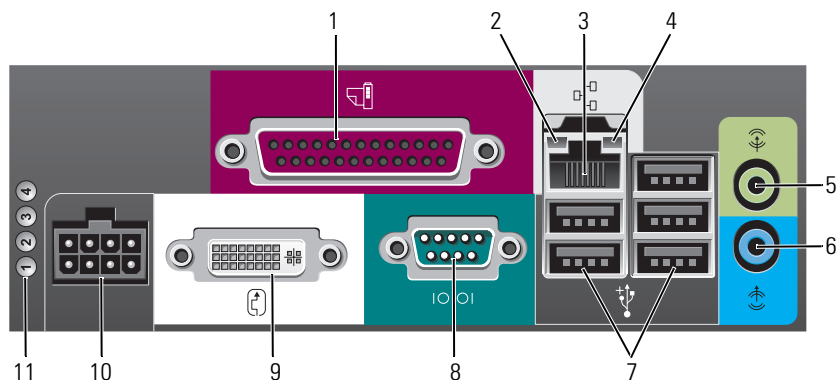

1	złącze równoległe	Do złącza równoległego podłącza się urządzenia równoległe, takie jak drukarki. Drukarkę USB należy podłączać do złącza USB.
2	kontrolka integralności łącza	<ul style="list-style-type: none"> <li>Zielona — Istnieje dobre połączenie pomiędzy komputerem a siecią o przepustowości 10 Mb/s.</li> <li>Pomarańczowa — Istnieje dobre połączenie pomiędzy komputerem a siecią o przepustowości 100 Mb/s.</li> <li>Żółta — Istnieje dobre połączenie pomiędzy komputerem a siecią o przepustowości 1000 Mb/s (1 Gb/s).</li> <li>Wyłączona — Komputer nie wykrył fizycznego połączenia z siecią lub kontroler sieci został wyłączony w konfiguracji systemu.</li> </ul>
3	złącze karty sieciowej	Kabel UTP należy podłączyć do gniazda RJ45 w ścianie lub do portu RJ45 koncentratora UTP, a następnie wcisnąć drugi koniec kabla UTP do złącza karty sieciowej, aż do zablokowania się we właściwym miejscu. Zaleca się stosowanie w sieciach okablowania oraz złączy kategorii 5.
4	lampka aktywności sieci	Pomarańczowa lampka miga, gdy komputer wysyła lub odbiera dane z sieci. Duże natężenie ruchu sieciowego może spowodować, że lampka będzie stale włączona.
5	złącze wyjścia liniowego	Zestaw głośników aktywnych należy podłączyć do zielonego złącza wyjściowego linii.
6	złącze wejścia liniowego	Niebieskie złącze wejścia line-in umożliwia podłączenie urządzenia nagrywającego/odtwarzającego, takiego jak magnetofon, odtwarzacz CD czy magnetowid.
7	złącza USB (5)	Do dowolnego złącza USB można podłączyć takie urządzenia, jak mysz, klawiatura, drukarka, joystick czy głośniki komputerowe.

8	złącze portu szeregowego	Złącze szeregowo służy do podłączania urządzeń szeregowych, takich jak urządzenia przenośne.
9	złącze karty graficznej	Jeśli masz monitor zgodny z DVI , podłącz kabel monitora do białego złącza na panelu tylnym. Jeśli masz monitor VGA, patrz część „Podłączanie monitora VGA“ w wersji elektronicznej <i>Przewodnika użytkownika</i> .
10	złącze zasilania	Podłącz kabel zasilający do tego złącza.
11	lampki diagnostyczne	Opis kodów lampek, które są pomocne przy rozwiązywaniu problemów z komputerem, można znaleźć w części „Lampki diagnostyczne“ na stronie 279.

## Zdejmowanie pokrywy komputera



**OSTRZEŻENIE:** Przed rozpoczęciem dowolnej z procedur opisanych w tej części należy zapoznać się z instrukcjami dotyczącymi bezpieczeństwa, zamieszczonymi w *Przewodniku z informacjami o produkcji*.



**OSTRZEŻENIE:** Aby ustrzec się przed porażeniem prądem elektrycznym, przed zdejmowaniem pokrywy należy zawsze odłączyć komputer od gniazda elektrycznego.

### Zanim zaczniesz



**POUCZENIE:** Aby zapobiec utracie danych, zapisz i zamknij wszystkie otwarte pliki i zamknij wszystkie otwarte programy.

- 1 Zamknij system operacyjny.
  - a Zapisz i zamknij wszystkie otwarte pliki, wyjdź z wszystkich otwartych programów, kliknij przycisk **Start**, a następnie kliknij polecenie **Turn Off Computer** (Wyłącz komputer).
  - b W oknie **Turn off computer** (Wyłącz komputer) kliknij polecenie **Turn off** (Wyłącz).  
Komputer wyłączy się automatycznie po zakończeniu procesu zamykania systemu.
- 2 Sprawdź, czy komputer i wszelkie podłączone urządzenia są wyłączone. Jeśli komputer i podłączone urządzenia nie wyłączyły się automatycznie po wyłączeniu komputera, wyłącz je teraz.

### Przed wykonaniem pracy we wnętrzu komputera

Stosowanie się do poniższych zaleceń dotyczących bezpieczeństwa pomoże w zapewnieniu bezpieczeństwa użytkownika oraz w ochronie komputera.



**OSTRZEŻENIE:** Przed rozpoczęciem dowolnej z procedur opisanych w tej części należy zapoznać się z instrukcjami dotyczącymi bezpieczeństwa, zamieszczonymi w *Przewodniku z informacjami o produkcji*.



**POUCZENIE:** Naprawiać komputer może tylko przeszkolony pracownik serwisu. Uszkodzenia wynikające z napraw nieautoryzowanych przez firmę Dell nie są objęte gwarancją.



**POUCZENIE:** Przy odłączaniu przewodu należy ciągnąć za wtyczkę lub umieszczoną na niej pętlę, a nie za sam przewód. Niektóre kable są wyposażone we wtyczkę z zatraskami blokującymi. W przypadku odłączania kabla tego typu należy wcześniej przycisnąć zatraski. Pociągając za złącza, trzymaj je w linii prostej, aby uniknąć zagięcia styków. Ponadto przed podłączeniem kabla należy upewnić się, że oba złącza są prawidłowo zorientowane i nie są skrzywione.

Aby uniknąć uszkodzenia komputera, przed rozpoczęciem pracy wewnątrz komputera wykonaj następujące czynności.

- 1 Wyłącz komputer, jeśli nie został on jeszcze wyłączony.

 **POUCZENIE:** Aby odłączyć przewód sieciowy, najpierw odłącz przewód od komputera, a następnie odłącz go od gniazda sieciowego w ścianie.

- 2 Odłącz od komputera wszelkie linie telefoniczne i telekomunikacyjne.
- 3 Odłącz komputer i wszystkie podłączone urządzenia od gniazd elektrycznych, a następnie naciśnij przycisk zasilania, aby uziemić płytę systemową.
- 4 Jeżeli zamontowany jest stojak, zdejmij go.

 **OSTRZEŻENIE:** Aby ustrzec się przed porażeniem prądem elektrycznym, przed zdejmowaniem pokrywy należy zawsze odłączać komputer od gniazda elektrycznego.

 **POUCZENIE:** Przed dotknięciem dowolnego podzespołu wewnątrz komputera należy pozbyć się ładunków elektrycznych, dotykając niemalowanej powierzchni metalowej, takiej jak metalowy tylny panel komputera. W trakcie pracy należy od czasu do czasu dotykać nielakierowanej powierzchni metalowej, aby rozproszyć ładunki elektrostatyczne, które mogłyby uszkodzić wewnętrzne podzespoły.

### Komputer w obudowie typu miniwieża

 **POUCZENIE:** Przed dotykaniem jakichkolwiek elementów wewnątrz komputera pozbyć się ładunków elektrostatycznych przez dotknięcie niepomalowanej metalowej powierzchni. W trakcie pracy należy od czasu do czasu dotykać nielakierowanej powierzchni metalowej, aby rozproszyć ładunki elektrostatyczne, które mogłyby uszkodzić wewnętrzne podzespoły.

- 1 Postępuj zgodnie z procedurami opisanymi w części „Zanim zaczniesz“ na stronie 263.
- 2 Jeśli zainstalowana została kłódka na tylnym panelu, należy ją zdjąć.
- 3 Połóż komputer w sposób przedstawiony na poniższej ilustracji.
- 4 Przesuń zatrzask zwalniający obudowę, równocześnie ją podnosząc.
- 5 Uchwyć boki obudowy komputera i odchyl obudowę, traktując dolne zawiasy jako punkty obrotu.
- 6 Zdejmij obudowę z występów zawiasów i odłóż na miękką powierzchnię, niepowodującą zarysowań.



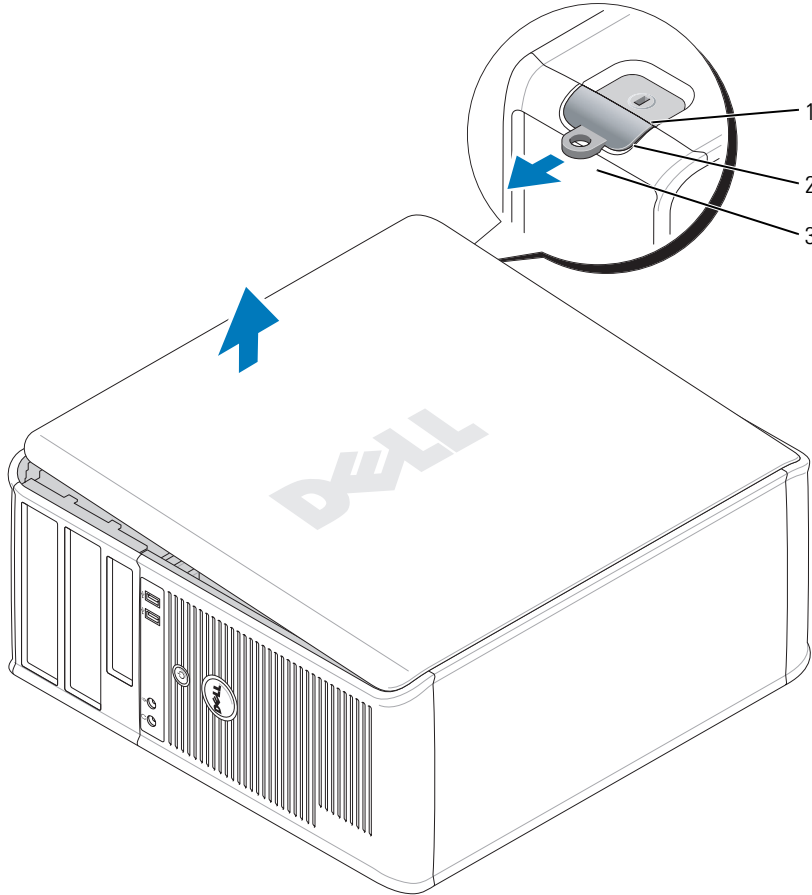

- 1 gniazdo kabla zabezpieczającego
- 2 zatrzask zwalniający pokrywę
- 3 ucho kłódki
- 4 pokrywa komputera

## Komputer biurkowy

**➔ POUCZENIE:** Przed dotknięciem jakichkolwiek elementów wewnątrz komputera pozbydź się ładunków elektrostatycznych przez dotknięcie niepomalowanej metalowej powierzchni. W trakcie pracy należy od czasu do czasu dotykać nielakierowanej powierzchni metalowej, aby rozproszyć ładunki elektrostatyczne, które mogłyby uszkodzić wewnętrzne podzespoły.

- 1 Postępuj zgodnie z procedurami opisanymi w części „Zanim zaczniesz“ na stronie 263.
- 2 Jeśli zainstalowana została kłódka na tylnym panelu, należy ją zdjąć.
- 3 Przesuń zatrzask zwalniający obudowę, równocześnie ją podnosząc.

- 4 Uchwyć boki obudowy komputera i odchyl obudowę, traktując dolne zawiasy jako punkty obrotu.
- 5 Zdejmij obudowę z występów zawiasów i odłóż na czystą powierzchnię, niepowodującą zarysowań.

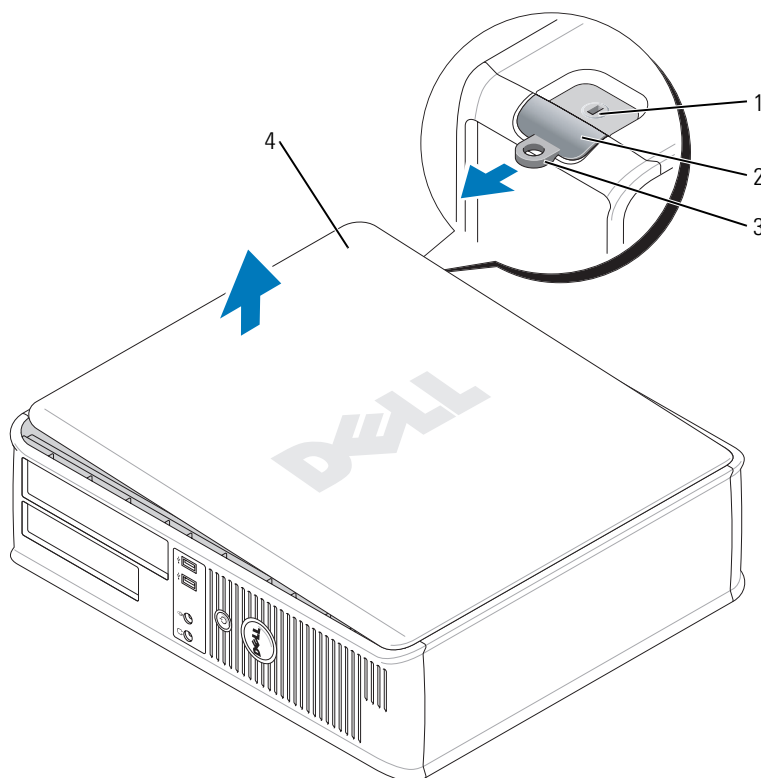

- 1 gniazdo kabla zabezpieczającego
- 2 zatrzask zwalniający pokrywę
- 3 ucho kłódki
- 4 pokrywa komputera

### Komputer typu Small Form-Factor (mała wielkość obudowy)

**POUCZENIE:** Przed dotykaniem jakichkolwiek elementów wewnątrz komputera pozbyć się ładunków elektrostatycznych przez dotknięcie niepomalowanej metalowej powierzchni. W trakcie pracy należy od czasu do czasu dotykać niepokierowanej powierzchni metalowej, aby rozproszyć ładunki elektrostatyczne, które mogłyby uszkodzić wewnętrzne podzespoły.

- 1 Postępuj zgodnie z procedurami opisanymi w części „Zanim zaczniesz“ na stronie 263.
- 2 Jeśli zainstalowana została kłódka na tylnym panelu, należy ją zdjąć.

- 3 Przesuń zatrzask zwalnający obudowę, równocześnie ją podnosząc.
- 4 Uchwyć boki obudowy komputera i odchyl obudowę, traktując dolne zawiasy jako punkty obrotu.
- 5 Zdejmij obudowę z występów zawiasów i odłóż na czystą powierzchnię, niepowodującą zarysowań.

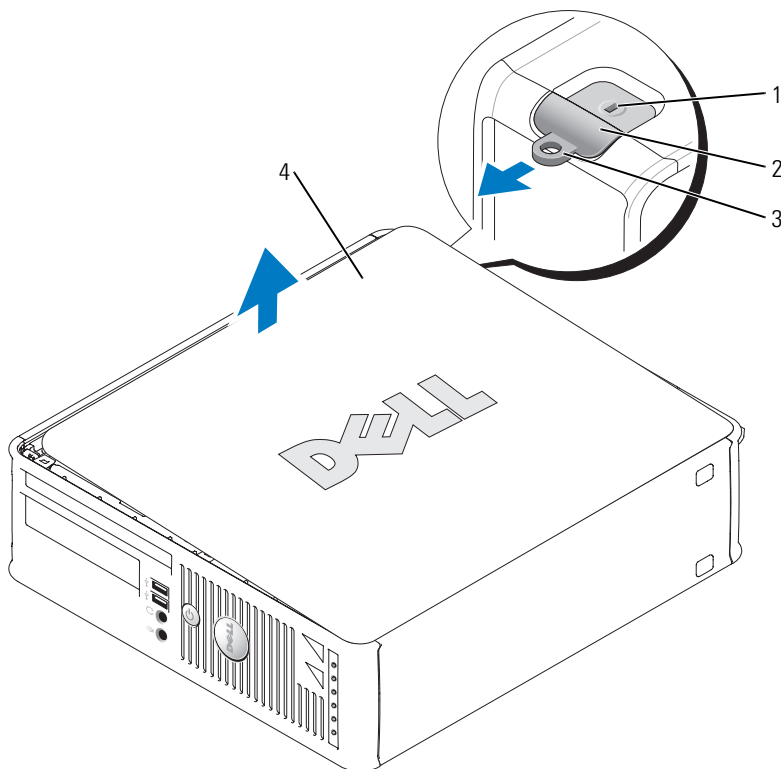

- 1 gniazdo kabla zabezpieczającego
- 2 zatrzask zwalnający pokrywę
- 3 ucho kłódki
- 4 pokrywa komputera

### Komputer w obudowie typu USFF (Ultra Small Form Factor)

**POUCZENIE:** Przed dotknięciem jakichkolwiek elementów wewnątrz komputera pozbydź się ładunków elektrostatycznych przez dotknięcie niepomalowanej metalowej powierzchni. W trakcie pracy należy od czasu do czasu dotykać nielakierowanej powierzchni metalowej, aby rozproszyć ładunki elektrostatyczne, które mogłyby uszkodzić wewnętrzne podzespoły.

- 1 Postępuj zgodnie z procedurami opisanymi w części „Zanim zaczniesz“ na stronie 263.
- 2 Obróć pokrętło zwalniania pokrywy w prawo.

- 3 Przesuń pokrywę komputera do przodu o około 1 cm (1/2 cala) lub do chwili jej zatrzymania, a następnie unieś pokrywę.

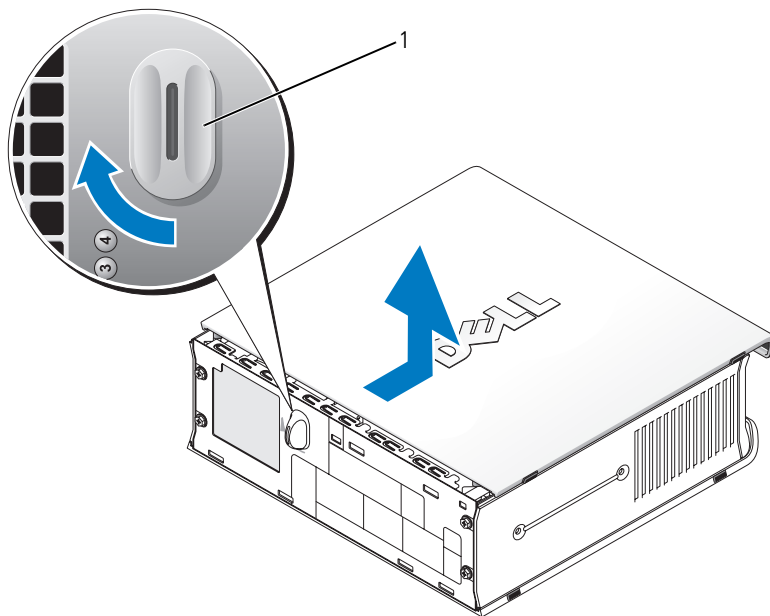

1 pokrętło zwalniania pokrywy

# Wnętrze komputera

## Komputer w obudowie typu miniwieża

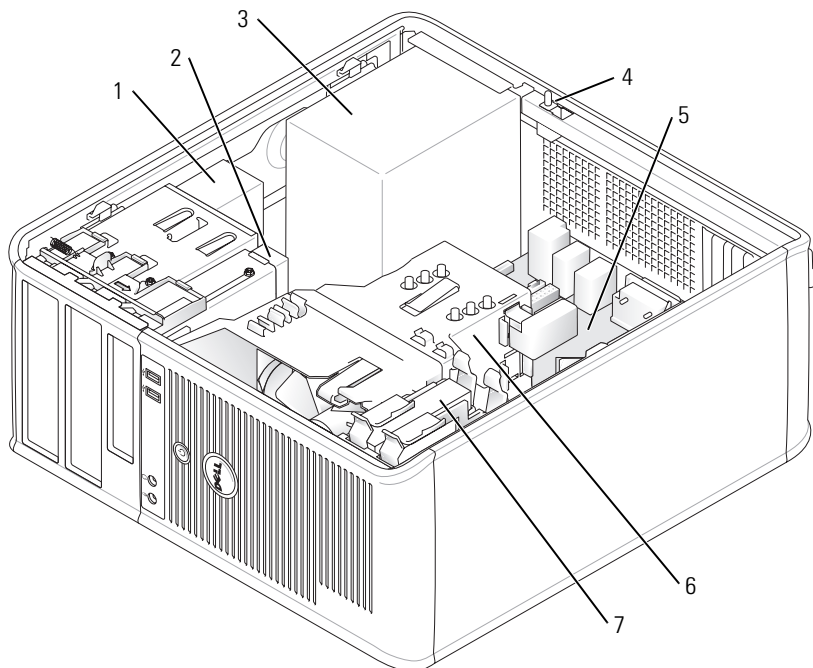

- |   |                                      |   |                      |
|---|--------------------------------------|---|----------------------|
| 1 | napęd CD/DVD                         | 5 | plyta systemowa      |
| 2 | napęd dyskietek                      | 6 | zespół radiatora     |
| 3 | zasilacz                             | 7 | napęd dysku twardego |
| 4 | przycisk czujnika naruszenia obudowy |   |                      |

## Komputer biurkowy

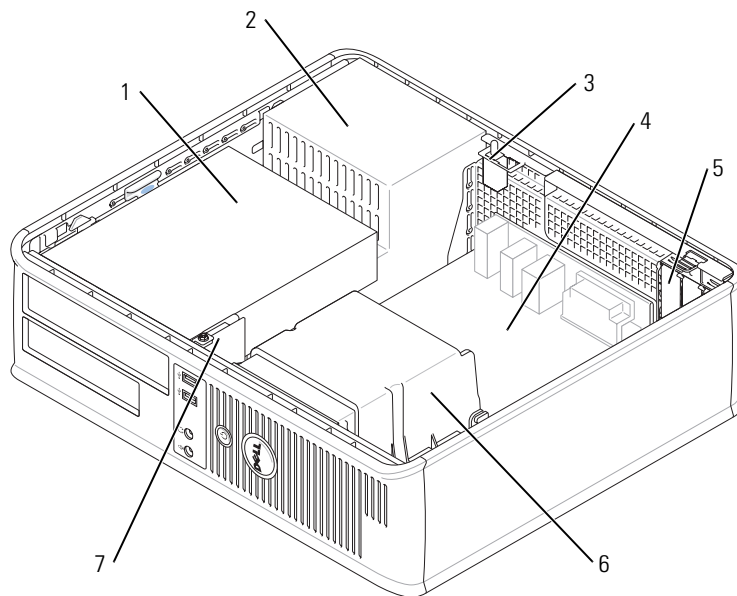

- |   |   |   |  |
|---|---|---|--|
| 1 | wnęka napędów (CD/DVD, dyskietka i dysk twardy) | 5 | gniazda kart (3) dla jednej karty PCI Express x16 i dwóch kart PCI |
| 2 | zasilacz  | 6 | zespół radiatora   |
| 3 | przycisk czujnika naruszenia obudowy            | 7 | przedni panel we/wy  |
| 4 | plyta systemowa                                 |   |  |

## Komputer typu Small Form-Factor (mała wielkość obudowy)

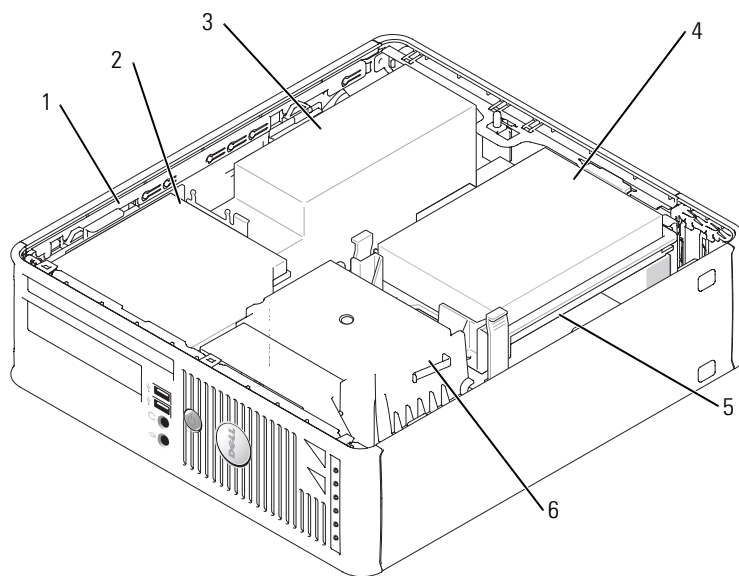

- |   |                            |   |                      |
|---|----------------------------|---|----------------------|
| 1 | zatrząsk zwalniający napęd | 4 | napęd dysku twardego |
| 2 | napęd CD/DVD               | 5 | płyta systemowa      |
| 3 | zasilacz i wentylator      | 6 | zespół radiatora     |

## Komputer w obudowie typu USFF (Ultra Small Form Factor)

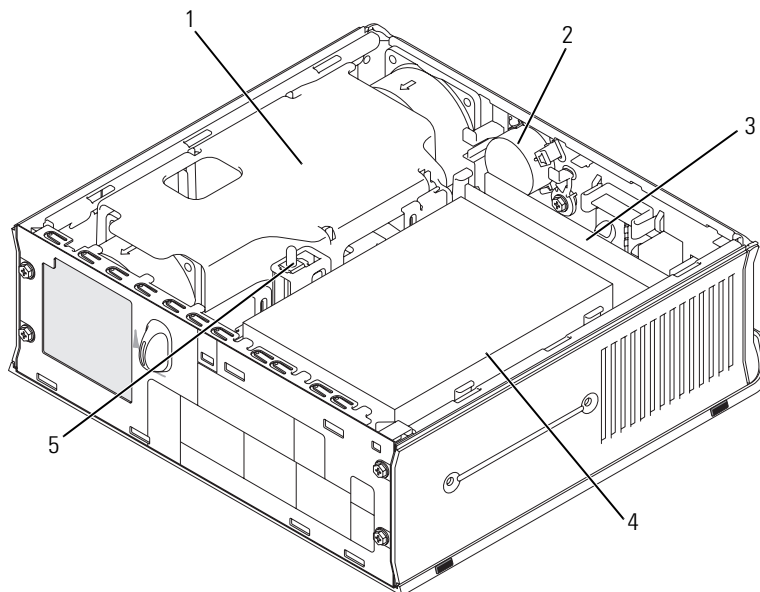

- |   |                      |   |                                      |
|---|----------------------|---|--------------------------------------|
| 1 | zespół radiatora     | 4 | napęd dysku twardego                 |
| 2 | głośnik (opcjonalny) | 5 | przycisk czujnika naruszenia obudowy |
| 3 | moduły pamięci (2)   |   |                                      |

## Konfigurowanie komputera

**⚠ OSTRZEŻENIE:** Przed rozpoczęciem dowolnej z procedur opisanych w tej części należy zapoznać się z instrukcjami dotyczącymi bezpieczeństwa zamieszczonymi w *Przewodniku z informacjami o produkcji*.

**➡ POUCZENIE:** Jednak jeżeli komputer posiada zainstalowaną kartę rozszerzeń (taką jak karta modemu), podłącz przewód sieciowy do karty sieciowej - *nie* do złącza na panelu tylnym komputera.

**➡ POUCZENIE:** Aby zachować odpowiednią temperaturę pracy komputera, należy upewnić się, że nie został on umieszczony zbyt blisko ściany lub innej przeszkody, która mogła by uniemożliwiać obieg powietrza wokół obudowy.

Aby prawidłowo skonfigurować komputer, należy wykonać wszystkie poniższe czynności. Patrz odpowiednie ilustracje, które towarzyszą instrukcjom.

1 Podłącz klawiaturę i mysz.

**➡ POUCZENIE:** Nie próbuj korzystać z myszy PS/2 i USB jednocześnie.

2 Podłącz modem lub przewód sieciowy.

Do złącza sieciowego włóż przewód sieciowy, a nie linii telefonicznej. Jeżeli zainstalowano opcjonalny modem, podłącz linię telefoniczną do modemu.



- POUCZENIE:** Kabla modemu nie należy podłączać do złącza karty sieciowej. Napięcie elektryczne linii telefonicznej może uszkodzić kartę sieciową.
- 3** Podłącz monitor.  
Dopasuj i delikatnie podłącz kabel monitora, unikając zgięcia styków złącza. Dokręć śruby zabezpieczające na złączach przewodu.
- UWAGA:** W niektórych monitorach złącze wideo znajduje się pod spodem z tyłu ekranu. Lokalizacja złącza została podana w dokumentacji dostarczanej wraz z monitorem, z którą należy się zapoznać.
- 4** Podłącz głośniki.
- 5** Podłącz przewody zasilające do komputera, monitora oraz innych urządzeń, a następnie włóż drugie końce przewodów zasilających do gniazd elektrycznych.
- 6** Sprawdź, czy przełącznik wyboru napięcia został ustawiony odpowiednio do danej lokalizacji.  
Komputer ma ręczny przełącznik wyboru napięcia. Napięcie w komputerach z przełącznikiem wyboru rodzaju napięcia na tylnym panelu należy ustawić ręcznie, aby sprzęt działał z właściwym napięciem operacyjnym.
- POUCZENIE:** Aby uniknąć uszkodzenia komputera przez niewłaściwe ustawienie przełącznika ręcznego wyboru wartości napięcia, przełącznik należy ustawić na wartość napięcia najbardziej zbliżoną do parametrów źródła zasilania dostępnego w miejscu pobytu.
- POUCZENIE:** W Japonii przełącznik wyboru wartości napięcia należy ustawić w położeniu 115 V, mimo że napięcie źródła zasilania wynosi tam 100 V.
- UWAGA:** Przed zainstalowaniem urządzeń lub oprogramowania, które nie zostało dostarczone z komputerem, należy zapoznać się z dokumentacją urządzenia lub oprogramowania, albo skontaktować się z jego dostawcą, aby sprawdzić, czy urządzenie lub oprogramowanie jest zgodne z komputerem i systemem operacyjnym.
- UWAGA:** Dany komputer może się nieznacznie różnić od poniższych ilustracji.

## Konfigurowanie klawiatury i myszy

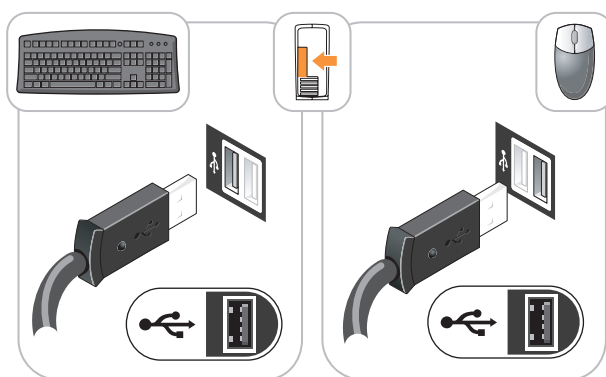

## Konfigurowanie monitora

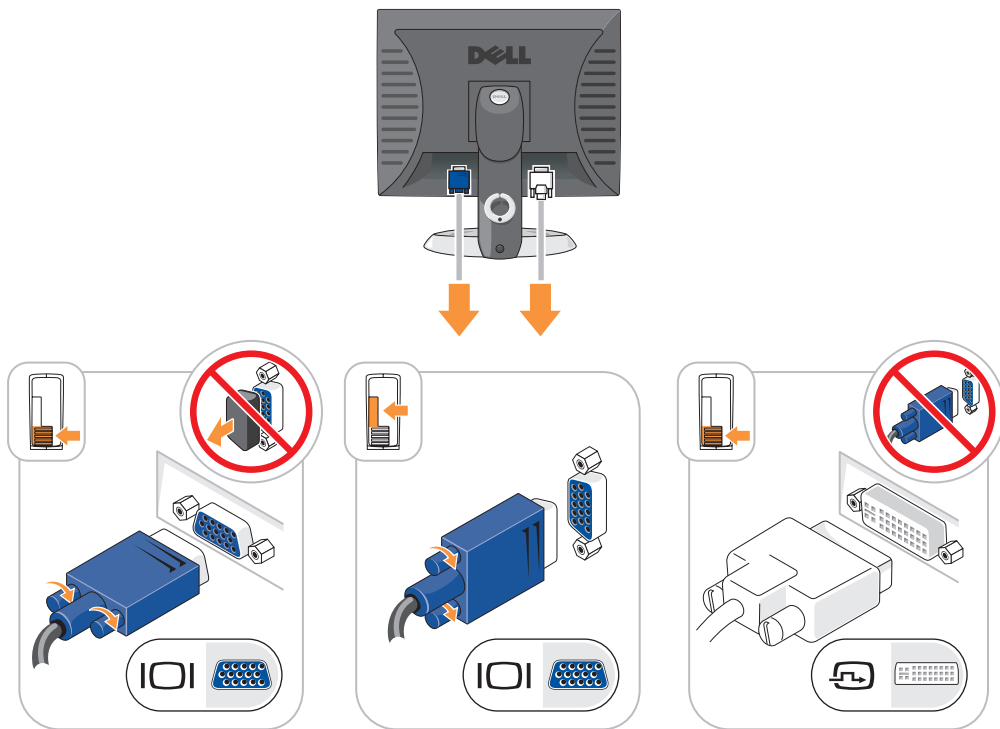

## Połączenia zasilania

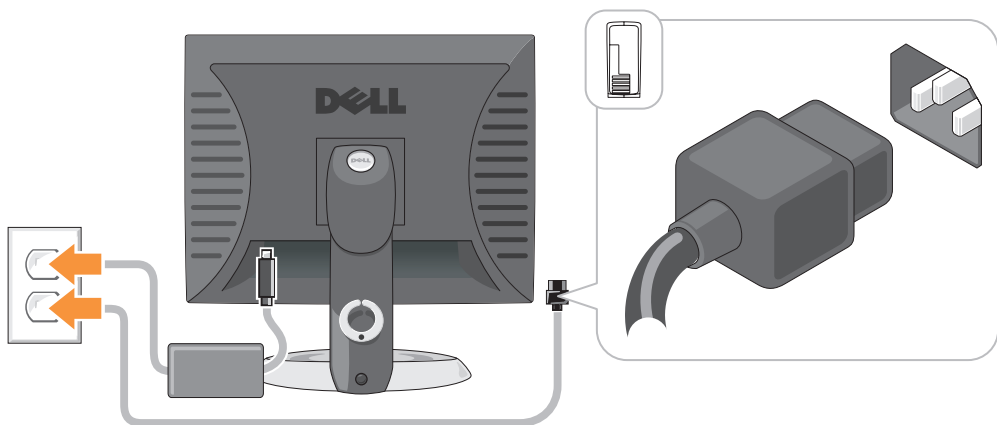

## Rozwiązywanie problemów

Firma Dell oferuje szereg narzędzi, mających na celu pomoc w przypadku, gdy komputer nie funkcjonuje zgodnie z oczekiwaniami użytkownika. Najnowsze informacje na temat rozwiązywania problemów związanych z posiadanym komputerem można znaleźć w witrynie pomocy technicznej firmy Dell w Internecie pod adresem [support.euro.dell.com](http://support.euro.dell.com).

Jeżeli wystąpią problemy z komputerem, które wymagają pomocy firmy Dell, należy zanotować dokładny opis błędu, kody dźwiękowe lub układy lampek diagnostycznych, napisać pod spodem swój kod ESC (kod ekspresowej obsługi) i numer znacznika usługi, a następnie zadzwonić do firmy Dell z miejsca, w którym znajduje się komputer. Informacje o sposobach kontaktowania się z firmą Dell można znaleźć w wersji elektronicznej *Przewodnika użytkownika*.

Przykładowy kod ekspresowej obsługi (ESC) i numer znacznika usługi można znaleźć w części „Wyszukiwanie informacji“ na stronie 247.

Kod ESC (Kod ekspresowej obsługi): \_\_\_\_\_

Znacznik usługi: \_\_\_\_\_

### Program Dell Diagnostics

 **OSTRZEŻENIE:** Przed rozpoczęciem dowolnej z procedur opisanych w tej części należy zapoznać się z instrukcjami dotyczącymi bezpieczeństwa, zamieszczonymi w *Przewodniku z informacjami o produkcji*.

#### Kiedy należy używać programu Dell Diagnostics

Jeżeli wystąpi problem z komputerem, przed skontaktowaniem się z firmą Dell w celu uzyskania pomocy technicznej należy wykonać testy opisane w rozdziale „Rozwiązywanie problemów“ w wersji elektronicznej *Przewodnika użytkownika* oraz uruchomić program Dell Diagnostics. Informacje o sposobach kontaktowania się z firmą Dell można znaleźć w wersji elektronicznej *Przewodnika użytkownika*.

 **POUCZENIE:** Program Dell Diagnostics działa tylko z komputerami firmy Dell™.

Uruchom program konfiguracji systemu (instrukcje można znaleźć w części „Konfiguracja komputera“ w wersji elektronicznej *Przewodnika użytkownika*), sprawdź informacje konfiguracyjne komputera i upewnij się, że urządzenie, które należy przetestować, jest wyświetlane w programie konfiguracji systemu i jest aktywne.

Program Dell Diagnostics można uruchomić albo z dysku twardego, albo z opcjonalnego dysku CD *Drivers and Utilities* (nazywanego również ResourceCD).

#### Uruchamianie programu Dell Diagnostics z dysku twardego

- 1 Włącz (lub uruchom ponownie) komputer.
- 2 Po wyświetleniu logo firmy Dell™, naciśnij natychmiast klawisz <F12>.

 **UWAGA:** Jeżeli zostanie wyświetlony komunikat mówiący, że nie znaleziono partycji narzędzi diagnostycznych, uruchom program Dell Diagnostics z dysku CD ze sterownikami i programami narzędziowymi (Drivers and Utilities CD) (opcjonalny) (patrz strona 276).

Jeżeli będziesz czekać zbyt długo i zostanie wyświetlone logo systemu operacyjnego, poczekaj, aż pojawi się pulpit systemu Microsoft® Windows®. Następnie zamknij system operacyjny i spróbuj ponownie.

- 3 Po wyświetleniu listy urządzeń startowych, zaznacz **Boot to Utility Partition** (Uruchom z partycji narzędziowej) i naciśnij <Enter>.
- 4 Po wyświetleniu menu głównego (**Main Menu**) programu Dell Diagnostics wybierz test, który ma zostać wykonany.

### Uruchamianie programu Dell Diagnostics z dysku CD ze sterownikami i programami narzędziowymi (Drivers and Utilities CD)

- 1 Włóż dysk CD ze sterownikami i programami narzędziowymi (Drivers and Utilities CD).
- 2 Wyłącz i ponownie uruchom komputer.

Po wyświetleniu logo firmy Dell™ natychmiast naciśnij klawisz <F12>.

Jeśli nie zdążysz nacisnąć klawisza i zostanie wyświetlone logo systemu Windows, musisz poczekać do wyświetlenia pulpitu Windows. Następnie zamknij system operacyjny i spróbuj ponownie.



**UWAGA:** Kolejne czynności powodują jednorazową zmianę sekwencji uruchamiania. Przy następnym uruchomieniu komputer wykorzysta sekwencję startową zgodnie z urządzeniami podanymi w konfiguracji komputera.

- 3 Po wyświetleniu listy urządzeń rozruchowych zaznacz napęd CD/DVD i naciśnij klawisz <Enter>.
- 4 Z menu startowego dysku CD wybierz opcję CD/DVD drive (Napęd CD/DVD).
- 5 W wyświetlonym menu wybierz opcję uruchamiania z napędu CD/DVD.
- 6 Wpisz 1, aby uruchomić menu dysku CD *Drivers and Utilities*.
- 7 Wpisz 2, aby uruchomić program Dell Diagnostics.
- 8 Wybierz opcję **Run the 32 Bit Dell Diagnostics** (Uruchom 32-bitową wersję programu Dell Diagnostics) z listy numerowanej. Jeśli pojawi się kilka wersji, wybierz wersję odpowiadającą danemu komputerowi.
- 9 Po wyświetleniu menu głównego (**Main Menu**) programu Dell Diagnostics wybierz test, który ma zostać wykonany.

### Menu główne programu Dell Diagnostics

- 1 Po załadowaniu programu Dell Diagnostics i wyświetleniu ekranu **Main Menu** (Menu główne) kliknij przycisk wybranej opcji.

Opcja	Funkcja
Express Test (Test szybki)	Wykonywany jest przyspieszony test urządzeń. Test tego rodzaju trwa od 10 do 20 minut i nie wymaga żadnych interwencji ze strony użytkownika. <b>Test szybki</b> należy uruchamiać jako pierwszy, gdyż na ogół umożliwia on szybkie wykrycie przyczyny problemu.
Extended Test (Test rozszerzony)	Wykonywane jest wnikliwe sprawdzenie urządzeń. Test tego rodzaju trwa zazwyczaj przynajmniej godzinę i od czasu do czasu wymaga udzielania odpowiedzi na pytania.

Opcja	Funkcja
Custom Test (Test niestandardowy)	Wykonywane jest sprawdzenie określonego urządzenia. Sposób przeprowadzania testu można skonfigurować.
Symptom Tree (Drzewo objawów)	Wyświetla listę najczęściej napotykanych objawów problemów i pozwala wybrać test dostosowany do występujących nieprawidłowości.

- 2 Jeśli w trakcie testu wystąpił problem, wyświetlany jest komunikat zawierający kod błędu i opis problemu. Zapisz kod błędu i opis problemu, a następnie postępuj według instrukcji wyświetlanych na ekranie.

Jeśli samodzielnie nie można rozwiązać problemu, należy skontaktować się z firmą Dell. Informacje o sposobach kontaktowania się z firmą Dell można znaleźć w wersji elektronicznej *Przewodnika użytkownika*.



**UWAGA:** W górnej części każdego z ekranów testowych umieszczony jest znacznik usługi. Udzielający pomocy pracownik działu obsługi technicznej zapyta o numer Znacznika usługi.

- 3 Jeśli wybrano test z grupy **Custom Test** (Test niestandardowy) lub **Symptom Tree** (Drzewo objawów), dodatkowe informacje można uzyskać, klikając odpowiednią zakładkę, opisaną w poniższej tabeli.

Zakładka	Funkcja
Results (Wyniki)	Zawiera wyniki testu i wykryte błędy.
Errors (Błędy)	Wyświetla wykryte błędy, kody błędu i opis problemu.
Help (Pomoc)	Zawiera opis testu i ewentualne warunki wymagane do jego przeprowadzenia.
Configuration (Konfiguracja)	Wyświetla konfigurację sprzętową wybranego urządzenia. Program Dell Diagnostics uzyskuje informacje o konfiguracji wszystkich urządzeń z konfiguracji systemu, pamięci i różnych testów wewnętrznych, po czym wyświetla je w liście urządzeń w lewym okienku na ekranie. Lista urządzeń może nie zawierać nazw wszystkich komponentów zamontowanych w komputerze lub przyłączonych do niego urządzeń peryferyjnych.
Parameters (Parametry)	Można dostosować test do indywidualnych wymagań przez zmianę ustawień.

- 4 Po zakończeniu testów, jeśli program Dell Diagnostics został uruchomiony z dysku CD *Drivers and Utilities* (opcjonalny), wyjmij dysk CD.
- 5 Zamknij ekran testów i powróć do ekranu **Main Menu** (Menu główne). Aby zakończyć działanie programu Dell Diagnostics i uruchomić ponownie komputer, zamknij ekran **Main Menu** (Menu główne).

## Lampki systemowe

Lampka zasilania może wskazywać problem z komputerem.

Wskaźnik zasilania	Opis problemu	Sugerowane rozwiązanie
Świeci na zielono	Zasilanie jest włączone, a komputer pracuje normalnie.	Nie są wymagane żadne kroki zaradcze.
Miga na zielono	Komputer znajduje się w trybie oszczędzania energii.	Naciśnij przycisk zasilania, porusz myszą lub naciśnij klawisz na klawiaturze, aby przywrócić komputer do normalnego stanu.
Miga kilka razy na zielono, a następnie gaśnie	Istnieje błąd w konfiguracji.	Sprawdź w części „Lampki diagnostyczne“ na stronie 279, aby stwierdzić, czy zidentyfikowany został konkretny problem.
Ciągłe światło żółte	Program Dell Diagnostics wykonuje test lub urządzenie znajdujące się na płycie systemowej może być wadliwe lub nieprawidłowo zainstalowane.	Jeśli uruchomiony jest program Dell Diagnostics, należy poczekać na zakończenie testowania. Sprawdź w części „Lampki diagnostyczne“ na stronie 279, aby stwierdzić, czy zidentyfikowany został konkretny problem. Jeżeli nie można dokonać rozruchu komputera, należy skontaktować się z firmą Dell w celu uzyskania pomocy technicznej. Informacje o sposobach kontaktowania się z firmą Dell można znaleźć w wersji elektronicznej <i>Przewodnika użytkownika</i> .
Migające żółte światło	Wystąpiła awaria zasilania lub płyty systemowej.	Sprawdź w części „Lampki diagnostyczne“ na stronie 279, aby stwierdzić, czy zidentyfikowany został konkretny problem. Patrz część „Problemy z zasilaniem“ w wersji elektronicznej <i>Przewodnika użytkownika</i> .
Świeci na zielono i słychać kod dźwiękowy podczas testu POST	Podczas uruchamiania systemu BIOS został wykryty problem.	Patrz część „Kody dźwiękowe“ na stronie 282 w celu uzyskania informacji na temat diagnostyki kodów dźwiękowych. Sprawdź również w części „Lampki diagnostyczne“ na stronie 279, aby stwierdzić, czy zidentyfikowany został konkretny problem.
Lampka zasilania świeci na zielono, a podczas testów POST nie słychać kodu dźwiękowego i nie ma obrazu	Monitor lub karta graficzna mogą być uszkodzone lub niewłaściwie zainstalowane.	Sprawdź w części „Lampki diagnostyczne“ na stronie 279, aby stwierdzić, czy zidentyfikowany został konkretny problem.



Wskaźnik zasilania	Opis problemu	Sugerowane rozwiązanie
Lampka zasilania świeci na zielono, a podczas testów POST nie słychać kodu dźwiękowego i komputer blokuje się	Uszkodzony zintegrowany układ na płycie komputera.	Sprawdź w części „Lampki diagnostyczne“ na stronie 279, aby stwierdzić, czy zidentyfikowany został konkretny problem. Jeśli problem nie został zidentyfikowany, należy skontaktować się z firmą Dell w celu uzyskania pomocy technicznej. Informacje o sposobach kontaktowania się z firmą Dell można znaleźć w wersji elektronicznej <i>Przewodnika użytkownika</i> .





## Lampki diagnostyczne

 **OSTRZEŻENIE:** Przed rozpoczęciem dowolnej z procedur opisanych w tej części należy zapoznać się z instrukcjami dotyczącymi bezpieczeństwa, zamieszczonymi w *Przewodniku z informacjami o produkcji*.



Aby pomóc w rozwiązywaniu problemów, komputer wyposażony jest w cztery lampki na panelu przednim lub tylnym, oznaczone „1,“ „2,“ „3,“ i „4“. Lampki te mogą być wyłączone lub świecić na zielono. Jeżeli uruchamianie komputera przebiega normalnie, układ zapalonych lampek, czyli zakodowane nimi informacje, zmieniają się w miarę wykonywania procesu rozruchowego. Jeżeli uruchamianie komputera przebiega normalnie, układ zapalonych lampek, czyli zakodowane nimi informacje, zmieniają się w miarę wykonywania procesu rozruchowego. Jeśli część testów POST procedury uruchamiania komputera zostanie pomyślnie zakończona, wszystkie cztery lampki zapalą się na krótko na zielono, a następnie zgasną. Jeżeli podczas procesu POST wystąpi błąd w działaniu komputera, układ świecących diod może pomóc w określeniu etapu procesu, na którym komputer się zatrzymał. Jeśli komputer działa nieprawidłowo po pomyślnym wykonaniu testów POST, lampki diagnostyczne nie wskażą przyczyny problemu.

 **UWAGA:** Orientacja lampek diagnostycznych może się różnić w zależności od typu komputera. Lampki diagnostyczne mogą być ułożone pionowo lub poziomo.

Stan lampek	Opis problemu	Sugerowane rozwiązanie
	Komputer znajduje się w normalnym stanie wyłączenia lub możliwe, że wystąpił błąd poprzedzający uruchomienie systemu BIOS.  Lampki diagnostyczne nie zapalają się po pomyślnym rozruchu komputera i przejściu do systemu operacyjnego.	Podłącz komputer do sprawnego gniazda elektrycznego i naciśnij przycisk zasilania.
	Możliwa awaria systemu BIOS; komputer jest w trybie przywracania.	Uruchom narzędzie BIOS Recovery (Przywracanie systemu BIOS), zaczekaj na zakończenie przywracania, a następnie uruchom ponownie komputer.

Stan lampek	Opis problemu	Sugerowane rozwiązanie
	Możliwa awaria procesora.	Zainstaluj ponownie procesor, a następnie uruchom ponownie komputer. Szczegółowe informacje o ponownej instalacji procesora można znaleźć w wersji elektronicznej <i>Przewodnika użytkownika</i> .
	Moduły pamięci zostały wykryte, ale wystąpiła awaria pamięci.	<ul style="list-style-type: none"> <li>• Jeżeli zainstalowany jest jeden moduł pamięci, przeinstaluj go i ponownie uruchom komputer. Szczegółowe informacje o ponownej instalacji modułów pamięci można znaleźć w wersji elektronicznej <i>Przewodnika użytkownika</i>.</li> <li>• Jeżeli zainstalowanych jest więcej modułów pamięci niż jeden, wyjmij te moduły, zainstaluj powtórnie jeden moduł, a następnie ponownie uruchom komputer. Jeżeli proces uruchomienia komputera przebiegnie normalnie, powtórnie zainstaluj kolejny moduł. Powtarzaj tę procedurę aż do zidentyfikowania wadliwego modułu lub do bezbłędnego zakończenia powtórnej instalacji wszystkich modułów.</li> <li>• Jeśli to możliwe, zainstaluj w komputerze prawidłowo działającą pamięć tego samego typu.</li> <li>• Jeśli problem nadal występuje, skontaktuj się z firmą Dell. Informacje o sposobach kontaktowania się z firmą Dell można znaleźć w wersji elektronicznej <i>Przewodnika użytkownika</i>.</li> </ul>
	Możliwa awaria karty graficznej.	<ul style="list-style-type: none"> <li>• Jeśli w komputerze znajduje się karta graficzna, wyjmij ją, zainstaluj ponownie, a następnie powtórnie uruchom komputer.</li> <li>• Jeśli problem wciąż występuje, zainstaluj inną, sprawną kartę graficzną i uruchom ponownie komputer.</li> <li>• Jeśli problem nadal występuje lub w komputerze znajduje się zintegrowany układ graficzny, skontaktuj się z firmą Dell. Informacje o sposobach kontaktowania się z firmą Dell można znaleźć w wersji elektronicznej <i>Przewodnika użytkownika</i>.</li> </ul>
	Możliwa awaria dysku twardego lub napędu dyskietek.	Powtórnie zamontuj wszystkie kable zasilania i danych, a następnie uruchom ponownie komputer.
	Możliwa awaria złącza USB.	Zainstaluj ponownie wszystkie urządzenia USB, sprawdź połączenia kabli, a następnie uruchom ponownie komputer.



Stan lampek	Opis problemu	Sugerowane rozwiązanie
	<p>1 Nie wykryto modułów pamięci.</p>	<ul style="list-style-type: none"> <li>• Jeżeli zainstalowany jest jeden moduł pamięci, przeinstaluj go i ponownie uruchom komputer. Szczegółowe informacje o ponownej instalacji modułów pamięci można znaleźć w wersji elektronicznej <i>Przewodnika użytkownika</i>.</li> <li>• Jeżeli zainstalowanych jest więcej modułów pamięci niż jeden, wyjmij te moduły, zainstaluj powtórnie jeden moduł, a następnie ponownie uruchom komputer. Jeżeli proces uruchomienia komputera przebiegnie normalnie, powtórnie zainstaluj kolejny moduł. Powtarzaj tę procedurę aż do zidentyfikowania wadliwego modułu lub do bezbłędnego zakończenia powtórnej instalacji wszystkich modułów.</li> <li>• Jeśli to możliwe, zainstaluj w komputerze prawidłowo działającą pamięć tego samego typu.</li> <li>• Jeśli problem nadal występuje, skontaktuj się z firmą Dell. Informacje o sposobach kontaktowania się z firmą Dell można znaleźć w wersji elektronicznej <i>Przewodnika użytkownika</i>.</li> </ul>
	<p>2 Moduły pamięci zostały wykryte, ale występuje błąd konfiguracji lub zgodności pamięci.</p>	<ul style="list-style-type: none"> <li>• Upewnij się, że nie istnieją żadne specjalne wymagania dotyczące położenia modułów pamięci lub złączy pamięci.</li> <li>• Sprawdź, czy instalowane moduły pamięci są zgodne z komputerem.</li> <li>• Jeśli problem nadal występuje, skontaktuj się z firmą Dell. Informacje o sposobach kontaktowania się z firmą Dell można znaleźć w wersji elektronicznej <i>Przewodnika użytkownika</i>.</li> </ul>
	<p>3 Wystąpiła awaria.</p> <p>Ten wzorzec jest również wyświetlany po uruchomieniu programu konfiguracji systemu i nie musi oznaczać problemu.</p>	<ul style="list-style-type: none"> <li>• Upewnij się, że kable łączące płytę systemową z dyskiem twardym, napędem CD i napędem DVD są poprawnie podłączone.</li> <li>• Sprawdź komunikat wyświetlony przez komputer na ekranie.</li> <li>• Jeśli problem nadal występuje, skontaktuj się z firmą Dell. Informacje o sposobach kontaktowania się z firmą Dell można znaleźć w wersji elektronicznej <i>Przewodnika użytkownika</i>.</li> </ul>

Stan lampek	Opis problemu	Sugerowane rozwiązanie
	Po zakończeniu testów POST wszystkie cztery lampki diagnostyczne przez chwilę świecą na zielono przed wyłączeniem wskazującym na normalny stan pracy.	Brak.

## Kody dźwiękowe

Na wypadek, gdyby wyświetlanie na monitorze informacji o błędach było niemożliwe, podczas procedury startowej komputer może generować szereg sygnałów dźwiękowych. Sygnały te, nazywane kodami dźwiękowymi, identyfikują problem. Jeden z możliwych kodów dźwiękowych (kod 1-3-1) składa się z jednego dźwięku, zestawu trzech dźwięków, po którym następuje jeden dźwięk. Ten kod dźwiękowy informuje, że w komputerze wystąpił problem z pamięcią.

Jeśli podczas uruchamiania komputera generowane są sygnały dźwiękowe:

- 1 Zapisz kod dźwiękowy.
- 2 Patrz część „Program Dell Diagnostics“ na stronie 275, aby zidentyfikować poważniejsze przyczyny.
- 3 Skontaktuj się z firmą Dell w celu uzyskania pomocy technicznej. Informacje o sposobach kontaktowania się z firmą Dell można znaleźć w wersji elektronicznej *Przewodnika użytkownika*.

Kod	Przyczyna	Kod	Przyczyna
1-1-2	Uszkodzenie rejestru mikroprocesora	3-1-4	Błąd w rejestrze podrzędnym masek przerwań
1-1-3	Błąd odczytu/zapisu NVRAM	3-2-2	Błąd ładowania wektora przerwań
1-1-4	Błąd sumy kontrolnej ROM BIOS	3-2-4	Błąd podczas testowania kontrolera klawiatury
1-2-1	Błąd programowalnego czasomierza interwału	3-3-1	Utrata zasilania NVRAM
1-2-2	Błąd inicjalizacji DMA	3-3-2	Błędna konfiguracja pamięci NVRAM
1-2-3	Błąd odczytu/zapisu rejestru stron DMA	3-3-4	Błąd podczas testowania pamięci obrazu
1-3	Błąd podczas testowania pamięci obrazu	3-4-1	Błąd inicjalizacji ekranu
1-3-1 do 2-4-4	Nieprawidłowo zidentyfikowane lub używane moduły pamięci	3-4-2	Błąd odtwarzania ekranu
3-1-1	Błąd w rejestrze podrzędnym DMA	3-4-3	Błąd przeszukiwania pamięci ROM obrazu
3-1-2	Błąd w rejestrze nadrzędnym DMA	4-2-1	Brak taktu zegara
3-1-3	Błąd w rejestrze nadrzędnym masek przerwań	4-2-2	Błąd podczas zamykania komputera
4-2-3	Błąd bramki A20	4-4-1	Błąd podczas testowania portu szeregowego lub równoległego

Kod	Przyczyna	Kod	Przyczyna
4-2-4	Nieoczekiwane przerwanie w trybie chronionym	4-4-2	Błąd podczas testowania pamięci obrazu
4-3-1	Błąd pamięci powyżej adresu 0FFFFh	4-4-3	Błąd podczas testowania koprocessora matematycznego
4-3-3	Uszkodzenie kości licznika 2	4-4-4	Błąd podczas testowania pamięci podręcznej
4-3-4	Zegar nie działa		

### Uruchamianie programu Dell™ IDE Hard Drive Diagnostics

Program Dell IDE Hard Drive Diagnostics to narzędzie służące do testowania napędu dysku twardego w celu usunięcia lub potwierdzenia jego awarii.

- 1 Włącz komputer (jeżeli jest już włączony, uruchom go ponownie).
- 2 Kiedy w prawym górnym rogu ekranu zostanie wyświetlony komunikat F2= Setup (F2 = Konfiguracja), naciśnij klawisze <Ctrl><Alt><d>.
- 3 Postępuj zgodnie z instrukcjami wyświetlanymi na ekranie.

Jeżeli zostanie zgłoszony błąd, patrz część „Problemy z dyskiem twardym“ w części „Rozwiązywanie problemów“ wersji elektronicznej *Przewodnika użytkownika*.

### Rozwiązywanie problemów dotyczących niezgodności oprogramowania i sprzętu

Jeżeli urządzenie albo nie zostało wykryte podczas instalacji systemu operacyjnego, albo zostało wykryte, ale nieprawidłowo skonfigurowane, do rozwiązania niezgodności można użyć narzędzia Rozwiązywania problemów ze sprzętem.

- 1 Kliknij przycisk **Start** i pozycję **Help and Support** (Pomoc i obsługa techniczna).
- 2 W polu **Search** (Znajdź) wpisz **hardware troubleshooter** (rozwiązywanie problemów sprzętowych), a następnie kliknij strzałkę, aby rozpocząć wyszukiwanie.
- 3 Kliknij **Hardware Troubleshooter** (Rozwiązywanie problemów sprzętowych) na liście **Search Results** (Wyniki wyszukiwania).
- 4 Na liście **Hardware Troubleshooter** (Rozwiązywanie problemów sprzętowych) kliknij pozycję **I need to resolve a hardware conflict on my computer** (Muszę rozwiązać konflikt sprzętowy w komputerze), a następnie kliknij **Next** (Dalej).

### Korzystanie z funkcji przywracania systemu Microsoft® Windows® XP

System operacyjny Microsoft Windows XP wyposażony jest w funkcję Przywracania systemu pozwalającą przywrócić komputer do stanu wcześniejszego (bez wpływu na pliki), jeżeli zmiany w sprzęcie, oprogramowaniu lub inne zestawienia systemu spowodowały, że komputer działa niezgodnie z oczekiwaniami. Więcej informacji na temat funkcji przywracania systemu można znaleźć w Centrum pomocy i obsługi technicznej systemu Windows. Aby uzyskać dostęp do Centrum pomocy i obsługi technicznej systemu Windows, patrz strona 250.



**POUCZENIE:** Należy regularnie wykonywać kopie zapasowe plików danych. Funkcja przywracania systemu nie monitoruje plików danych użytkownika ani ich nie przywraca.

## Tworzenie punktu przywracania

- 1 Kliknij przycisk **Start** i pozycję **Help and Support** (Pomoc i obsługa techniczna).
- 2 Kliknij opcję **System Restore** (Przywracanie systemu).
- 3 Postępuj zgodnie z instrukcjami wyświetlanymi na ekranie.

## Przywracanie komputera do wcześniejszego stanu

 **POUCZENIE:** Przed przywracaniem komputera do wcześniejszego stanu należy zapisać i zamknąć wszystkie otwarte pliki oraz zamknąć wszystkie otwarte programy. Dopóki przywracanie systemu nie zostanie zakończone, nie wolno modyfikować, otwierać ani usuwać plików ani programów.

- 1 Kliknij przycisk **Start**, wskaż pozycję **All Programs** (Wszystkie programy) → **Accessories** (Akcesoria) → **System Tools** (Narzędzia systemowe), a następnie kliknij **System Restore** (Przywracanie systemu).
- 2 Upewnij się, że wybrana jest opcja **Restore my computer to an earlier time** (Przywróć mój komputer do wcześniejszego stanu), a następnie kliknij **Next** (Dalej).
- 3 Kliknij datę w kalendarzu odpowiadającą stanowi, do którego ma być przywrócony komputer. Na ekranie **Select a Restore Point** (Wybieranie punktu przywracania) dostępny jest kalendarz umożliwiający przeglądanie i wybór punktów przywracania. Każda data z dostępnymi punktami przywracania jest wyświetlona czcionką pogrubioną.
- 4 Wybierz punkt przywracania i kliknij **Next** (Dalej).  
Jeżeli w kalendarzu jest tylko jeden punkt przywracania, wtedy ten punkt zostanie automatycznie wybrany. Jeśli dostępne są dwa lub więcej punktów przywracania, kliknij odpowiedni punkt.
- 5 Kliknij **Next** (Dalej).  
Gdy funkcja przywracania systemu zakończy zbieranie danych, zostanie wyświetlone okno **Restoration Complete** (Przywracanie ukończone), a następnie komputer zostanie uruchomiony ponownie.
- 6 Po ponownym uruchomieniu komputera kliknij **OK**.

Aby zmienić punkt przywrócenia, możesz albo powtórzyć wszystkie czynności dla innego punktu przywracania, albo cofnąć przywracanie.

## Wycofanie ostatniego przywracania systemu

 **POUCZENIE:** Przed cofnięciem ostatniego przywracania systemu należy zapisać i zamknąć wszystkie otwarte pliki oraz zamknąć wszystkie otwarte programy. Dopóki przywracanie systemu nie zostanie zakończone, nie wolno modyfikować, otwierać ani usuwać plików ani programów.

- 1 Kliknij przycisk **Start**, wskaż pozycję **All Programs** (Wszystkie programy) → **Accessories** (Akcesoria) → **System Tools** (Narzędzia systemowe), a następnie kliknij **System Restore** (Przywracanie systemu).
- 2 Wybierz pozycję **Undo my last restoration** (Cofnij moje ostatnie przywracanie) i kliknij **Next** (Dalej).
- 3 Kliknij **Next** (Dalej).  
Zostanie wyświetlony ekran **System Restore** (Przywracanie systemu), po czym nastąpi ponowne uruchomienie komputera.
- 4 Po ponownym uruchomieniu komputera kliknij **OK**.

## Włączanie funkcji Przywracanie systemu

Jeżeli ponownie instalujesz Windows XP z mniej niż 200 MB dostępnego miejsca na twardym dysku, Przywracanie systemu zostanie automatycznie wyłączone. Aby sprawdzić, czy funkcja przywracania systemu jest włączona:

- 1 Kliknij przycisk **Start**, a następnie kliknij polecenie **Control Panel** (Panel sterowania).
- 2 Kliknij opcję **Performance and Maintenance** (Wydajność i konserwacja).
- 3 Kliknij pozycję **System**.
- 4 Kliknij zakładkę **System Restore** (Przywracanie systemu).
- 5 Upewnij się, że opcja **Turn off System Restore** (Wyłącz przywracanie systemu) nie jest zaznaczona.

## Ponowna instalacja systemu Microsoft® Windows® XP

### Przed rozpoczęciem pracy

W przypadku planowania ponownej instalacji systemu Windows XP w celu naprawienia problemu z nowo zainstalowanym sterownikiem, należy najpierw spróbować użyć funkcji przywracania sterowników urządzeń systemu Windows XP. Jeżeli funkcja przywracania sterowników urządzeń nie rozwiąże problemu, należy użyć funkcji przywracania systemu (zob. strona 283), aby przywrócić system operacyjny do stanu sprzed instalacji nowego sterownika.



**UWAGA:** Dysk CD ze sterownikami i programami narzędziowymi (Drivers and Utilities CD) zawiera sterowniki, które zostały zainstalowane podczas montażu komputera. Użyj dysku CD ze sterownikami i programami narzędziowymi (Drivers and Utilities CD), aby załadować wszystkie wymagane sterownikiłącznie ze sterownikami niezbędnymi, jeżeli w komputerze występuje kontroler RAID.

### Ponowna instalacja systemu Windows XP



**POUCZENIE:** Aby ponownie zainstalować system Windows XP, należy użyć dodatku Microsoft Windows XP Service Pack 1 lub nowszego.



**POUCZENIE:** Przed rozpoczęciem instalowania należy wykonać kopie zapasowe wszystkich plików danych na głównym dysku twardym. W konwencjonalnych konfiguracjach dysków twardych za główny dysk twardy uznaje się pierwszy dysk wykryty przez komputer.

Aby zainstalować ponownie system Windows XP, potrzebne są następujące elementy:

- Dysk CD Dell™ *Operating System*
- Dysk Dell ze sterownikami i programami narzędziowymi (Drivers and Utilities CD)

Aby przeinstalować system Windows XP, wykonaj wszystkie poniższe działania w takiej kolejności, w jakiej zostały opisane:

Proces ponownej instalacji może potrwać od 1 do 2 godzin. Po ponownym zainstalowaniu systemu operacyjnego należy ponownie zainstalować sterowniki urządzeń, oprogramowanie antywirusowe i inne oprogramowanie.



**POUCZENIE:** Dysk CD zawierający *system operacyjny* udostępnia opcje ponownej instalacji systemu operacyjnego Windows XP. Opcje te mogą spowodować zastąpienie plików i mieć wpływ na programy zainstalowane na dysku twardym. Dlatego nie należy ponownie instalować systemu operacyjnego Windows XP, o ile pomoc techniczna firmy Dell nie zaleci wykonania tej czynności.

-  **POUCZENIE:** Aby uniknąć konfliktów z systemem Windows XP, należy wyłączyć programy antywirusowe zainstalowane na komputerze przed ponowną instalacją systemu Windows XP. Informacje na ten temat można znaleźć w dokumentacji oprogramowania.

### Uruchamianie z dysku CD z systemem operacyjnym

- 1 Zapisz i zamknij wszystkie otwarte pliki i zamknij wszystkie otwarte programy.
- 2 Włóż dysk CD zawierający *system operacyjny*. Kliknij **Exit** (Zakończ), jeśli pojawi się komunikat **Install Windows XP** (Instalacja Windows XP).
- 3 Uruchom komputer.
- 4 Naciśnij <F12> zaraz po wyświetleniu logo DELL™.  
Jeśli pojawi się logo systemu operacyjnego, poczekaj aż zobaczysz pulpit Windows, a następnie wyłącz komputer i spróbuj ponownie.
- 5 Za pomocą klawiszy strzałek wybierz pozycję **CD-ROM** i naciśnij klawisz <Enter>.
- 6 Po wyświetleniu komunikatu **Press any key to boot from CD** (Naciśnij dowolny klawisz, aby dokonać rozruchu z dysku CD) naciśnij dowolny klawisz.

### Instalacja systemu Windows XP

- 1 Po wyświetleniu ekranu **Windows XP Setup** (Instalacja systemu Windows XP) naciśnij przycisk <Enter>, aby wybrać opcję **To set up Windows now** (Instalowanie systemu Windows teraz).
- 2 Przeczytaj informacje umieszczone na ekranie **Microsoft Windows Licensing Agreement** (Umowa licencyjna systemu Microsoft Windows) i naciśnij <F8>, aby zaakceptować umowę licencyjną.
- 3 Jeśli na komputerze jest już zainstalowany system Windows XP i użytkownik chce odzyskać aktualne dane systemu Windows XP, należy wpisać **r** w celu wybrania opcji naprawiania, a następnie wyjąć dysk CD.
- 4 Jeśli zainstalowana ma być nowa kopia systemu Windows XP, naciśnij klawisz <Esc>, aby wybrać tę opcję.
- 5 Naciśnij klawisz <Enter>, aby wybrać zaznaczoną partycję (zalecane), a następnie postępuj zgodnie z instrukcjami wyświetlanymi na ekranie.  
Zostanie wyświetlony ekran **Windows XP Setup** (Instalacja systemu Windows XP), a system operacyjny rozpocznie kopiowanie plików i instalowanie urządzeń. Komputer zostanie kilka razy automatycznie uruchomiony ponownie.



**UWAGA:** Czas potrzebny na zakończenie instalacji zależy od rozmiaru dysku twardego i szybkości komputera.

-  **POUCZENIE:** Po wyświetleniu następującego komunikatu nie należy naciskać żadnego klawisza: **Press any key to boot from the CD** (Naciśnij dowolny klawisz, aby dokonać rozruchu z dysku CD).
- 6 Po wyświetleniu ekranu **Regional and Language Options** (Opcje regionalne i językowe) wybierz ustawienia dla danej lokalizacji, a następnie kliknij **Next** (Dalej).
  - 7 Na ekranie **Personalize Your Software** (Spersonalizuj swoje oprogramowanie) wpisz swoje imię, nazwisko oraz nazwę firmy (opcjonalnie) i kliknij przycisk **Next** (Dalej).
  - 8 W oknie **Computer Name and Administrator Password** (Nazwa komputera i hasło administratora) wpisz nazwę danego komputera (lub zaakceptuj podaną) oraz hasło, a następnie kliknij **Next** (Dalej).

- 9 Jeśli zostanie wyświetlony ekran **Modem Dialing Information** (Informacje o wybieraniu numerów przez modem), wpisz żądane informacje i kliknij **Next** (Dalej).
- 10 W oknie **Date and Time Settings** (Ustawienia daty i godziny) wpisz datę, godzinę i strefę czasową, a następnie kliknij **Next** (Dalej).
- 11 Jeśli zostanie wyświetlony ekran **Networking Settings** (Ustawienia sieci), kliknij opcję **Typical** (Typowe), a następnie kliknij **Next** (Dalej).
- 12 Jeśli podczas ponownej instalacji systemu Windows XP Professional użytkownik zostanie poproszony o podanie dodatkowych informacji dotyczących konfiguracji sieci, należy wpisać odpowiednie dane. Jeśli nie wiadomo, jakie ustawienia podać, należy zaakceptować wartości domyślne.

Windows XP rozpoczyna instalację swoich komponentów i konfigurowanie komputera. Komputer zostanie automatycznie uruchomiony ponownie.



**POUCZENIE:** Po wyświetleniu następującego komunikatu nie należy naciskać żadnego klawisza: **Press any key to boot from the CD** (Naciśnij dowolny klawisz, aby dokonać rozruchu z dysku CD).

- 13 Po wyświetleniu ekranu **Welcome to Microsoft** (Witamy w firmie Microsoft) kliknij **Next** (Dalej).
- 14 Gdy pojawi się komunikat **How will this computer connect to the Internet?** (Jak podłączyć komputer do Internetu?), kliknij **Skip** (Pomiń).
- 15 Gdy pojawi się ekran **Ready to register with Microsoft?** (Zarejestrować w firmie Microsoft?), zaznacz pole **No, not at this time** (Nie, nie tym razem) i kliknij przycisk **Next** (Dalej).
- 16 Gdy pojawi się ekran **Who will use this computer?** (Kto będzie korzystał z tego komputera?), można podać do pięciu użytkowników.
- 17 Kliknij **Next** (Dalej).
- 18 Kliknij **Finish** (Zakończ), aby zakończyć instalację i wyjmij dysk CD.
- 19 Ponownie zainstaluj odpowiednie sterowniki przy użyciu dysku CD *ze sterownikami i programami narzędziowymi* (Drivers and Utilities CD).
- 20 Ponownie zainstaluj oprogramowanie antywirusowe.
- 21 Ponownie zainstaluj wszystkie programy.



**UWAGA:** Aby ponownie zainstalować i aktywować programy pakietu Microsoft Office lub Microsoft Works Suite, potrzebny jest Klucz Produktu umieszczony na okładce opakowania tych programów.

## Korzystanie z dysku CD Drivers and Utilities

Aby korzystać z dysku CD *Drivers and Utilities* (nazywanego również ResourceCD) przy uruchomionym systemie operacyjnym Windows:

 **UWAGA:** Aby uzyskać dostęp do sterowników urządzeń i dokumentacji użytkownika, należy użyć dysku CD *Drivers and Utilities* przy uruchomionym systemie Windows.

- 1 Włącz komputer i zaczekaj na wyświetlenie pulpitu systemu Windows.
- 2 Włóż dysk CD *Drivers and Utilities* do napędu CD-ROM.  
Jeżeli na tym komputerze korzystasz z dysku CD *Drivers and Utilities* po raz pierwszy, zostanie wyświetlone okno instalacji **ResourceCD** z informacją, że za chwilę rozpocznie się instalacja z dysku CD *Drivers and Utilities*.
- 3 Kliknij przycisk **OK**, aby kontynuować.  
Aby zakończyć instalację, wykonuj kolejne polecenia programu instalacyjnego.
- 4 Kliknij przycisk **Next (Dalej)** na ekranie **Welcome Dell System Owner** (Witamy właściciela komputera Dell).
- 5 Wybierz odpowiednie ustawienia opcji **System Model** (Model systemu), **Operating System** (System operacyjny), **Device Type** (Typ urządzenia) i **Topic** (Temat).

### Sterowniki do komputera

Aby wyświetlić listę sterowników przeznaczonych dla komputera:

- 1 W menu rozwijanym **Topic** (Temat) kliknij opcję **My Drivers** (Moje sterowniki).  
Dysk CD *Drivers and Utilities* (opcjonalny) sprawdzi zainstalowany sprzęt i system operacyjny, a następnie na ekranie zostanie wyświetlona lista sterowników urządzeń odpowiadająca aktualnej konfiguracji systemu.
- 2 Kliknij odpowiedni sterownik i postępuj zgodnie z instrukcjami, aby pobrać sterownik do komputera.

Aby wyświetlić wszystkie dostępne sterowniki, w menu rozwijanym **Topic** (Temat), należy kliknąć polecenie **Drivers** (Sterowniki).



# Indeks

## C

### CD

system operacyjny, 250

Centrum pomocy i obsługi technicznej, 250

## D

### Dell

witryna internetowa pomocy, 250

witryna pomocy, 249

### diagnostyka

Dell Diagnostics, 275

dysk CD Drivers and Utilities, 247

kody dźwiękowe, 282

### dokumentacja

dysk ResourceCD, 247

Przewodnik użytkownika, 247

Skrócony podręcznik, 247

urządzenie, 247

wersja elektroniczna, 249-250

dysk CD Drivers and Utilities, 247

Dysk CD systemu operacyjnego, 250

## E

etykieta systemu Microsoft Windows, 248

## I

etykiety  
Microsoft Windows, 248  
znacznik usługi, 248

## I

instalowanie części  
zanim zaczniesz, 263

## K

kody dźwiękowe, 282

### komputer

kody dźwiękowe, 282

przywracanie do poprzedniego stanu pracy, 283

### komunikaty o błędach

kody dźwiękowe, 282

### konflikty

niezgodność oprogramowania i sprzętu, 283

konflikty IRQ, 283

## L

### lampka zasilania

diagnozowanie problemów za pomocą, 278

lokalizacje, 252, 255, 257, 260

## P

### pokrywa

zdejmowanie, 263

### ponowna instalacja

sterowniki, 247

Windows XP, 285

### problemy

Dell Diagnostics, 275

kody dźwiękowe, 282

przywracanie komputera do poprzedniego stanu pracy, 283

### program Dell

Diagnostics, 275

Przywracanie systemu, 283

## R

### ResourceCD

Dell Diagnostics, 275

### rozwiązywanie problemów

Centrum pomocy i obsługi technicznej, 250

Dell Diagnostics, 275

konflikty, 283

przywracanie komputera do poprzedniego stanu pracy, 283

Rozwiązywanie problemów ze sprzętem, 283

Rozwiązywanie problemów ze sprzętem, 283

## **S**

sprzęt

Dell Diagnostics, 275

kody dźwiękowe, 282

konf, 283

sterowniki

ponowna instalacja, 247

System operacyjny

CD, 250

Przewodnik instalacji, 250

system operacyjny

ponowna instalacja Windows

XP, 285

## **W**

Windows XP

Centrum pomocy i obsługi  
technicznej, 250

Hardware Troubleshooter, 283

ponowna instalacja, 285

Przywracanie systemu, 283

Rozwiązywanie problemów ze  
sprzętem, 283

## **Z**

znacznik usługi, 248

## ת

תג שירות, 296

תוויות

תג שירות, 296

296, Microsoft Windows

תוכנה

התנגשויות, 327

תוכנית האבחון של Dell, 320

תיעוד

אחריות, 295

ארגונומיה, 295

בטיחות, 295

הסכם רשיון למשתמש קצה, 295

מדריך למשתמש, 295

מדריך מידע מוצר, 295

מקוון, 297

תקינה, 295

תקליטור Drivers and Utilities

(מנהלי התקנים ותוכניות

שירות), 295

תקליטורים

מערכת הפעלה, 296

## D

Dell

אתר תמיכה Premier, 295

אתר תמיכה, 295

## H

Hardware Troubleshooter

(פותר בעיות החומרה), 327

## M

Microsoft Windows

- תווית, 328

## R

ResourceCD

תוכנית האבחון של Dell, 296,

328

## W

Windows XP

התקנה מחדש, 296, 328

מרכז העזרה והתמיכה, 330

שחזור מערכת, 327

Hardware Troubleshooter

(פותר בעיות החומרה), 327

# אינדקס

	<b>א</b>		
	אבחון		
	מיקומים, 326		
	קודי צפצוף, 320		
	תוכנית האבחון של Dell, 297		
	תקליטור Drivers and Utilities (מנהלי התקנים ותוכניות שירות), 297		
<b>ב</b>	<b>ב</b>		
	בעיות		
<b>ה</b>	<b>ה</b>		
	הודעות שגיאה		
	קודי צפצוף, 223		
	התנגשויות, 295		
	התנגשויות		
	אי-תאימות בתוכנה ובחומרה, 327		
	התנגשויות IRQ, 327		
	התקנה מחדש		
	328, Windows XP		
	מדריך התקנה, 297		
	תקליטור, 295		
	מערכת ההפעלה - תקליטור, 296		
	מחשב		
	מרכז העזרה והתמיכה, 307		
<b>ה</b>	<b>ה</b>		
	התקנה מחדש		
	328, Windows XP		
	התקנת חלקים		
<b>נ</b>	<b>נ</b>		
	לפני שתתחיל, 307		
	נורית הפעלה		
	אבחון בעיות באמצעות, 223		
<b>ח</b>	<b>ח</b>		
	חומרה		
	התנגשויות, 327		
	קודי צפצוף, 326		
	תוכנית האבחון של Dell, 320		
<b>פ</b>	<b>פ</b>		
	פתרון בעיות		
	התנגשויות, 327		
	מרכז העזרה והתמיכה, 297		
	נוריות אבחון, 223		
	נוריות מערכת, 222		
	קודי צפצוף, 326		
	שחזור המחשב למצב הפעלה קודם, 327		
	תוכנית האבחון של Dell, 320		
	Hardware Troubleshooter		
	(פותר בעיות החומרה), 327		
<b>ק</b>	<b>ק</b>		
	קודי צפצוף, 326		
<b>ש</b>	<b>ש</b>		
	שחזור מערכת, 327		



- 4 במסך **Welcome Dell System Owner**, לחץ על **Next** (הבא).
- 5 בחר את **System Model** (דגם המערכת), **Operating System** (מערכת ההפעלה), **Device**, **Type** (סוג ההתקן) ו-**Topic** (הנושא) המתאימים.

### מנהלי התקנים עבור המחשב

כדי להציג רשימה של מנהלי התקנים עבור המחשב:

- 1 לחץ על **My Drivers** (ההתקנים שלי) בתפריט הנפתח **Topic** (נושא).  
התקליטור *Drivers and Utilities* (אופציונלי) סורק את חומרת המחשב ואת מערכת ההפעלה ולאחר מכן מוצגת על המסך רשימה של מנהלי התקנים עבור תצורת המערכת.
- 2 לחץ על מנהל ההתקן המתאים ובצע את ההוראות להורדת מנהל ההתקן למחשב.  
כדי להציג את כל מנהלי ההתקנים הזמינים עבור המחשב, לחץ על **Drivers** (מנהלי התקנים) בתפריט הנפתח **Topic** (נושא).

**11** אם המסך **Networking Settings** (הגדרות עבודה ברשת) מופיע, לחץ על **Typical** (טיפוסי) ולאחר מכן לחץ על **Next** (הבא).

**12** אם אתה מתקין Windows XP Professional ומתבקש להזין מידע נוסף בנוגע לתצורת הרשת, הזן את בחירותיך. אם אינך בטוח מהן ההגדרות, קבל את בחירות ברירת המחדל. Windows XP מתקין את מערכת ההפעלה וקובע את תצורת המחשב. המחשב מופעל מחדש באופן אוטומטי.

 **הודעה:** אל תלחץ על אף מקש כאשר ההודעה הבאה מופיעה: Press any key to boot from the CD (לחץ על מקש כלשהו כדי לאתחל מהתקליטור).

**13** אם המסך **Welcome to Microsoft** מופיע, לחץ על **Next** (הבא).

**14** כאשר מופיעה ההודעה How will this computer connect to the Internet? (כיצד מחשב זה מתחבר לאינטרנט?), לחץ על **Skip** (דלג).

**15** כאשר מופיע המסך **Ready to register with Microsoft?** (מוכן לבצע רישום ב-Microsoft?), בחר **No, not at this time** (לא, לא כעת) ולאחר מכן לחץ על **Next** (הבא).

**16** כאשר מופיע המסך **Who will use this computer?** (מי ישתמש במחשב זה?), באפשרותך להזין עד חמישה משתמשים.

לחץ על **Next** (הבא).

**18** לחץ על **Finish** (סיום) כדי להשלים את ההתקנה והסר את התקליטור.

**19** התקן מחדש את מנהלי ההתקנים המתאימים מהתקליטור *Drivers and Utilities* (מנהלי ההתקנים ותוכניות השירות).

**20** התקן מחדש את תוכנת ההגנה מפני וירוסים.

**21** התקן מחדש את התוכנות.

 **הערה:** כדי להתקין מחדש ולהפעיל את תוכניות Microsoft Office או Microsoft Works Suite, תזדקק למספר מפתח המוצר הנמצא בגב תקליטור Microsoft Office או Microsoft Works Suite.

## שימוש בתקליטור מנהלי ההתקנים ותוכניות השירות

כדי להשתמש בתקליטור *Drivers and Utilities* (מנהלי התקנים ותוכניות שירות) (מוכר גם כ-ResourceCD) בזמן הפעלה של מערכת ההפעלה Windows:

 **הערה:** כדי לגשת למנהלי ההתקנים ולתיעוד המשתמש, עליך להשתמש בתקליטור *Drivers and Utilities* בזמן ש-Windows פועל.

**1** הפעל את המחשב ואפשר לו לאתחל לשולחן העבודה של Windows.

**2** הכנס את התקליטור *Drivers and Utilities* לכונן התקליטורים.

אם זהו השימוש הראשון בתקליטור *Drivers and Utilities* במחשב זה, החלון ResourceCD Installation נפתח ומודיע שהתקליטור *Drivers and Utilities* עומד להתחיל בהתקנה.

**3** לחץ על **OK** (אישור) כדי להמשיך.

כדי להשלים את ההתקנה, הגב להודעות המוצגות על-ידי תוכנית ההתקנה.

## אתחול מתקליטור מערכת ההפעלה

- 1 שמור וסגור את כל הקבצים הפתוחים וצא מכל התוכניות הפתוחות.
  - 2 הכנס את התקליטור *Operating System* (מערכת ההפעלה). לחץ על **Exit** (יציאה) אם מופיעה ההודעה *Install Windows XP*.
  - 3 הפעל מחדש את המחשב.
  - 4 מיד עם הופעת הלוגו *DELL*, הקש **<F12>**.
- אם לוגו מערכת ההפעלה מופיע, המתן עד להופעת שולחן העבודה של *Windows* ולאחר מכן כבה את המחשב ונסה שוב.
- 5 לחץ על מקשי החצים כדי לבחור **CD-ROM** והקש **<Enter>**.
  - 6 כאשר מופיעה ההודעה *Press any key to boot from CD* (לחץ על מקש כלשהו כדי לאתחל מתקליטור), לחץ על מקש כלשהו.

## התקנת Windows XP

- 1 כאשר מופיע המסך **Windows XP Setup** (התקנת *Windows XP*), הקש **<Enter>** כדי לבחור באפשרות **To set up Windows now** (להתקנת *Windows* כעת).
- 2 קרא את המידע במסך **Microsoft Windows Licensing Agreement** (הסכם רשיון של *Microsoft Windows*) והקש **<F8>** כדי לקבל את הסכם הרשיון.
- 3 אם *Windows XP* כבר מותקן במחשב וברצונך לשחזר את נתוני *Windows XP* הנוכחיים, הקלד **r** כדי לבחור את אפשרות התיקון והסר את התקליטור.
- 4 אם ברצונך להתקין עותק חדש של *Windows XP*, הקש **<Esc>** כדי לבחור אפשרות זו.
- 5 הקש **<Enter>** כדי לבחור את המחיצה המסומנת (מומלץ) ובצע את ההוראות שעל מסך המסך **Windows XP Setup** (התקנת *Windows XP*) מופיע ומערכת ההפעלה מתחילה להעתיק קבצים ולהתקין את ההתקנים. המחשב מופעל מחדש באופן אוטומטי מספר פעמים.

 **הערה:** הזמן הדרוש להשלמת ההתקנה תלוי בגודל הכונן הקשיח ובמהירות המחשב.

 **הודעה:** אל תלחץ על אף מקש כאשר ההודעה הבאה מופיעה: *Press any key to boot from the CD* (לחץ על מקש כלשהו כדי לאתחל מהתקליטור).

- 6 כאשר מופיע המסך **Regional and Language Options** (אפשרויות אזוריות ושפה), בחר בהגדרות האזור שלך ולאחר מכן לחץ על **Next** (הבא).
- 7 הזן את שמך ואת שם הארגון שלך (אופציונלי) במסך **Personalize Your Software** (התאמה אישית של התוכנה) ולאחר מכן לחץ על **Next** (הבא).
- 8 בחלון **Computer Name and Administrator Password** (שם מחשב וסיסמת מנהל), הזן שם עבור המחשב (או קבל את השם שניתן) וסיסמה ולחץ על **Next** (הבא).
- 9 אם המסך **Modem Dialing Information** (מידע חיוג מודם) מופיע, הזן את המידע המבוקש ולחץ על **Next** (הבא).
- 10 הזן את התאריך, השעה ואזור הזמן בחלון **Date and Time Settings** (הגדרות תאריך ושעה) ולאחר מכן לחץ על **Next** (הבא).



## אפשר שחזור מערכת

אם Windows XP מותקן מחדש עם פחות מ- 200 MB של שטח פנוי בדיסק הקשיח, תכונת שחזור המערכת מנוטרלת באופן אוטומטי. כדי לוודא שתכונת שחזור המערכת מופעלת:

- 1 לחץ על הלחצן **Start** (התחל) ולאחר מכן לחץ על **Control Panel** (לוח הבקרה).
- 2 לחץ על **Performance and Maintenance** (ביצועים ותחזוקה).
- 3 לחץ על **System** (מערכת).
- 4 לחץ על הכרטיסייה **System Restore** (שחזור המערכת).
- 5 ודא שהאפשרות **Turn off System Restore** (בטל את שחזור המערכת) אינה מסומנת.

## התקנה מחדש של Microsoft Windows XP

### לפני שתתחיל

אם אתה שוקל להתקין מחדש את מערכת ההפעלה Windows XP כדי לתקן בעיה במנהל התקן חדש שהותקן, נסה תחילה להשתמש ב- Windows XP Device Driver Rollback (חזרה למצב קודם של מנהל התקן). אם Device Driver Rollback אינו פותר את הבעיה, השתמש בשחזור המערכת (ראה עמוד 40) כדי להחזיר את מערכת ההפעלה למצב ההפעלה שבו הייתה לפני התקנת מנהל ההתקן החדש.

 **הערה:** ההליכים במסמך זה נכתבו עבור תצוגת ברירת המחדל של Windows XP ב- Windows XP Home Edition, לכן השלבים עשויים להיות שונים אם תגדיר תצוגת Windows קלאסית או אם תשתמש ב- Windows XP Professional במחשב Dell שברשותך.

## התקנה מחדש של Windows XP

 **הודעה:** בעת התקנת Windows XP, עליך להשתמש ב- Windows XP Service Pack 1 או גרסה מתקדמת יותר.

 **הודעה:** לפני ביצוע ההתקנה, גבה את כל קובצי הנתונים בכוון הקשיח הראשי. בתצורות כונן קשיח רגילות, הכונן הקשיח הראשי הוא הכונן המזוהה ראשון על-ידי המחשב.

כדי להתקין מחדש את Windows XP, תזדקק לפריטים הבאים:

- תקליטור מערכת ההפעלה של Dell
- תקליטור *Drivers and Utilities* (מנהלי התקנים ותוכניות שירות) של Dell

כדי להתקין מחדש את Windows XP, בצע את כל השלבים בסעיפים הבאים לפי סדר הופעתם.

השלמת תהליך ההתקנה עשויה לארוך בין שעה לשעתיים. לאחר התקנה מחדש של מערכת ההפעלה, עליך להתקין מחדש גם את מנהלי ההתקנים, תוכנית להגנה מפני וירוסים ותוכנות אחרות.

 **הודעה:** תקליטור מערכת ההפעלה מספק אפשרויות להתקנה מחדש של Windows XP. האפשרויות עשויות להחליף קבצים ולהשפיע על תוכניות המותקנות בכוון הקשיח. לכן, אל תתקין מחדש את Windows XP, אלא אם כן נציג התמיכה הטכנית של Dell הורה לך לעשות זאת.

 **הודעה:** כדי למנוע התנגשויות עם Windows XP, נטרל כל תוכנת הגנה מפני וירוסים המותקנת במחשב, לפני התקנה מחדש של Windows XP. לקבלת הוראות, עיין בתיעוד המצורף לתוכנה.

## שחזור המחשב למצב הפעלה קודם

- הודעה:** לפני שחזור המחשב למצב הפעלה קודם, שמור וסגור את כל הקבצים הפתוחים וצא מכל התוכניות הפתוחות. אין לשנות, לפתוח או למחוק קבצים או תוכניות כלשהם עד לאחר השלמת שחזור המערכת.
- 1 לחץ על הלחצן **Start** (התחל), הצבע על **All Programs** (כל התוכניות) ← **Accessories** (עזרים) ← **System Tools** (כלי מערכת) ולאחר מכן לחץ על **System Restore** (שחזור מערכת).
  - 2 ודא שהאפשרות **Restore my computer to an earlier time** (שחזר את המחשב שלי למועד מוקדם יותר) נבחרה ולחץ על **Next** (הבא).
  - 3 לחץ על תאריך בלוח השנה שאליו ברצונך לשחזר את המחשב.
  - 4 המסך **Select a Restore Point** (בחירת נקודת שחזור) מספק לוח שנה המאפשר להציג ולבחור נקודות שחזור. כל תאריכי לוח השנה המכילים נקודות שחזור זמינות מופיעים בצורה מודגשת.
  - 4 בחר נקודת שחזור ולחץ על **Next** (הבא).
  - 5 אם תאריך בלוח השנה מכיל נקודת שחזור אחת בלבד, נקודת שחזור זו נבחרת באופן אוטומטי. אם זמינות שתי נקודות שחזור או יותר, לחץ על נקודת השחזור המועדפת.
  - 5 לחץ על **Next** (הבא).
  - המסך **Restoration Complete** (השחזור הושלם) מופיע לאחר ששחזור המערכת מסיים לאסוף נתונים ולאחר מכן המחשב מופעל מחדש.
  - 6 לאחר הפעלה מחדש של המחשב, לחץ על **OK** (אישור).
- כדי לשנות את נקודת השחזור, באפשרותך לחזור על השלבים עם נקודת שחזור אחרת; לחלופין, באפשרותך לבטל את השחזור.

## ביטול שחזור המערכת האחרון

- הודעה:** לפני ביטול שחזור המערכת האחרון, שמור וסגור את כל הקבצים הפתוחים וצא מכל התוכניות הפתוחות. אין לשנות, לפתוח או למחוק קבצים או תוכניות כלשהם עד לאחר השלמת שחזור המערכת.
- 1 לחץ על הלחצן **Start** (התחל), הצבע על **All Programs** (כל התוכניות) ← **Accessories** (עזרים) ← **System Tools** (כלי מערכת) ולאחר מכן לחץ על **System Restore** (שחזור מערכת).
  - 2 לחץ על **Undo my last restoration** (בטל את השחזור האחרון שלי) ולחץ על **Next** (הבא).
  - 3 לחץ על **Next** (הבא).
  - 4 המסך **System Restore** (שחזור מערכת) מופיע ולאחר מכן המחשב מופעל מחדש.
  - 4 לאחר הפעלה מחדש של המחשב, לחץ על **OK** (אישור).

## הפעלת תוכנית אבחון הכונן הקשיח IDE של Dell™

תוכנית אבחון הכונן הקשיח IDE של Dell היא תוכנית שירות הבודקת את הכונן הקשיח כדי לפתור בעיות בכונן הקשיח או כדי לאשר כשל בכונן הקשיח.

- 1 הפעל את המחשב (אם המחשב כבר מופעל, הפעל אותו מחדש).
  - 2 כאשר F2= Setup מופיע בפינה הימנית העליונה במסך, הקש <Ctrl><Alt><d>.
  - 3 בצע את ההוראות המופיעות על המסך.
- אם מדווח על כשל, עיין ב"בעיות בכונן הקשיח" בסעיף "פתרון בעיות" במדריך למשתמש המקוון.

## פתרון בעיות אי-תאימות של תוכנה וחומרה

אם התקן אינו מזוהה במהלך הגדרת מערכת ההפעלה, או מזוהה אך תצורתו מוגדרת בצורה שגויה, באפשרותך להשתמש ב-Hardware Troubleshooter (פותר בעיות החומרה) כדי לפתור את בעיית אי התאימות.

- 1 לחץ על הלהצגן **Start** (התחל) ולאחר מכן לחץ על **Help and Support** (עזרה ותמיכה).
- 2 הקלד hardware troubleshooter (פותר בעיות החומרה) בשדה **Search** (חיפוש) ולחץ על החץ כדי להפעיל את החיפוש.
- 3 לחץ על **Hardware Troubleshooter** (פותר בעיות החומרה) ברשימה **Search Results** (תוצאות חיפוש).
- 4 ברשימה **Hardware Troubleshooter** (פותר בעיות החומרה), לחץ על **I need to resolve a hardware conflict on my computer** (עליי לפתור התנגשות חומרה במחשב) ולאחר מכן לחץ על **Next** (הבא).

## שימוש בשחזור מערכת של Microsoft® Windows® XP

מערכת ההפעלה Microsoft Windows XP מספקת תכונה של שחזור מערכת המאפשרת להחזיר את המחשב למצב פעולה קודם (מבלי להשפיע על קובצי נתונים), במידה ששינויים בחומרה, בתוכנה או בהגדרות מערכת אחרות הותירו את המחשב במצב פעולה בלתי רצוי. לקבלת מידע על השימוש בשחזור מערכת, עיין במרכז העזרה והתמיכה של Windows. כדי לגשת למרכז העזרה והתמיכה של Windows, עיין בעמוד 297.

 **הודעה:** גבה את קובצי הנתונים באופן קבוע. שחזור המערכת אינו מנטר קובצי נתונים ואינו משחזר אותם.

### יצירת נקודת שחזור

- 1 לחץ על הלהצגן **Start** (התחל) ולאחר מכן לחץ על **Help and Support** (עזרה ותמיכה).
- 2 לחץ על **System Restore** (שחזור מערכת).
- 3 בצע את ההוראות המופיעות על המסך.

## קודי צפצוף

המחשב עשוי להשמיע סדרה של צפצופים במהלך האתחול, אם הצג אינו יכול להציג שגיאות או בעיות. סדרת צפצופים זו, הנקראת קוד צפצוף, מזהה בעיה. קוד צפצוף אפשרי אחד (קוד 1-3-1) מורכב מצפצוף אחד, רצף של שלושה צפצופים ולאחר מכן צפצוף אחד. קוד צפצוף זה מציין שבמחשב ישנה בעיית זיכרון.

אם המחשב מצפצף במהלך האתחול:

- 1 רשום את קוד הצפצוף.
- 2 כדי לזהות סיבה חמורה יותר, ראה "תוכנית האבחון של Dell" בעמוד 322.
- 3 פנה אל Dell לקבלת סיוע טכני. לקבלת מידע על פנייה אל Dell, עיין במדריך למשתמש המקוון.

קוד	גורם	קוד	גורם
1-1-2	כשל ברישום מיקרו-מעבד	3-1-4	כשל ברגיסטר מיסוך פסיקות נשלט
1-1-3	כשל קריאה/כתיבה NVRAM	3-2-2	כשל בטעינת וקטור פסיקה
1-1-4	כשל בסכום ביקורת (checksum) של ROM BIOS	3-2-4	כשל בבדיקת בקר מקלדת
1-2-1	כשל בקוצב זמן מרווח ניתן לתכנות	3-3-1	איבוד אספקת חשמל ל- NVRAM
1-2-2	כשל באתחול DMA	3-3-2	תצורת NVRAM לא חוקית
1-2-3	כשל קריאה/כתיבה ברגיסטר דף DMA	3-3-4	כשל בבדיקת זיכרון מסך
1-3	כשל בבדיקת זיכרון מסך	3-4-1	כשל באתחול מסך
1-3-1 עד 2-4-4	זיהוי או שימוש לא תקין של הזיכרון	3-4-2	כשל בשחזור מסך
3-1-1	כשל ברגיסטר DMA נשלט	3-4-3	חפש תקלה ב- ROM של הווידאו
3-1-2	כשל ברגיסטר DMA ראשי	4-2-1	אין סימון שעון
3-1-3	כשל ברגיסטר מסיכת פסיקות ראשי	4-2-2	כשל בכיבוי
4-2-3	כשל בשער A20	4-4-1	כשל בבדיקת יציאה טורית או מקבילית
4-2-4	פסיקה לא צפויה במצב מוגן	4-4-2	כשל בפריסת קוד לזיכרון צל
4-3-1	כשל זיכרון מעל כתובת 0FFFFh	4-4-3	כשל בבדיקת מעבד מתמטי
4-3-3	כשל בשבב קוצב זמן של מונה 2	4-4-4	כשל בבדיקת מטמון
4-3-4	שעון Time-of-day נעצר		

תבנית נוריות	תיאור הבעיה	הצעת פתרון
1 2 3 4	לא זוהו מודולי זיכרון.	<ul style="list-style-type: none"> <li>אם מותקן מודול זיכרון אחד, התקן אתו מחדש והפעל מחדש את המחשב. לקבלת מידע על התקנה מחדש של מודולי זיכרון, עיין במדריך למשתמש המקוון.</li> <li>אם מותקנים שני מודולי זיכרון או יותר, הסר את המודולים, התקן מחדש מודול אחד ולאחר מכן הפעל מחדש את המחשב. אם המחשב עולה בצורה תקינה, התקן שוב מודול נוסף. המשך עד לזיהוי מודול פגום, או עד להתקנת כל המודולים ללא שגיאה.</li> <li>אם זמין, התקן במחשב זיכרון תקין מאותו סוג.</li> <li>אם הבעיה נמשכת, פנה אל Dell. לקבלת מידע על פנייה אל Dell, עיין במדריך למשתמש המקוון.</li> </ul>
1 2 3 4	מודולי זיכרון מזוהים, אך ישנן שגיאות תצורה או תאימות.	<ul style="list-style-type: none"> <li>ודא שלא קיימות דרישות מיוחדות למודול זיכרון/מחבר.</li> <li>ודא שמודולי הזיכרון המותקנים תואמים למחשב.</li> <li>אם הבעיה נמשכת, פנה אל Dell. לקבלת מידע על פנייה אל Dell, עיין במדריך למשתמש המקוון.</li> </ul>
1 2 3 4	אירעה תקלה. תבנית זו מוצגת גם בעת כניסה להגדרת המערכת וייתכן שאינה מציינת בעיה.	<ul style="list-style-type: none"> <li>ודא שהכבלים מהכונן הקשיח, כונן התקליטורים וכונן ה-DVD מחוברים כהלכה ללוח המערכת.</li> <li>קרא את הודעת המחשב המופיעה על מסך הצג.</li> <li>אם הבעיה נמשכת, פנה אל Dell. לקבלת מידע על פנייה אל Dell, עיין במדריך למשתמש המקוון.</li> </ul>
1 2 3 4	לאחר השלמת POST, כל ארבע הנוריות מאירות בירוק לזמן קצר ולאחר מכן כבות כדי לציין מצב פעולה רגילה.	אין.

תבנית נוריות	תיאור הבעיה	הצעת פתרון
① ② ③ ④	מודולי זיכרון מזוהים, אך התרחש כשל בזיכרון.	<ul style="list-style-type: none"> <li>אם מותקן מודול זיכרון אחד, התקן אתו מחדש והפעל מחדש את המחשב. לקבלת מידע על התקנה מחדש של מודולי זיכרון, עיין במדריך למשתמש המקוון.</li> <li>אם מותקנים שני מודולי זיכרון או יותר, הסר את המודולים, התקן מחדש מודול אחד ולאחר מכן הפעל מחדש את המחשב. אם המחשב עולה בצורה תקינה, התקן שוב מודול נוסף. המשך עד לזיהוי מודול פגום, או עד להתקנת כל המודולים ללא שגיאה.</li> <li>אם זמין, התקן במחשב זיכרון תקין מאותו סוג.</li> <li>אם הבעיה נמשכת, פנה אל Dell. לקבלת מידע על פנייה אל Dell, עיין במדריך למשתמש המקוון.</li> </ul>
① ② ③ ④	ייתכן שהתרחש כשל בכרטיס גרפי.	<ul style="list-style-type: none"> <li>אם המחשב מצויד בכרטיס גרפי, הסר את הכרטיס, התקן מחדש ולאחר מכן הפעל מחדש את המחשב.</li> <li>אם הבעיה נמשכת, התקן כרטיס גרפי שידוע לך שהוא תקין והפעל מחדש את המחשב.</li> <li>אם הבעיה נמשכת או אם המחשב מצויד בכרטיס גרפי מוכלל, פנה אל Dell. לקבלת מידע על פנייה אל Dell, עיין במדריך למשתמש המקוון.</li> </ul>
① ② ③ ④	ייתכן שהתרחש כשל בכונן תקליטורים או קשיח.	התקן מחדש את כל כבלי החשמל והנתונים והפעל מחדש את המחשב.
① ② ③ ④	ייתכן שהתרחש כשל ב-USB.	התקן מחדש את כל התקני ה-USB, בדוק את חיבורי הכבלים ולאחר מכן הפעל מחדש את המחשב.

## נוריות אבחון

**⚠ התראה:** לפני שתתחיל לבצע הליך כלשהו בסעיף זה, בצע את הוראות הבטיחות במדריך מידע המוצר.

כדי לסייע בפתרון בעיה, המחשב מצויד בארבע נוריות בלוח הקדמי או האחורי, המסומנות "1", "2", "3" ו-"4". הנוריות יכולות להיות כבויות או בצבע ירוק. כאשר המחשב עולה בצורה תקינה, התבניות או הקודים בנוריות משתנים במהלך השלמת תהליך האתחול. אם חלק ה-POST (בדיקה עצמית בהפעלה) של אתחול המערכת מושלם בהצלחה, כל ארבע הנוריות מאירות בירוק קבוע לזמן קצר ולאחר מכן כבות. אם מתרחשת תקלה במהלך תהליך ה-POST, התבניות המוצגות בנוריות ה-LED יכולות לסייע בזיהוי המיקום בתהליך שבו המחשב נעצר. אם המחשב אינו פועל בצורה תקינה לאחר POST מוצלח, נוריות האבחון אינן מציינות את הסיבה לבעיה.

**✍ הערה:** הכיוון של נוריות האבחון עשוי להשתנות בהתאם לסוג המערכת. נוריות האבחון עשויות להופיע בכיוון אנכי או אופקי.

תבנית נוריות	תיאור הבעיה	הצעת פתרון
①②③④	המחשב נמצא במצב כבוי רגיל, או שהתרחש כשל קדם-BIOS. נוריות האבחון אינן מאירות לאחר אתחול מוצלח של המחשב למערכת ההפעלה.	חבר את המחשב לשקע חשמל פועל ולחץ על לחצן ההפעלה.
①②③④	ייתכן שהתרחש כשל BIOS; המחשב נמצא במצב התאוששות.	הפעל את תוכנית השירות BIOS Recovery, המתן להשלמת ההתאוששות ולאחר מכן הפעל מחדש את המחשב.
①②③④	ייתכן שהתרחשה תקלה במעבד.	התקן מחדש את המעבד והפעל מחדש את המחשב. לקבלת מידע על התקנה מחדש של המעבד, עיין במדריך למשתמש המקוון.

5 סגור את מסך הבדיקה כדי לחזור אל המסך **Main Menu** (תפריט ראשי). כדי לצאת מתוכנית האבחון של Dell ולהפעיל מחדש את המחשב, סגור את המסך **Main Menu**.

## נוריות מערכת

נורית ההפעלה עשויה לציין בעיה במחשב.

נורית הפעלה	תיאור הבעיה	הצעת פתרון
ירוק קבוע	המחשב מופעל ופועל כשורה.	לא נדרשת פעולה מתקנת.
ירוק מהבהב	המחשב נמצא במצב חיסכון בצריכת חשמל.	לחץ על לחצן ההפעלה, הזז את העכבר או לחץ על מקש במקלדת כדי "להעיר" את המחשב.
ירוק מהבהב מספר פעמים ולאחר מכן כבה	קיימת שגיאת תצורה.	כדי לבדוק אם הבעיה הספציפית מזוהה, בדוק את נוריות האבחון (ראה "נוריות אבחון" בעמוד 326).
צהוב קבוע	תוכנית האבחון של Dell מפעילה בדיקה, או ייתכן שהתקן בלוח המערכת פגום או מותקן בצורה שגויה.	אם תוכנית האבחון של Dell פועלת, אפשר את השלמת הבדיקה. כדי לבדוק אם הבעיה הספציפית מזוהה, בדוק את נוריות האבחון (ראה "נוריות אבחון" בעמוד 326). אם המחשב אינו מאתחל, פנה אל Dell לקבלת סיוע טכני. לקבלת מידע על פנייה אל Dell, עיין במדריך למשתמש המקוון.
צהוב מהבהב	התרחש כשל באספקת החשמל או בלוח מערכת.	כדי לבדוק אם הבעיה הספציפית מזוהה, בדוק את נוריות האבחון (ראה "נוריות אבחון" בעמוד 326; ראה "בעיות חשמל" במדריך למשתמש המקוון).
ירוק קבוע וקוד צפצוף במהלך POST (בדיקה עצמית בהפעלה)	זוהתה בעיה בזמן עליית ה-BIOS.	לקבלת הוראות לגבי אבחון קוד הצפצוף, ראה "קודי צפצוף" בעמוד 329. כמו כן, כדי לבדוק אם הבעיה הספציפית מזוהה, ראה "קודי צפצוף" בעמוד 326.
נורית הפעלה בירוק קבוע, ללא קוד צפצוף וללא וידיאו במהלך POST (בדיקה עצמית בהפעלה)	ייתכן שהצג או כרטיס המסך פגום או מותקן שלא כהלכה.	כדי לבדוק אם הבעיה הספציפית מזוהה, ראה "קודי צפצוף" בעמוד 326.
נורית הפעלה בירוק קבוע וללא קוד צפצוף, אך המחשב ננעל במהלך POST (בדיקה עצמית בהפעלה)	ייתכן שהתקן לוח מערכת מוכלל אינו תקין.	כדי לבדוק אם הבעיה הספציפית מזוהה, ראה "קודי צפצוף" בעמוד 326. אם הבעיה אינה מזוהה, פנה אל Dell לקבלת סיוע טכני. לקבלת מידע על פנייה אל Dell, עיין במדריך למשתמש המקוון.



**9** כשהמסך **Main Menu** (תפריט ראשי) של תוכנית האבחון של Dell מופיע, בחר את הבדיקה שברצונך להפעיל.

## מסך Main Menu של תוכנית האבחון של Dell

**1** לאחר טעינת תוכנית האבחון של Dell והופעת המסך **Main Menu** (תפריט ראשי), לחץ על הלחצן של האפשרות הרצויה.

אפשרות	פעולה
Express Test (בדיקה מהירה)	ביצוע בדיקה מהירה של התקנים. בדיקה זו נמשכת בדרך כלל בין 10 ל- 20 דקות ואינה דורשת את התערבותך. הפעל את Express Test תחילה כדי לאתר את הבעיה במהירות.
Extended Test (בדיקה מורחבת)	ביצוע בדיקה מקיפה של התקנים. בדיקה זו נמשכת בדרך כלל שעה או יותר ומחייבת אותך לענות על שאלות מדי פעם.
Custom Test (בדיקה מותאמת אישית)	בדיקת התקן מסוים. באפשרותך להתאים אישית את הבדיקות שברצונך לבצע.
Symptom Tree (עץ תסמינים)	אפשרות זו מפרטת את התסמינים הנפוצים ביותר ומאפשרת לבחור בדיקה בהתאם לתסמין של הבעיה שבה נתקלת.

**2** אם במהלך בדיקה המערכת נתקלת בבעיה, מופיעה הודעה עם קוד השגיאה ותיאור הבעיה. העתק את קוד השגיאה ואת תיאור הבעיה ופעל לפי ההוראות המופיעות על המסך.  
אם אין באפשרותך לפתור את מצב הבעיה, פנה אל Dell. לקבלת מידע על פנייה אל Dell, עיין במדריך למשתמש המקוון.

 **הערה:** תג השירות של המחשב מוצג בחלק העליון של כל מסך בדיקה. אם תפנה אל Dell, בתמיכה הטכנית יבקשו ממך את תג השירות.

**3** אם אתה מבצע בדיקה מהאפשרות **Custom Test** או **Symptom Tree**, לחץ על הכרטיסייה המתאימה המתוארת בטבלה הבאה לקבלת מידע נוסף.

כרטיסייה	פעולה
Results (תוצאות)	הצגת תוצאות הבדיקה ומצבי שגיאה שבהם נתקלה המערכת.
Errors (שגיאות)	הצגת מצבי שגיאה שבהם נתקלה המערכת, קודי שגיאה ותיאורי הבעיות.
Help (עזרה)	תיאור הבדיקה וציון הדרישות לביצוע הבדיקה.
Configuration (הגדרת תצורה)	הצגת הגדרת התצורה של המערכת עבור ההתקן שנבחר. תוכנית האבחון של Dell מקבלת את מידע התצורה עבור כל ההתקנים מהגדרת המערכת, מהזיכרון וממספר בדיקות פנימיות, ומציגה את המידע ברשימת ההתקנים בחלונית השמאלית במסך. ייתכן שברשימת ההתקנים לא יוצגו שמותיהם של כל הרכיבים המותקנים במחשב או של כל ההתקנים המחוברים למחשב.
Parameters (פרמטרים)	באפשרותך להתאים אישית את הבדיקה על-ידי שינוי הגדרות הבדיקה.

**4** אם הפעלת את תוכנית האבחון של Dell מהתקליטור **Drivers and Utilities** (אופציונלי), לאחר השלמת הבדיקות הוצא את התקליטור.

היכנס להגדרות המערכת (לקבלת הוראות, ראה "הגדרת המערכת" במדריך למשתמש המקוון), עיין במידע התצורה של המחשב וודא שההתקן שברצונך לבדוק מוצג בהגדרות המערכת ופעיל.

הפעל את תוכנית האבחון של Dell מהכונן הקשיח או מהתקליטור האופציונלי *Drivers and Utilities* (מנהלי התקנים ותוכניות שירות) (מוכר גם כ- ResourceCD).

## הפעלת תוכנית האבחון של Dell מהכונן הקשיח

1 הפעל (או הפעל מחדש) את המחשב.

2 כאשר מופיע הלוגו DELL, הקש מייד על <F12>.

 **הערה:** אם מוצגת הודעה שהמחיצה של תוכנית האבחון לא נמצאה, הפעל את תוכנית האבחון של Dell מהתקליטור האופציונלי *Drivers and Utilities* (מנהלי התקנים ותוכניות שירות) (ראה "הפעלת תוכנית האבחון של Dell מהכונן הקשיח" בעמוד 323).

אם אתה ממתין זמן רב מדי והלוגו של מערכת ההפעלה מופיע, המשך להמתין עד אשר יופיע שולחן העבודה של Microsoft® Windows®. לאחר מכן כבה את המחשב ונסה שוב.

3 כאשר רשימת ההתקנים של האתחול מופיעה, בחר **Boot to Utility Partition** (אתחול למחיצת תוכנית האבחון) והקש <Enter>.

4 כשהמסך **Main Menu** (תפריט ראשי) של תוכנית האבחון של Dell מופיע, בחר את הבדיקה שברצונך להפעיל.

## הפעלת תוכנית האבחון של Dell מהתקליטור Drivers and Utilities

1 הכנס את התקליטור *Drivers and Utilities* (מנהלי התקנים ותוכניות שירות).

2 כבה והפעל מחדש את המחשב.

כאשר מופיע הלוגו DELL, הקש מייד על <F12>.

אם אתה ממתין זמן רב מדי והלוגו של מערכת ההפעלה מופיע, המשך להמתין עד אשר יופיע שולחן העבודה של Microsoft Windows. לאחר מכן כבה את המחשב ונסה שוב.

 **הערה:** השלבים הבאים משנים את רצף האתחול באופן חד פעמי בלבד. בהפעלה הבאה, המחשב יאתחל בהתאם להתקנים שצוינו בהגדרת המערכת.

3 כאשר רשימת ההתקנים של האתחול מופיעה, האר את אפשרות כונן ה- CD/DVD והקש <Enter>.

4 בחר באפשרות כונן ה- CD/DVD מתפריט האתחול של התקליטור.

5 בתפריט שמופיע, בחר באפשרות לאתחול מכונן ה- CD/DVD.

6 הקש 1 כדי להפעיל את תפריט התקליטור *Drivers and Utilities*.

7 הקש 2 כדי להפעיל את תוכנית האבחון של Dell.

8 בחר **Run the 32 Bit Dell Diagnostics** מהרשימה הממוספרת. אם רשומות מספר גרסאות, בחר את הגרסה המתאימה למחשב שברשותך.

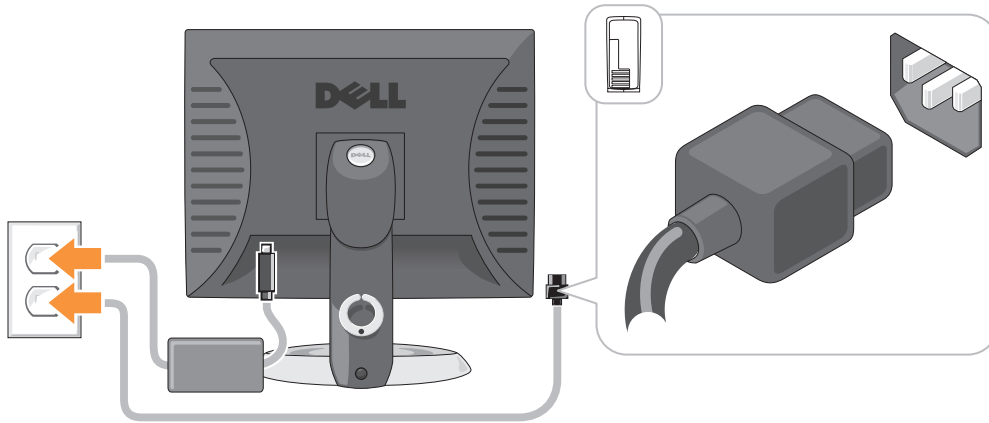

## פתרון בעיות

Dell מספקת מספר כלים כדי לסייע לך במקרה שהמחשב אינו פועל כצפוי. לקבלת המידע העדכני ביותר לפתרון בעיות עבור המחשב שברשותך, עיין באתר התמיכה של Dell בכתובת [support.dell.com](http://support.dell.com).

אם מתרחשות בעיות במחשב הדורשות סיוע מ-Dell, כתוב תיאור מפורט של השגיאה, קודי צפצוף או תבניות נוריות אבחון, ורשום את קוד השירות המהיר ותג השירות להלן. לאחר מכן, פנה אל Dell מאותו מקום שבו נמצא המחשב. לקבלת מידע על פנייה אל Dell, עיין במדריך למשתמש המקוון.

לקבלת דוגמה לקוד השירות המהיר ותג השירות, ראה "איתור מידע" בעמוד 295.

קוד שירות מהיר: \_\_\_\_\_

תג שירות: \_\_\_\_\_

## תוכנית האבחון של Dell

**⚠ התראה:** לפני שתתחיל לבצע הליך כלשהו בסעיף זה, בצע את הוראות הבטיחות במדריך מידע המוצר.

### מתי להשתמש בתוכנית האבחון של Dell

אם נתקלת בבעיה במחשב, בצע את הבדיקות שבסעיף "פתרון בעיות" במדריך למשתמש המקוון והפעל את תוכנית האבחון של Dell, לפני שתפנה אל Dell בבקשה לסיוע טכני. לקבלת מידע על פנייה אל Dell, עיין במדריך למשתמש המקוון.

**⬅ הודעה:** תוכנית האבחון של Dell פועלת רק במחשבי Dell™.

## התקנת המקלדת והעכבר

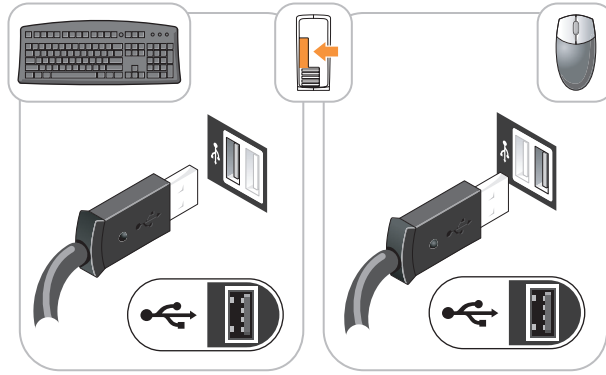

## התקנת הצג

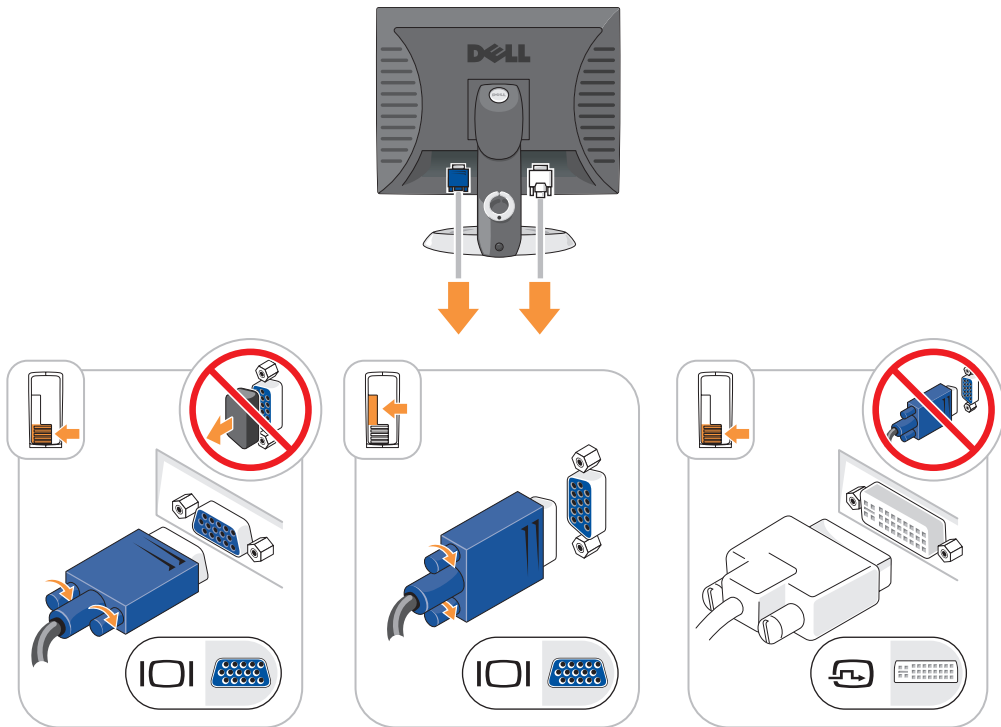

2 חבר את כבל המודם או הרשת.

הכנס את כבל הרשת, לא את חוט הטלפון, למחבר הרשת. אם מותקן מודם אופציונלי, חבר את חוט הטלפון למודם.

 **הודעה:** אל תחבר כבל מודם למחבר מתאם הרשת. מתח מקו הטלפון עלול לגרום נזק למתאם הרשת.

3 חבר את הצג.

יישר והכנס בעדינות את כבל הצג; הימנע מלכופף את הפינים של המחבר. הדק את בורגי הכנף במחברי הכבל.

 **הערה:** בחלק מהצגים, מחבר הווידאו ממוקם מתחת למסך. לאיתור המחבר, עיין בתיעוד המצורף לצג.

4 חבר את הרמקולים.

5 חבר את כבלי החשמל למחשב, לצג ולהתקנים וחבר את הקצה השני של כבלי החשמל לשקעי חשמל.

6 ודא שמתג בחירת המתח מוגדר בהתאם למתח במקום.

המחשב מצויד במתג בחירת מתח ידני. מחשבים המצוידים במתג בחירת מתח בלוח האחורי יש לכוון ידנית למתח הפעולה המתאים.

 **הודעה:** כדי לסייע במניעת נזק למחשב עם מתג בחירת מתח ידני, קבע את המתג למתח הקרוב ביותר למתח החילופין הזמין במקום.

 **הודעה:** ביפן, יש לכוון את מתג בחירת המתח למצב 115 וולט, למרות שהמתח הזמין ביפן הוא 100 וולט.

 **הערה:** לפני התקנת התקנים או תוכנות שלא נלוו למחשב, קרא את התיעוד המצורף להתקן או לתוכנה, או פנה לספק, כדי לוודא שההתקן או התוכנה תואמים למחשב ולמערכת ההפעלה.

 **הערה:** ייתכן שהמחשב יהיה שונה מעט מהמוצג באיורים הבאים.

## מחשב Form Factor קטן מאוד

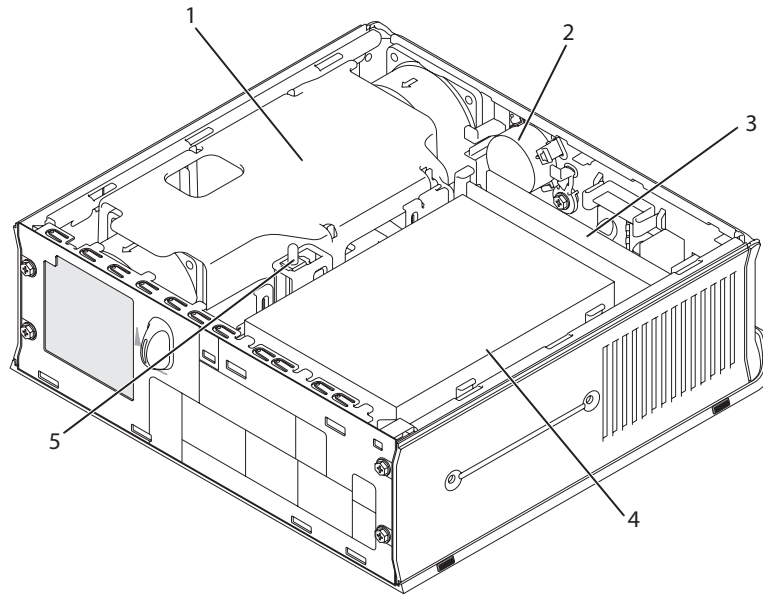

- |   |                      |
|---|----------------------|
| 1 | מכלול גוף מונע חימום |
| 2 | רמקול (אופציונלי)    |
| 3 | מודולי זיכרון (2)    |
| 4 | כונן קשיח            |
| 5 | מתג כניסה לתושבת     |

## התקנת המחשב

**התראה:** לפני שתבצע הליך כלשהו בסעיף זה, בצע את הוראות הבטיחות במדריך מידע המוצר. 

**הודעה:** אם במחשב מותקן כרטיס הרחבה (כגון כרטיס מודם), חבר את הכבל המתאים לכרטיס, לא למחבר שבלוח האחורי. 

**הודעה:** כדי לסייע בשמירה על טמפרטורת הפעלה מתאימה של המחשב, הקפד לא להניח את המחשב קרוב מדי לקיר או לתא אחסון אחר, שעשוי למנוע זרימת אוויר סביב התושבת. 

על מנת להתקין את המחשב כראוי, עליך להשלים את כל השלבים. עיין באיורים המתאימים המלווים את ההוראות. **1** חבר את המקלדת ואת העכבר.

**הודעה:** אל תנסה להפעיל עכבר PS/2 ו-USB בו-זמנית. 

## מחשב Form Factor קטן

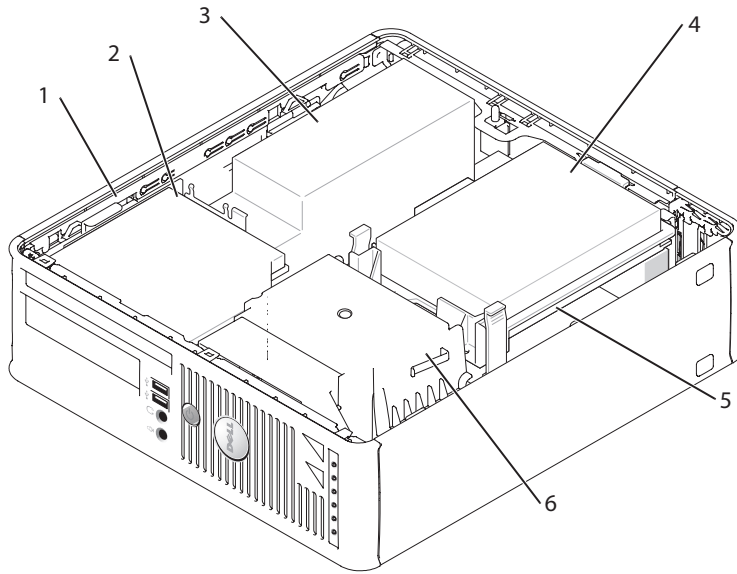

- |   |                    |   |                      |
|---|--------------------|---|----------------------|
| 1 | תפס שחרור כונן     | 5 | כונן קשיח            |
| 2 | כונן CD/DVD        | 6 | לוח מערכת            |
| 3 | אספקת חשמל ומאוורר | 7 | מכלול גוף מונע חימום |

## מחשב שולחני

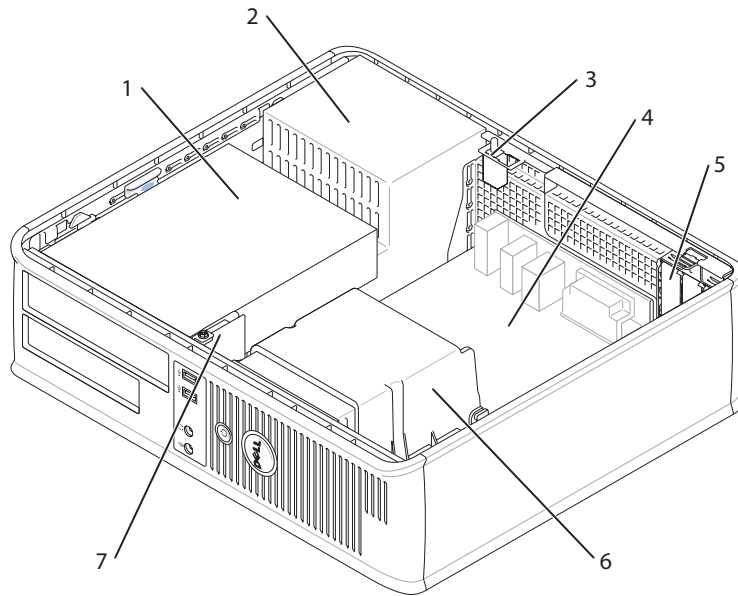

- |   |  |
|---|--|
| 1 | תא כוננים (כונן תקליטורים/DVD, תקליטונים וקשיח)                  |
| 2 | אספקת חשמל   |
| 3 | מתג כניסה לתושבת   |
| 4 | לוח מערכת  |
| 5 | חריצי כרטיסים (3) עבור כרטיס PCI Express x16 אחד ושני כרטיסי PCI |
| 6 | מכלול גוף מונע חימום   |
| 7 | לוח קלט/פלט (I/O) קדמי   |



# בתוך המחשב

## מחשב Mini Tower

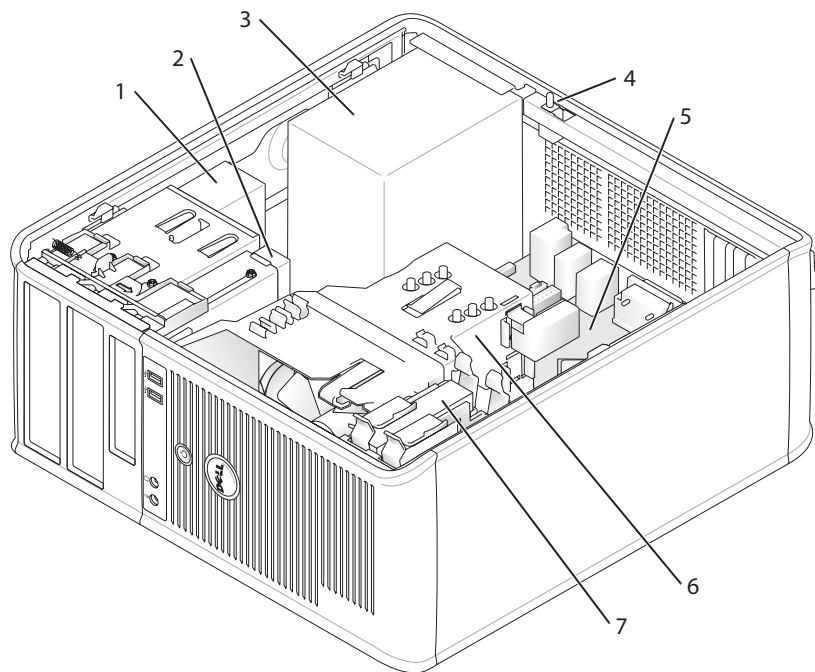

- |   |                      |   |                  |
|---|----------------------|---|------------------|
| 5 | לוח מערכת            | 1 | כונן CD/DVD      |
| 6 | מכלול גוף מונע חימום | 2 | כונן תקליטונים   |
| 7 | כונן קשיח            | 3 | אספקת חשמל       |
|   |                      | 4 | מתג כניסה לתושבת |

## מחשב Form Factor קטן מאוד

**הודעה:** לפני נגיעה ברכיבים בתוך המחשב, גע במשטח מתכת לא צבוע, כדי לפרוק מעצמך חשמל סטטי. במהלך העבודה, גע מדי פעם במשטח מתכת לא צבוע כדי לפרוק כל חשמל סטטי, העלול לפגוע ברכיבים פנימיים.

- 1 בצע את ההליכים בסעיף "לפני שתתחיל" בעמוד 310.
- 2 אם התקנת מנעול בטבעת המנעול בלוח האחורי, הסר את המנעול.
- 3 הסט את תפס שחרור המכסה לאחור, תוך הרמת המכסה.

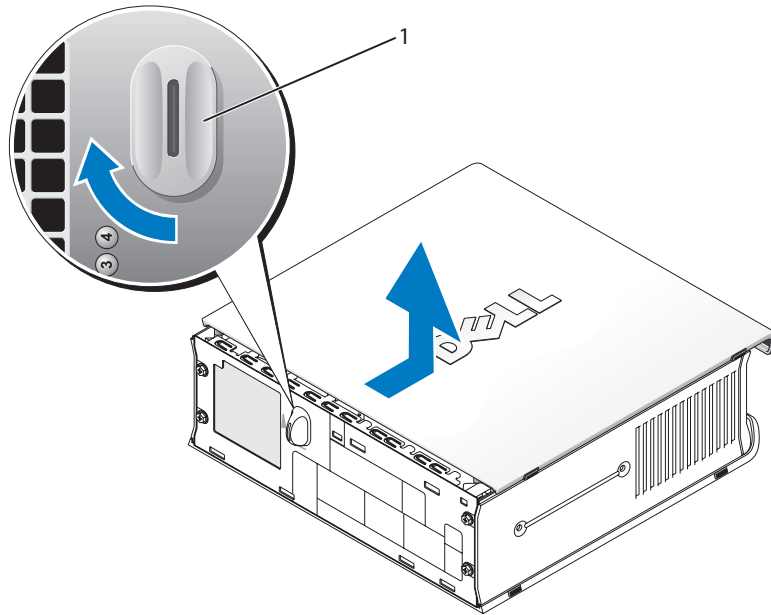

1 כפתור שחרור מכסה

## מחשב Form Factor קטן

**הודעה:** לפני נגיעה ברכיבים בתוך המחשב, גע במשטח מתכת לא צבוע, כדי לפרוק מעצמך חשמל סטטי. במהלך העבודה, גע מדי פעם במשטח מתכת לא צבוע כדי לפרוק כל חשמל סטטי, העלול לפגוע ברכיבים פנימיים.

- 1 בצע את ההליכים בסעיף "לפני שתתחיל" בעמוד 310.
- 2 אם התקנת מנעול בטבעת המנעול בלוח האחורי, הסר את המנעול.
- 3 הסט את תפס שחרור המכסה לאחור, תוך הרמת המכסה.
- 4 סובב את המכסה כלפי מעלה, כאשר לשוניות הציירים משמשות כנקודות מנוף.
- 5 הסר את המכסה מלשוניות הציירים והנח אותו בצד על משטח נקי וחלק.

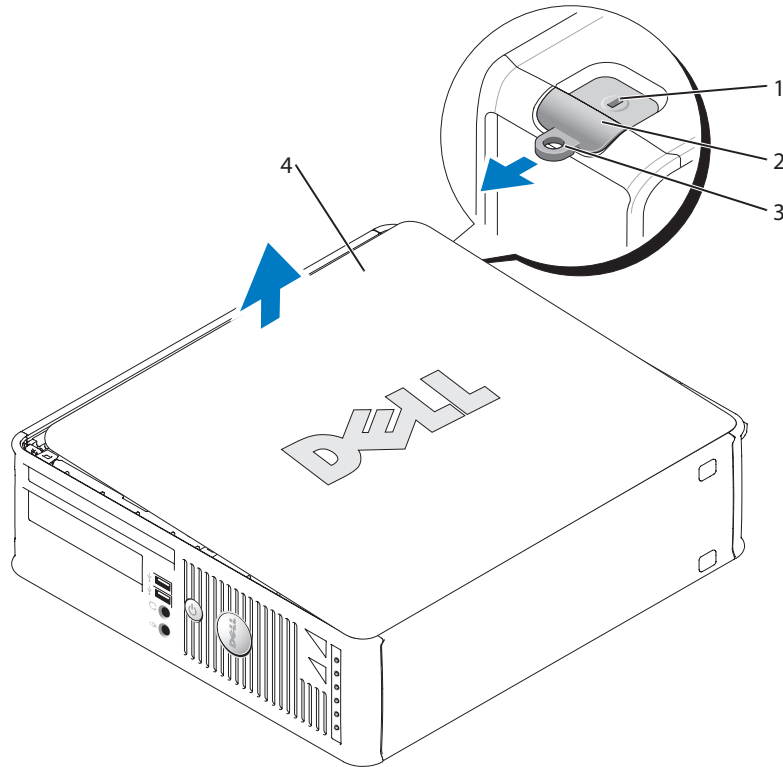

- 1 חריץ כבל אבטחה
- 2 תפס שחרור מכסה
- 3 טבעת של מנעול תליה
- 4 מכסה מחשב

## מחשב שולחני

**הודעה:** לפני נגיעה ברכיבים בתוך המחשב, גע במשטח מתכת לא צבוע, כדי לפרוק מעצמך חשמל סטטי. במהלך העבודה, גע מדי פעם במשטח מתכת לא צבוע כדי לפרוק כל חשמל סטטי, העלול לפגוע ברכיבים פנימיים.

- 1 בצע את ההליכים בסעיף "לפני שתתחיל" בעמוד 310.
- 2 אם התקנת מנעול בטבעת המנעול בלוח האחורי, הסר את המנעול.
- 3 הסט את תפס שחרור המכסה לאחור, תוך הרמת המכסה.
- 4 סובב את המכסה כלפי מעלה, כאשר לשוניות הצירים משמשות כנקודות מנוף.
- 5 הסר את המכסה מלשוניות הצירים והנח אותו בצד על משטח נקי וחלק.

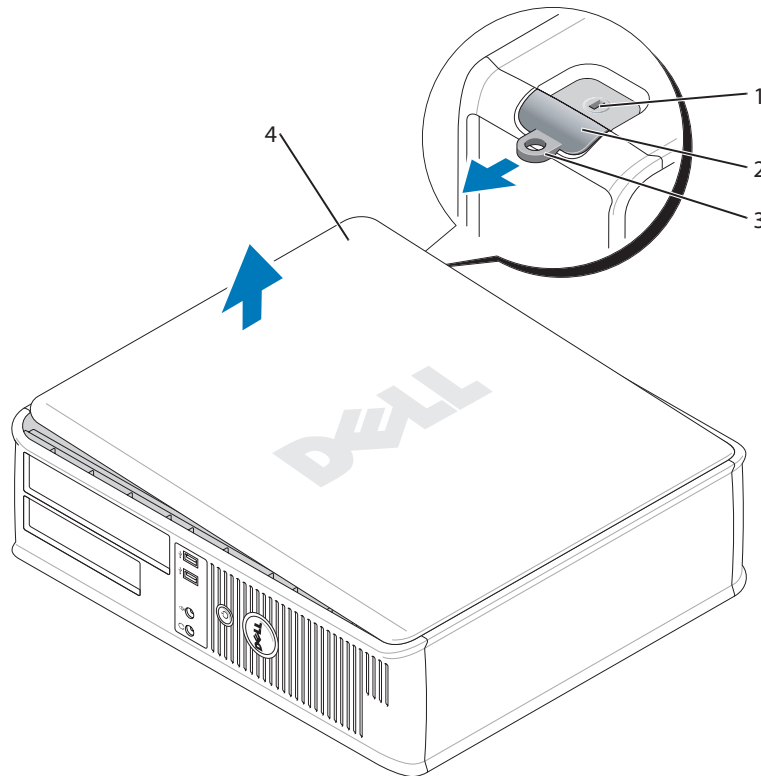

- 1 חריץ כבל אבטחה
- 2 תפס שחרור מכסה
- 3 טבעת של מנעול תליה
- 4 מכסה מחשב

4 הסט את תפס שחרור המכסה לאחור, תוך הרמת המכסה.

5 אחוז בצדי מכסה המחשב וסובב את המכסה כלפי מעלה, כאשר לשוניות הצירים משמשות כנקודות מנוף.

6 הסר את המכסה מלשוניות הצירים והנח אותו בצד על משטח רך וחלק.

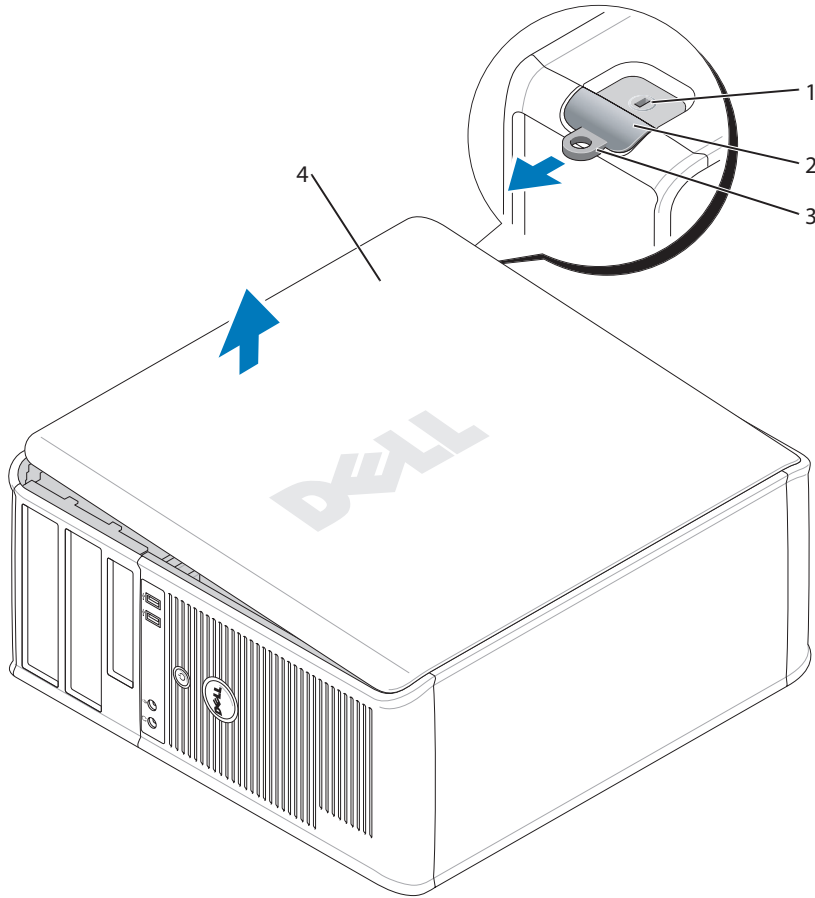

- 1 חריץ כבל אבטחה
- 2 תפס שחרור מכסה
- 3 טבעת של מנעול תליה
- 4 מכסה מחשב

## לפני עבודה בתוך גוף המחשב

השתמש בהנחיות הבטיחות הבאות כדי לסייע בהגנה על המחשב מפני נזק אפשרי וכדי לסייע בהבטחת בטיחותך האישית.

**⚠ התראה:** לפני שתחיל לבצע הליך כלשהו בסעיף זה, בצע את הוראות הבטיחות במדריך *מידע המוצר*.

**⚠ התראה:** טפל ברכיבים ובכרטיסים בזירות. אל תיגע ברכיבים או במגעים בכרטיס. החזק כרטיס בשוליו או בכ הרכבה ממתכת. יש לאחוז ברכיבים, כגון מעבד, בקצוות ולא בפינים.

**⬅ הודעה:** תיקונים במחשב יבוצעו על-ידי טכנאי שירות מוסמך בלבד. האחריות אינה מכסה נזק שייגרם עקב טיפול שאינו מאושר על-ידי Dell.

**⬅ הודעה:** בעת ניתוק כבל, יש למשוך את המחבר או את לולאת שחרור המתיחה שלו ולא את הכבל עצמו. כבלים מסוימים מצוידים במחברים עם לשוניות נעילה; בעת ניתוק כבל מסוג זה, לחץ על לשוניות הנעילה לפני ניתוק הכבל. בעת משיכת מחברים החוצה, החזק אותם ישר כדי למנוע כיופוף של הפינים שלהם. נוסף על כך, לפני חיבור כבל, ודא ששני המחברים מכוונים ומיושרים כהלכה.

כדי למנוע נזק למחשב, בצע את השלבים הבאים לפני תחילת העבודה בתוך המחשב.

1 כבה את המחשב.

**⬅ הודעה:** כדי לנתק כבל רשת, תחילה נתק את הכבל מהמחשב ולאחר מכן נתק אותו מהשקע בקיר.

2 ק מהמחשב קווי טלפון או תקשורת.

3 נתק משקעי החשמל את המחשב ואת כל ההתקנים המחוברים ולאחר מכן לחץ על לחצן ההפעלה כדי להאריק את לוח המערכת.

4 אם ישים, הסר את מעמד המחשב (לקבלת הוראות, עיין בתיעוד המצורף למעמד).

**⚠ התראה:** כדי למנוע התחשמלות, נתק תמיד את המחשב משקע החשמל לפני הסרת המכסה.

**⬅ הודעה:** לפני נגיעה ברכיבים בתוך המחשב, גע במשטח מתכת לא צבוע, כגון המתכת בגב המחשב, כדי לפרוק מעצמך חשמל סטטי. במהלך העבודה, גע מדי פעם במשטח מתכת לא צבוע כדי לפרוק כל חשמל סטטי, העלול לפגוע ברכיבים פנימיים.

## מחשב Mini Tower

**⬅ הודעה:** לפני נגיעה ברכיבים בתוך המחשב, גע במשטח מתכת לא צבוע, כדי לפרוק מעצמך חשמל סטטי. במהלך העבודה, גע מדי פעם במשטח מתכת לא צבוע כדי לפרוק כל חשמל סטטי, העלול לפגוע ברכיבים פנימיים.

1 בצע את ההליכים בסעיף "לפני שתחיל" בעמוד 310.

2 אם התקנת מנעול בטבעת המנעול בלוח האחורי, הסר את המנעול.

3 הנח את המחשב על צדו כמוצג באיור הבא.

3	מחבר מתאם רשת	חבר את כבל ה-UTP ללוח קיר עם שקעים מסוג RJ45 או ליציאת RJ45 במחבר או רכזת UTP, והכנס את הקצה השני של כבל ה-UTP למחבר מתאם הרשת, עד שהכבל ייכנס למקומו בנקישה. מומלץ להשתמש בחיווט ובמחברים מקטגוריה 5 עבור רשתות.
4	נורית פעילות רשת	הנורית הכתומה מהבהבת כאשר המחשב משדר או קולט נתוני רשת. תעבורת רשת בנפח גבוה עשויה לגרום לנורית זו להיראות דולקת באופן קבוע.
5	מחבר קו-יציאה (line-out)	השתמש במחבר קו-היציאה הירוק כדי לחבר ערכת רמקולים עם מגבר.
6	מחבר קו-כניסה (line-in)	השתמש במחבר קו הכניסה הכחול כדי לחבר התקן הקלטה/השמעה, כגון רשמקול, נגן תקליטורים או מכשיר וידיאו.
7	מחברי USB (5)	חבר התקני USB כגון עכבר, מקלדת, מדפסת, מוט היגוי ורמקולים של מחשב, לכל אחד ממחברי ה-USB.
8	מחבר טורי	חבר התקן טורי, כגון התקן נישא, למחבר הטורי.
9	מחבר מסך	אם ברשותך צג תואם DVI, חבר את כבל הצג למחבר הלבן בלוח האחורי. אם ברשותך צג VGA, עיין בסעיף "חיבור צג VGA" במדריך למשתמש המקוון.
10	מחבר חשמל	חבר את כבל החשמל למחבר זה.
11	נוריות אבחון	לקבלת תיאור של קודי הנוריות אשר עשויים לסייע בפתרון בעיות במחשב, ראה "נוריות מערכת" בעמוד 326.

## הסרת מכסה המחשב

**⚠ התראה:** לפני שתתחיל לבצע הליך כלשהו בסעיף זה, בצע את הוראות הבטיחות במדריך מידע המוצר.

**⚠ התראה:** כדי למנוע התחשמלות, נתק תמיד את המחשב משקע החשמל לפני הסרת המכסה.

### לפני שתתחיל

**⬅ הודעה:** כדי למנוע איבוד נתונים, לפני כיבוי המחשב שמור וסגור את כל הקבצים הפתוחים וצא מכל התוכניות הפתוחות.

1 כבה את מערכת ההפעלה:

**a** שמור וסגור את כל הקבצים הפתוחים, צא מכל התוכניות הפתוחות, לחץ על הלחצן **Start** (התחל) ולאחר מכן לחץ על **Turn Off Computer** (כבה מחשב).

**b** בחלון **Turn off computer** (כיבוי המחשב), לחץ על **Turn Off** (כבה).

המחשב כבה עם השלמת תהליך הכיבוי של מערכת ההפעלה.

2 ודא שהמחשב וההתקנים המחוברים כבויים. אם המחשב וההתקנים המחוברים לא כבו אוטומטית בעת כיבוי מערכת ההפעלה, כבה אותם כעת.

3	מחברי הלוח האחורי	לקבלת מידע אודות המחברים בלוח האחורי של המחשב, עיין בסעיף המשנה "מחשב Form Factor קטן מאוד — מחברי לוח אחורי".
4	מחבר חשמל	חבר את כבל החשמל למחבר זה.
5	פתחי אוורור	פתחי האוורור מאפשרים זרימה של אוויר דרך המחשב. כדי להבטיח אוורור נאות, אין לחסום פתחי אוורור אלה.

### מחשב Form Factor קטן מאוד — מחברי לוח אחורי

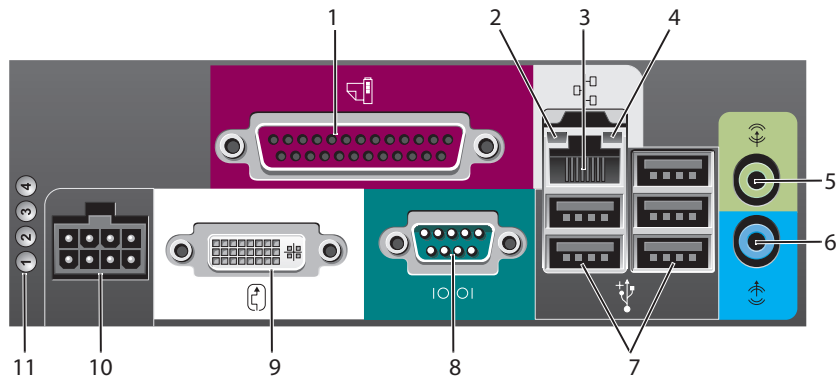

1	מחבר מקבילי	חבר התקן מקבילי, כגון מדפסת, למחבר המקבילי. אם ברשותך מדפסת USB, חבר אותה למחבר USB.
2	נורית תקינות קישור	<ul style="list-style-type: none"> <li>• ירוק — קיים חיבור טוב בין רשת 10-Mbps לבין המחשב.</li> <li>• כתום — קיים חיבור טוב בין רשת 100-Mbps לבין המחשב.</li> <li>• צהוב — קיים חיבור טוב בין רשת 1000-Mbps (1-Gbps) לבין המחשב.</li> <li>• כבוי — המחשב אינו מזהה חיבור פיזי לרשת, או שבקר הרשת כבוי בהגדרת המערכת.</li> </ul>



7	תא מודולים	חבטא המודולים התקן כונן תקליטורים/DVD, כונן קשיח שני או כונן תקליטונים מסוג מודול D.
8	נורית גישה של הכונן הקשיח	נורית הגישה של הכונן הקשיח מאירה כאשר המחשב קורא נתונים מהכונן הקשיח או כותב אליו נתונים. הנורית עשויה להאיר גם כאשר התקנים, כגון נגן התקליטורים, פועלים.
9	פתחי אוורור	פתחי האוורור מאפשרים זרימה של אוויר דרך המחשב. כדי להבטיח אוורור נאות, אין לחסום פתחי אוורור אלה.

## מחשב Form Factor קטן מאוד — מבט מהצד

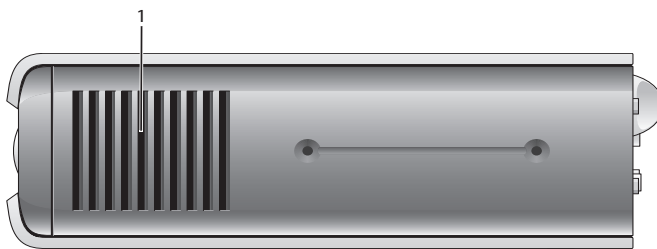

1	פתחי אוורור	פתחי האוורור, הממוקמים בכל אחד מצדי המחשב, מאפשרים זרימה של אוויר דרך המחשב. כדי להבטיח אוורור נאות, אין לחסום פתחי אוורור אלה.
---	-------------	---

## מחשב Form Factor קטן מאוד — מבט מהצד

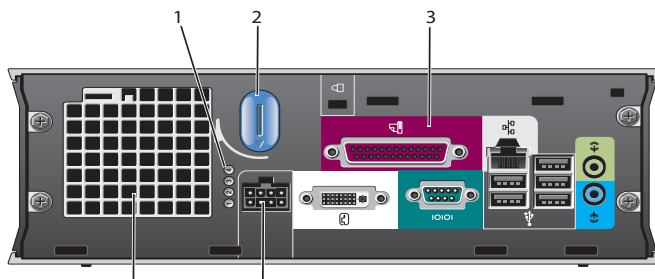

1	נוריות אבחון	השתמש בנוריות כדי לסייע בפתרון תקלות במחשב, בהתבסס על הקוד האבחוני. לקבלת מידע נוסף, ראה "נוריות מערכת" בעמוד 326.
2	כפתור שחרור מכסה המחשב	סובב כפתור זה בכיוון השעון, כדי להסיר את המכסה.

## מחשב Form Factor קטן מאוד — מבט מלפנים

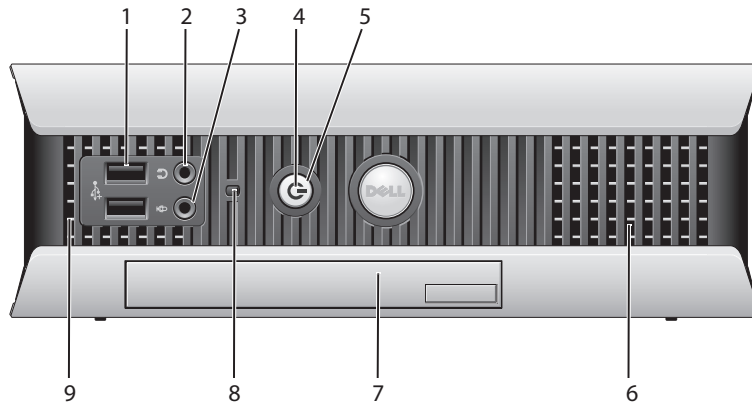

1	מחברי USB 2.0 (2)	חבר התקני USB כגון עכבר, מקלדת, מפתח זיכרון, מדפסת, מוט היגוי ורמקולים של מחשב, לאחד ממחברי ה-USB.
2	מחבר אוזניות	חבר אוזניות למחבר זה.
3	מחבר מיקרופון	הבר מיקרופון למחבר זה.
4	נורית הפעלה	נורית ההפעלה מאירה ומהבהבת או נותרת קבועה כדי לציין מצבי פעולה שונים: <ul style="list-style-type: none"> <li>• לא מאירה — המחשב כבוי.</li> <li>• ירוק קבוע — המחשב נמצא במצב פעולה תקין.</li> <li>• ירוק מהבהב — המחשב נמצא במצב חיסכון בצריכת חשמל.</li> <li>• צהוב מהבהב או קבוע — ראה "בעיות חשמל" במדריך למשתמש המקוון.</li> </ul> כדי לצאת ממצב חיסכון בצריכת חשמל, לחץ על לחצן ההפעלה או השתמש בלוח המקשים או בעכבר, אם הוא מוגדר כהתקן הערה במנהל ההתקנים של Windows. לקבלת מידע נוסף אודות מצבי שינה ויציאה ממצב חיסכון בצריכת חשמל, ראה "ניהול צריכת חשמל" במדריך למשתמש המקוון.
5	לחצן הפעלה	לקבלת תיאור של תבניות נורית ההפעלה אשר עשויות לסייע בפתרון בעיות במחשב, ראה "נוריות מערכת" בעמוד 325. לחץ על לחצן זה כדי להפעיל את המחשב.
6	פתחי אוורור	<b>הודעה:</b> למנוע איבוד נתונים, אל תשתמש בלחצן ההפעלה כדי לכבות את המחשב. במקום זאת, בצע כיבוי של Microsoft® Windows®. פתחי האוורור מאפשרים זרימה של אוויר דרך המחשב. כדי להבטיח אוורור נאות, אין לחסום פתחי אוורור אלה.

3	מחבר מתאם רשת	<p>כדי לחבר את המחשב לרשת או להתקן פס-רחב, חבר קצה אחד של כבל הרשת לשקע רשת או להתקן הרשת או הפס-הרחב. חבר את הקצה השני של כבל הרשת למחבר מתאם הרשת בלוח האחורי של המחשב. צליל נקישה מציין שכבל הרשת חובר כהלכה.</p> <p><b>הערה:</b> אל תחבר כבל טלפון למחבר הרשת.</p> <p>במחשבים עם כרטיס מתאם רשת, השתמש במחבר שעל הכרטיס.</p> <p>מומלץ להשתמש בחיווט ובמחברים מקטגוריה 5 עבור הרשת. אם עליך להשתמש בחיווט מקטגוריה 3, אכוף מהירות רשת של 10 Mbps כדי להבטיח פעולה אמינה.</p>
4	נורית פעילות רשת	<p>נורית זו מהבהבת בצהוב כאשר המחשב משדר או קולט נתוני רשת. תעבורת רשת בנפח גבוה עשויה לגרום לנורית זו להיראות דולקת באופן קבוע.</p>
5	מחבר קו-כניסה (line-in)	<p>השתמש במחבר קו הכניסה הכחול כדי לחבר התקן הקלטה/השמעה, כגון רשמקול, נגן תקליטורים או מכשיר וידיאו.</p> <p>במחשבים עם כרטיס קול, השתמש במחבר שעל הכרטיס.</p>
6	מחבר קו-יציאה (line-out)	<p>השתמש במחבר קו-היציאה הירוק כדי לחבר אוזניות ורוב סוגי הרמקולים עם מגברים מוכללים.</p> <p>במחשבים עם כרטיס קול, השתמש במחבר שעל הכרטיס.</p>
7	מחבר מיקרופון	<p>השתמש במחבר המיקרופון הוורוד כדי לחבר מיקרופון של מחשב אישי עבור קלט קול או מוסיקה לתוכנית קול או טלפוניה.</p> <p>במחשבים עם כרטיס קול, מחבר המיקרופון נמצא על הכרטיס.</p>
8	מחברי USB 2.0 (6)	<p>חבר התקני USB כגון עכבר, מקלדת, מפתח זיכרון, מדפסת, מוט היגוי ורמקולים של מחשב, לכל אחד ממחברי ה-USB.</p>
9	מחבר מסך	<p>חבר את הכבל מהצג תואם ה-VGA למחבר הכחול.</p> <p><b>הערה:</b> אם רכשת כרטיס גרפי אופציונלי, מחבר זה יהיה מכוסה במכסה. חבר את הצג למחבר שבכרטיס הגרפי. אל תסיר את המכסה</p> <p><b>הערה:</b> אם נעשה שימוש בכרטיס גרפי התומך בשני צגים, השתמש בכבל ה-Y המצורף למחשב.</p>
10	מחבר טורי	<p>חבר התקן טורי, כגון התקן נישא, ליציאה הטורית. הקצאות ברירת המחדל הן COM1 עבור מחבר טורי 1 ו-COM2 עבור מחבר טורי 2.</p> <p>לקבלת מידע נוסף, עיין בסעיף "אפשרויות הגדרת מערכת" במדריך למשתמש המקוון.</p>

4	מתג בחירת מתח (עשוי שלא להיות זמין במחשבים מסוימים)	המחשב מצויד במתג בחירת מתח ידני. כדי לסייע במניעת נזק למחשב עם מתג בחירת מתח ידני, קבע את המתג הקרוב ביותר למתח החילופין הזמין במקום. כמו כן, ודא שהצג וההתקנים המחוברים מתאימים להפעלה במתח הזמין במקום.
5	טבעת של מנעול תליה	הכנס מנעול תלייה כדי לנעול את מכסה המחשב.
6	תפס שחרור מכסה	השתמש בתפס זה כדי לפתוח את מכסה המחשב.

## מחשבי Mini Tower, מחשבים שולחניים ומחשבי Form Factor קטנים — מחברי לוח אחורי

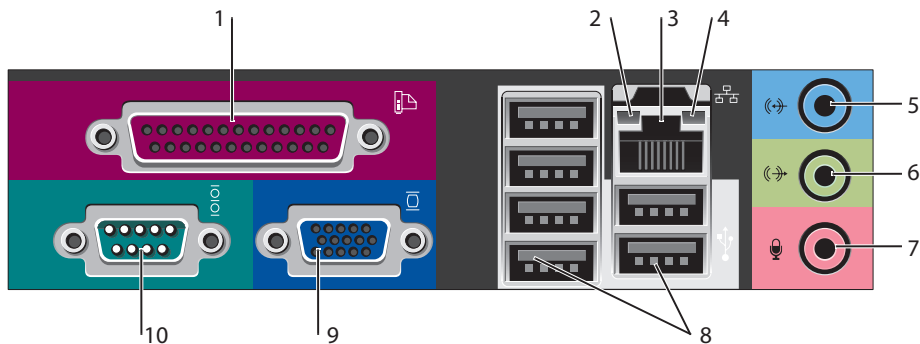

1	מחבר מקבילי	חבר התקן מקבילי, כגון מדפסת, למחבר המקבילי. אם ברשותך מדפסת USB, חבר אותה למחבר USB. <b>הערה:</b> המחבר המקבילי המוכלל מבוטל אוטומטית אם המחשב מזהה כרטיס מותקן המכיל מחבר מקבילי שתצורתו מוגדרת לאותה כתובת. לקבלת מידע נוסף, עיין במדריך למשתמש המקוון.
2	נורית תקינות קישור	<ul style="list-style-type: none"> <li>• ירוק — קיים חיבור טוב בין רשת 10-Mbps לבין המחשב.</li> <li>• כתום — קיים חיבור טוב בין רשת 100-Mbps לבין המחשב.</li> <li>• צהוב — קיים חיבור טוב בין רשת 1-Gbps (או 1000-Mbps) לבין המחשב.</li> <li>• כבוי — המחשב אינו מזהה חיבור פיזי לרשת.</li> </ul>



4	מתג בחירת מתח (עשוי שלא להיות זמין במחשבים מסוימים)	המחשב מצויד במתג בחירת מתח ידני. כדי לסייע במניעת נזק למחשב עם מתג בחירת מתח ידני, קבע את המתג למתח הקרוב ביותר למתח החילופין הזמין במקום.
5	טבעת של מנעול תליה	כמו כן, ודא שהצג וההתקנים המחוברים מתאימים להפעלה במתח הזמין במקום.
6	תפס שחרור מכסה	הכנס מנעול תלייה כדי לנעול את מכסה המחשב. השתמש בתפס זה כדי לפתוח את מכסה המחשב.

## מחשב Form Factor קטן — מבט מלפנים

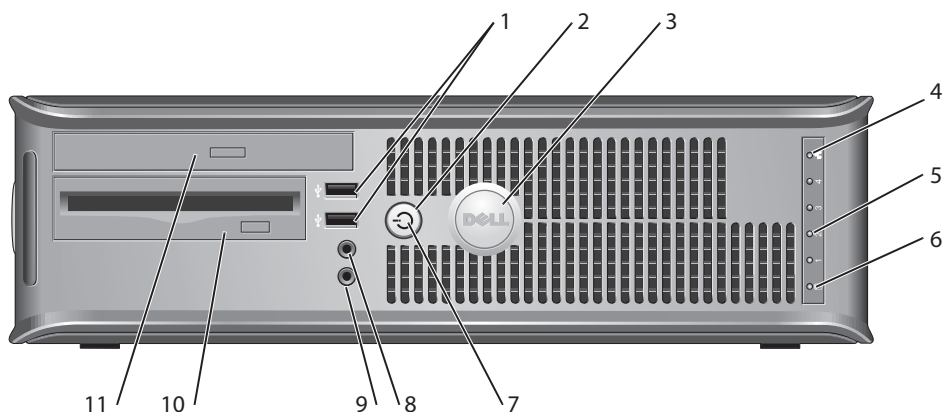

1	מחברי USB 2.0 (2)	חבר התקני USB כגון עכבר, מקלדת, מפתח זיכרון, מדפסת, מוט היגוי ורמקולים של מחשב, לאחד ממחברי ה-USB.
2	לחצן הפעלה	מומלץ להשתמש במחברי ה-USB האחוריים עבור התקנים שנשארים מחוברים, כגון מדפסות ומקלדות. לחץ על לחצן זה כדי להפעיל את המחשב.
		<b>הודעה:</b> כדי למנוע איבוד נתונים, אל תכבה את המחשב על-ידי לחיצה על לחצן ההפעלה במשך 6 שניות או יותר. במקום זאת, בצע כיבוי של מערכת ההפעלה.
		<b>הודעה:</b> אם ACPI מאופשר במערכת ההפעלה, בעת לחיצה על לחצן ההפעלה המחשב יבצע כיבוי מערכת.
3	תג Dell	ניתן לסובב את התג כדי שיתאים לכיוון המחשב. כדי לסובב את התג, הנח את אצבעותיך סביב החלק החיצוני של התג, לחץ בחוזקה וסובב אותו. נוסף על כך, באפשרותך לסובב את התג באמצעות החריץ הממוקם ליד תחתית התג.
4	נורית מחוון LAN	נורית זו מציינת שחיבור LAN (רשת) קיים.

5	נורית הפעלה	<p>נורית זו מאירה ומהבהבת או נותרת קבועה כדי לציין מצבי פעולה שונים:</p> <ul style="list-style-type: none"> <li>• לא מאירה — המחשב כבוי.</li> <li>• ירוק קבוע — המחשב נמצא במצב פעולה תקין.</li> <li>• ירוק מהבהב — המחשב נמצא במצב חיסכון בצריכת חשמל.</li> <li>• כתום מהבהב או קבוע — ראה "בעיות חשמל" במדריך למשתמש המקוון.</li> </ul> <p>כדי לצאת ממצב חיסכון בצריכת חשמל, לחץ על לחצן ההפעלה או השתמש בלוח המקשים או בעכבר, אם הוא מוגדר כהתקן הערה במנהל ההתקנים של Windows. לקבלת מידע נוסף אודות מצבי שינה ויציאה ממצב חיסכון בצריכת חשמל, ראה "ניהול צריכת חשמל" במדריך למשתמש המקוון.</p> <p>לקבלת תיאור של תבניות נורית ההפעלה אשר עשויות לסייע בפתרון בעיות במחשב, ראה "נוריות מערכת" בעמוד 325.</p>
6	נוריות אבחון	<p>השתמש בנוריות אלה כדי לסייע בפתרון תקלות במחשב, בהתבסס על הקוד האבחוני. לקבלת מידע נוסף, ראה "נוריות מערכת" בעמוד 326.</p>
7	נורית פעילות של כונן קשיח	<p>נורית זו מהבהבת כאשר הכונן הקשיח נמצא בשימוש.</p>
8	מחבר אוזניות	<p>השתמש במחבר האוזניות כדי לחבר אוזניות ורוב סוגי הרמקולים.</p>
9	מחבר מיקרופון	<p>השתמש במחבר המיקרופון כדי לחבר מיקרופון.</p>
10	כונן תקליטונים	<p>הכנס תקליטון לכונן זה.</p>
11	כונן CD/DVD	<p>הכנס תקליטור או תקליטור DVD (אם מתאים) לכונן זה.</p>

## מחשב שולחני — מבט מלפנים

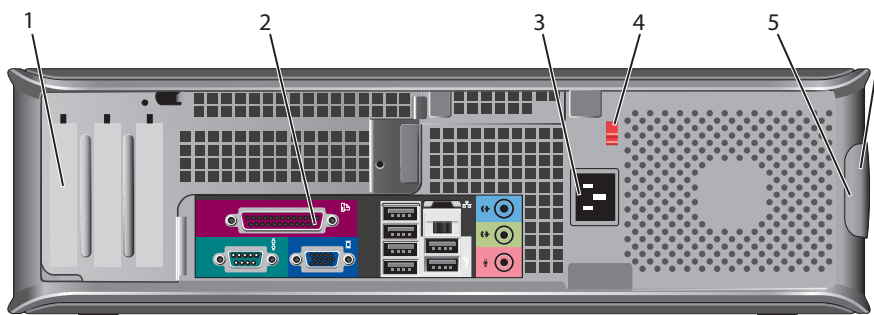

1	חריצי כרטיסים	<p>באפשרותך לגשת למחברים עבור כל כרטיס PCI ו-PCI Express שמותקן.</p>
2	מחברי הלוח האחורי	<p>חבר התקנים טוריים, USB ואחרים למחבר המתאים.</p>
3	מחבר חשמל	<p>הכנס את כבל החשמל לתוך מחבר זה.</p>

4	מחבר חשמל	הכנס את כבל החשמל לתוך מחבר זה.
5	מחברי הלוח האחורי	חבר התקנים טוריים, USB ואחרים למחבר המתאים.
6	חריצי כרטיסים	באפשרותך לגשת למחברים עבור כל כרטיס PCI ו-PCI Express שמותקן.

## מחשב שולחני — מבט מלפנים

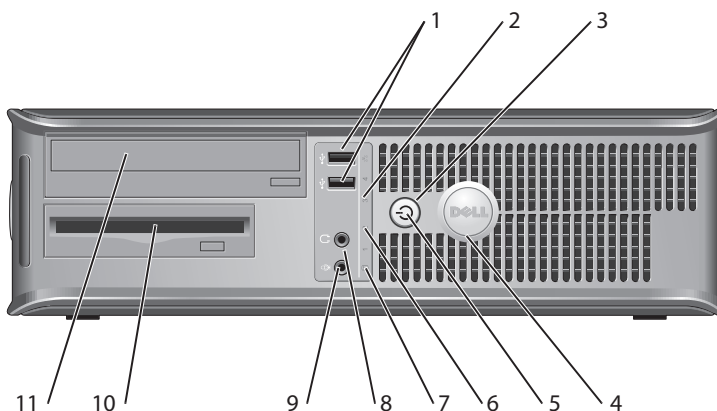

1	מחברי USB 2.0 (2)	חבר התקני USB כגון עכבר, מקלדת, מפתח זיכרון, מדפסת, מוט היגוי ורמקולים של מחשב, לאחד ממחברי ה-USB.
2	נורית מחוון LAN	נורית זו מציינת שחיבור LAN (רשת) קיים.
3	לחצן הפעלה	לחץ על לחצן זה כדי להפעיל את המחשב.
		<b>הודעה:</b> כדי למנוע איבוד נתונים, אל תכבה את המחשב על-ידי לחיצה על לחצן ההפעלה במשך 6 שניות או יותר. במקום זאת, בצע כיבוי של מערכת ההפעלה.
		<b>הודעה:</b> אם ACPI מאופשר במערכת ההפעלה, בעת לחיצה על לחצן ההפעלה המחשב יבצע כיבוי מערכת.
4	תג Dell	ניתן לסובב את התג כדי שיתאים לכיוון המחשב. כדי לסובב את התג, הנח את אצבעותיך סביב החלק החיצוני של התג, לחץ בחוזקה וסובב אותו. נוסף על כך, באפשרותך לסובב את התג באמצעות החריץ הממוקם ליד תחתית התג.



## מחשב Mini Tower — מבט מאחור

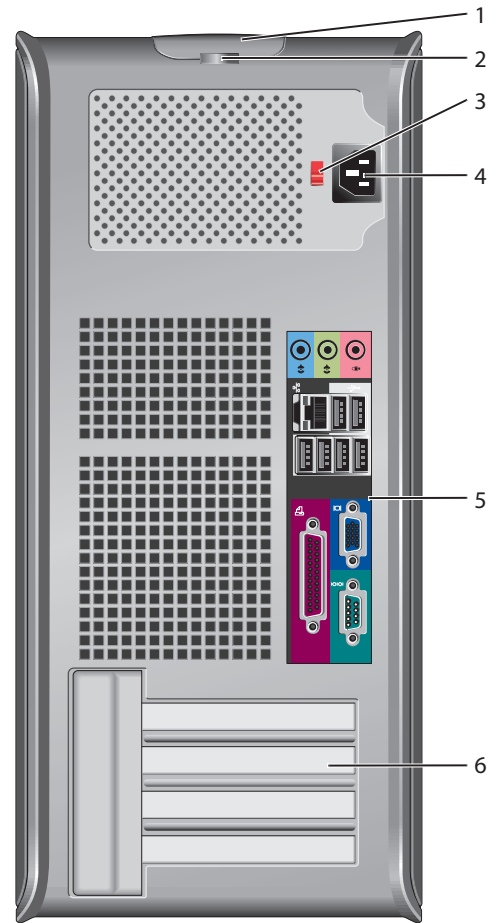

1	תפס שחרור מכסה	תפס זה מאפשר לפתוח את מכסה המחשב.
2	טבעת של מנעול תלייה	הכנס מנעול תלייה כדי לנעול את מכסה המחשב.
3	מתג בחירת מתח (עשוי שלא להיות זמין במחשבים מסוימים)	המחשב מצויד במתג בחירת מתח ידני. כדי לסייע במניעת נזק למחשב עם מתג בחירת מתח ידני, קבע את המתג למתח הקרוב ביותר למתח החילופין הזמין במקום.
		כמו כן, ודא שהצג וההתקנים המחוברים מתאימים להפעלה במתח הזמין במקום.

5	נוריות אבחון	השתמש בנוריות כדי לסייע בפתרון תקלות במחשב, בהתבסס על הקוד האבחוני (לקבלת מידע נוסף, ראה "נוריות אבחון" בעמוד 326).
6	לחצן הפעלה	לחץ על לחצן זה כדי להפעיל את המחשב.
		<b>הודעה:</b> כדי למנוע איבוד נתונים, אל תשתמש בלחצן ההפעלה כדי לכבות את המחשב. במקום זאת, בצע כיבוי של מערכת ההפעלה.
		<b>הודעה:</b> אם ACPI מאפשר במערכת ההפעלה, בעת לחיצה על לחצן ההפעלה המחשב יבצע כיבוי מערכת.
7	נורית הפעלה	נורית ההפעלה מאירה ומהבהבת או נותרת קבועה כדי לציין מצבי פעולה שונים: <ul style="list-style-type: none"> <li>• לא מאירה — המחשב כבוי.</li> <li>• ירוק קבוע — המחשב נמצא במצב פעולה תקין.</li> <li>• ירוק מהבהב — המחשב נמצא במצב חיסכון בצריכת חשמל.</li> <li>• כתום מהבהב או קבוע — המחשב מקבל אספקת חשמל, אך ייתכן שקיימת בעיית חשמל פנימית. עיין בסעיף "בעיות חשמל" במדריך למשתמש המקוון.</li> </ul> <p>כדי לצאת ממצב חיסכון בצריכת חשמל, לחץ על לחצן ההפעלה או השתמש בלוח המקשים או בעכבר, אם הוא מוגדר כהתקן הערה במנהל ההתקנים של Windows. לקבלת מידע נוסף אודות מצבי שינה ויציאה ממצב חיסכון בצריכת חשמל, עיין במדריך למשתמש המקוון.</p> <p>לקבלת תיאור של קודי הנוריות אשר עשויים לסייע בפתרון בעיות במחשב, ראה "נוריות מערכת" בעמוד 325.</p>
8	נורית פעילות של כונן קשיח	נורית זו מהבהבת כאשר הכונן הקשיח נמצא בשימוש.
9	מחבר אוזניות	השתמש במחבר האוזניות כדי לחבר אוזניות ורוב סוגי הרמקולים.
10	מחבר מיקרופון	השתמש במחבר המיקרופון כדי לחבר מיקרופון.

## תצוגות מערכת

### מחשב Mini Tower — מבט מלפנים

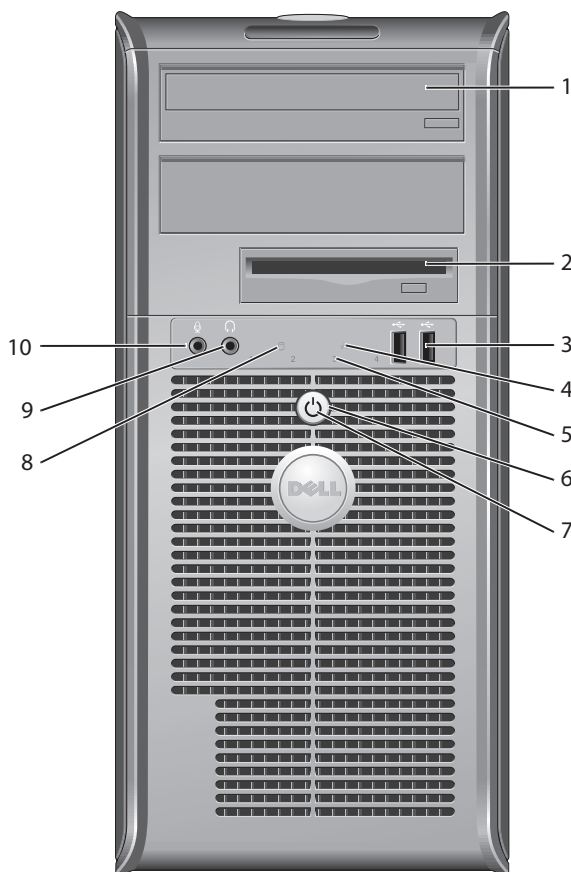

1	כונן CD/DVD	הכנס תקליטור או תקליטור DVD (אם נתמך) לכונן זה.
2	כונן תקליטונים	הכנס תקליטון לכונן זה.
3	מחברי USB 2.0 (2)	חבר התקני USB כגון עכבר, מקלדת, מפתח זיכרון, מדפסת, מוט היגוי ורמקולים של מחשב, לאחד ממחברי ה-USB.
4	נורית מחוון LAN	מומלץ להשתמש במחברי ה-USB שבלוח האחורי עבור התקנים שנשארים מחוברים, כגון מדפסות ומקלדות.
		נורית זו מציינת שחיבור LAN (רשת) קיים.

אתר זאת כאן	מה אתה מחפש?
<p align="center">— <b>אתר האינטרנט של תמיכת Dell Premier</b>  <b>premiersupport.dell.com</b></p> <p>אתר התמיכה של Dell Premier מותאם אישית עבור לקוחות ארגוניים, גופים ממשלתיים ומוסדות חינוך. ייתכן שאתר זה לא יהיה זמין באזורים מסוימים.</p>	<ul style="list-style-type: none"> <li>• מצב טיפול בקריאות שירות והיסטוריית תמיכה</li> <li>• נושאים טכניים עיקריים עבור המחשב</li> <li>• שאלות נפוצות</li> <li>• הורדות קבצים</li> <li>• פרטים אודות תצורת המחשב</li> <li>• חוזה שירות עבור המחשב</li> </ul>
<p align="center"><b>מרכז העזרה והתמיכה של Windows</b></p> <p><b>1 לחץ על הלחצן Start</b> (התחל) ולאחר מכן לחץ על <b>Help and Support</b> (עזרה ותמיכה).</p> <p><b>2</b> הקלד מילה או צירוף מילים המתארים את הבעיה בה נתקלת ולחץ על סמל החץ.</p> <p><b>3</b> לחץ על הנושא המתאר את הבעיה.</p> <p><b>4</b> בצע את ההוראות המופיעות על המסך.</p>	<ul style="list-style-type: none"> <li>• כיצד להשתמש ב-Windows XP</li> <li>• תיעוד עבור המחשב</li> <li>• תיעוד עבור התקנים (כגון מודם)</li> </ul>
<p align="center"><b>תקליטור מערכת ההפעלה</b></p> <p>מערכת ההפעלה כבר מותקנת במחשב. כדי להתקין מחדש את מערכת ההפעלה, עליך להשתמש בתקליטור מערכת ההפעלה. לקבלת הוראות, עיין במדריך למשתמש המקוון.</p> <p><b>הערה:</b> מדיית מערכת ההפעלה היא אופציונלית ועשויה שלא להיות מצורפת לכל מחשבים.</p> <p>לאחר התקנה מחדש של מערכת ההפעלה, השתמש בתקליטור האופציונלי <i>Drivers and Utilities</i> (מנהלי התקנים ותוכניות שירות) כדי להתקין מחדש מנהלי התקנים עבור ההתקנים המצורפים למחשב.</p> <p>תווית מפתח המוצר של מערכת ההפעלה ממוקמת על המחשב.</p> <p><b>הערה:</b> צבע התקליטור משתנה בהתאם למערכת ההפעלה שהזמנת.</p> <p><b>הערה:</b> תקליטור מערכת ההפעלה הוא אופציונלי ועשוי שלא להיות מצורף למחשב שברשותך.</p>	<ul style="list-style-type: none"> <li>• כיצד להתקין מחדש את מערכת ההפעלה</li> </ul>
<p align="center">  </p>	<ul style="list-style-type: none"> <li>• מידע דגם תקינה וסוג תושבת</li> </ul>
<ul style="list-style-type: none"> <li>• DCTR — תושבת Mini tower</li> <li>• DCNE — תושבת שולחנית</li> <li>• DCSM — תושבת form-factor קטנה</li> <li>• DCCY — תושבת form-factor קטנה מאוד</li> </ul>	



## תג שירות ורשיון Microsoft Windows

תוויות אלה נמצאות על המחשב.

- השתמש בתג השירות כדי לזהות את המחשב שברשותך בזמן השימוש ב- **support.dell.com** או פנייה לתמיכה.
- הזן את קוד השירות המהיר כדי לנתב את השיחה בעת פנייה לתמיכה.

- תג שירות וקוד שירות מהיר
- תווית רשיון Microsoft Windows

## אתר האינטרנט של התמיכה של Dell — support.dell.com

**הערה:** בחר את האזור שלך, כדי להציג את אתר התמיכה המתאים.

- אתר האינטרנט של התמיכה של Dell מספק מספר כלים מקוונים, ביניהם: פתרון בעיות — רמזים ועצות, מאמרים של טכנאים וקורסים מקוונים
- שדרוגים — מידע אודות שדרוגים עבור רכיבים, כגון זיכרון, הכונן הקשיח ומערכת ההפעלה
- שירותים ואחריות — מידע ליצירת קשר, מצב הזמנה, אחריות ומידע אודות תיקונים
- הורדות — מנהלי התקנים, תיקונים ועדכוני תוכנה
- מדריכים למשתמש — תיעוד מחשב ומפרט מוצר

- פתרונות — רמזים ועצות לפתרון בעיות, מאמרים של טכנאים, קורסים מקוונים ושאלות נפוצות
- קהילה — דיון מקוון עם לקוחות אחרים של Dell
- שדרוגים — מידע אודות שדרוגים עבור רכיבים, כגון זיכרון, הכונן הקשיח ומערכת ההפעלה
- טיפול בלקוחות — מידע ליצירת קשר, פנייה לשירות ומצב הזמנה, אחריות ומידע אודות תיקונים
- שירות ותמיכה — מצב פנייה לשירות והיסטוריית תמיכה, חוזה שירות ודיונים מקוונים עם תמיכה טכנית
- חומר עזר — תיעוד מחשב, פרטים על תצורת המחשב, מפרטי מוצרים וסקירות טכניות
- הורדות — מנהלי התקנים מאושרים, תיקונים ועדכוני תוכנה
- תוכנת מערכת שולחנית (DSS) — אם תתקין מחדש את מערכת ההפעלה במחשב, עליך להתקין מחדש גם את תוכנית השירות DSS. תוכנית השירות DSS מספקת עדכונים קריטיים למערכת ההפעלה ותמיכה בכונני תקליטונים USB בגודל 3.5 אינץ' של Dell™, מעבדי Intel® כוננים אופטיים והתקני USB. תוכנית השירות DSS נחוצה לפעולת התקינה של מחשב Dell שברשותך. התוכנה מזהה אוטומטית את המחשב ומערכת ההפעלה ומתקינה את העדכונים המתאימים לתצורת המחשב.

## איתור מידע

**הערה:** תכונות אחדות עשויות שלא להיות זמינות במחשב שברשותך או במדינות מסוימות.

**הערה:** ייתכן שמידע נוסף יצורף למחשב.

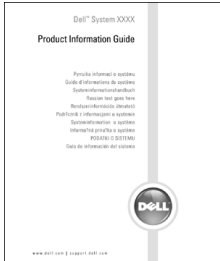
מה אתה מחפש?	אתר זאת כאן
<ul style="list-style-type: none"><li>• תוכנית אבחון עבור המחשב</li><li>• מנהלי התקנים עבור המחשב</li><li>• תיעוד המחשב</li><li>• תיעוד ההתקן שברשותי</li><li>• תוכנת מערכת שולחנית (Desktop) (DSS - System Software)</li></ul>	<p><b>התקליטור Drivers and Utilities (מנהלי התקנים ותוכניות שירות) (נקרא גם ResourceCD [תקליטור משאבים]).</b></p> <p>התיעוד ומנהלי ההתקנים כבר מותקנים במחשב. באפשרותך להשתמש בתקליטור זה כדי להתקין מחדש מנהלי התקנים (ראה בעמוד 324), להפעיל את תוכנית האבחון של Dell (ראה בעמוד 323), או לגשת לתיעוד.</p> <p>התקליטור עשוי לכלול קובצי Readme המספקים מידע של הרגע האחרון לגבי שינויים טכניים במחשב או חומר טכני מתקדם לטכנאים או למשתמשים מנוסים.</p> 
<ul style="list-style-type: none"><li>• עדכונים וטלאים למערכת ההפעלה</li></ul>	<p><b>הערה:</b> עדכונים למנהלי התקנים ותיעוד ניתן למצוא באתר <b>support.dell.com</b>.</p> <p><b>הערה:</b> התקליטור <i>Drivers and Utilities</i> הוא אופציונלי ועשוי שלא להיות מצורף למחשב שברשותך.</p>
<ul style="list-style-type: none"><li>• מידע אודות אחריות</li><li>• תנאים והתניות (ארה"ב בלבד)</li><li>• הוראות בטיחות</li><li>• מידע תקינה</li><li>• מידע ארגונומי</li><li>• הסכם רשיון למשתמש קצה</li></ul>	<p><b>תוכנת מערכת שולחנית (DSS - Desktop System Software)</b></p> <p>ניתן למצוא בתקליטור <i>Drivers and Utilities</i> (מנהלי התקנים ותוכניות שירות) ובאתר התמיכה של Dell בכתובת <b>support.dell.com</b>.</p> <p><b>מדריך מידע מוצר של Dell™</b></p> 
<ul style="list-style-type: none"><li>• כיצד להסיר ולהחליף חלקים</li><li>• מפרט</li><li>• כיצד להגדיר תצורה של הגדרות מערכת</li><li>• כיצד לפתור בעיות</li></ul>	<p><b>מדריך למשתמש</b></p> <p>זמין במרכז העזרה והתמיכה של Microsoft® Windows® XP:</p> <p><b>1</b> לחץ על הלחצן <b>Start</b> (התחל) ולאחר מכן לחץ על <b>Help and Support</b> (עזרה ותמיכה).</p> <p><b>2</b> לחץ על <b>User's and system guides</b> (מדריכי משתמש ומערכת) ולחץ על <b>User's guides</b> (מדריכים למשתמש).</p> <p>המדריך למשתמש זמין גם בתקליטור האופציונלי <i>Drivers and Utilities</i>.</p>

<b>326</b>	<b>נוריות אבחון</b>
329	קודי צפצוף
330	הפעלת תוכנית אבחון הכונן הקשיח IDE של Dell™
330	פתרון בעיות אי-תאימות של תוכנה וחומרה
330	שימוש בשחזור מערכת של Microsoft® Windows® XP
332	התקנה מחדש של Microsoft® Windows® XP
<b>334</b>	<b>שימוש בתקליטור מנהלי ההתקנים ותוכניות השירות</b>
337	אינדקס

<b>295</b>	<b>איתור מידע</b>
<b>298</b>	<b>תצוגות מערכת</b>
298	מחשב Mini Tower — מבט מלפנים
300	מחשב Mini Tower — מבט מאחור
301	מחשב שולחני — מבט מלפנים
302	מחשב שולחני — מבט מלפנים
303	מחשב Form Factor קטן — מבט מלפנים
304	מחשב Form Factor קטן — מבט מאחור
305	מחשבי Mini Tower, מחשבים שולחניים ומחשבי Form Factor קטנים — מחברי לוח אחורי
308	מחשב Form Factor קטן מאוד — מבט מהצד
308	מחשב Form Factor קטן מאוד — מבט מהצד
<b>310</b>	<b>הסרת מכסה המחשב</b>
310	לפני שתתחיל
311	מחשב Mini Tower
313	מחשב שולחני
314	מחשב Form Factor קטן
315	מחשב Form Factor קטן מאוד
<b>316</b>	<b>בתוך המחשב</b>
316	מחשב Mini Tower
317	מחשב שולחני
318	מחשב Form Factor קטן
319	מחשב Form Factor קטן מאוד
<b>319</b>	<b>התקנת המחשב</b>
<b>322</b>	<b>פתרון בעיות</b>
322	תוכנית האבחון של Dell
325	נוריות מערכת



## הערות, הודעות והתראות

 **הערה:** "הערה" מציינת מידע חשוב המסייע להשתמש במחשב ביתר יעילות.

 **הודעה:** "שים לב" מצוין נזק אפשרי לחומרה או אובדן נתונים, ומסביר כיצד ניתן למנוע את הבעיה.

 **התראה:** "התראה" מציינת אפשרות של נזק לרכוש, פגיעה גופנית או מוות.

## קיצורים וראשי תיבות

לקבלת רשימה מלאה של קיצורים וראשי תיבות, ראה "מילון מונחים" במדריך למשתמש.

אם רכשת מחשב Dell™ n Series, כל התייחסות במסמך זה למערכות ההפעלה Microsoft® Windows® אינה ישימה.

מדריך העזר המהיר, התקליטור *Drivers and Utilities* ומדיית מערכת ההפעלה הם פריטים אופציונליים ועשויים שלא להיות מצורפים לכל המחשבים.

---

המידע במסמך זה עשוי להשתנות ללא הודעה.  
© 2005 - 2006 Dell Inc. כל הזכויות שמורות.

חל איסור מוחלט על העתקה מכל סוג ללא הרשאה בכתב מ-Dell Inc.

סימנים מסחריים שבשימוש בטקסט זה: *OptiPlex, Dell* והלוגו *DELL* הם סימנים מסחריים של Dell Inc ; *Microsoft* ו-*Windows* הם סימנים מסחריים רשומים של *Microsoft Corporation* ; *Intel* ו-*Pentium* הם סימנים מסחריים רשומים של *Intel Corporation*.

ייתכן שייעשה שימוש בסימנים מסחריים ובשמות מסחריים אחרים במסמך זה כדי להתייחס לישויות הטוענות לבעלות על הסימנים והשמות, או למוצרים שלהן. Dell Inc מוותרת על כל חלק קנייני בסימנים מסחריים ושמות מסחריים פרט לאלה שבבעלותה.

דגמים DCTR, DCNE, DCSM, DCCY.

Dell™ OptiPlex™ GX620

מדריך עזר מהיר של

דגמים DCTR, DCNE, DCSM, DCCY

[www.dell.com](http://www.dell.com) | [support.dell.com](http://support.dell.com)